



PATENTU VALDES OFICIĀLAIS IZDEVUMS

**IZGUDROJUMI,
PREČU ZĪMES UN
DIZAINPARAUGI**

6/2026

Patentu valde
Patent Office of the Republic of Latvia

Citadeles iela 6A
Rīga, LV-1010
LATVIJA

Tālrunis / Phone: +371 67 099 600
E-pasts / E-mail: pasts@lrpv.gov.lv
Tīmekļa vietne / Website: <https://www.lrpv.gov.lv>

The Official Gazette of the Patent Office of the Republic of Latvia - "Izgudrojumi, Preču Zīmes un Dizainparaugi" - contains recordings in the Registers of Inventions, Trademarks and Service Marks, Industrial Designs and Topographies of Semiconductor Products.
Date of publication of the registered inventions, trademarks and industrial designs - June 20, 2026.

IZGUDROJUMI, PREČU ZĪMES UN DIZAINPARAUGI

PATENTU VALDES
OFICIĀLAIS IZDEVUMS

6/2026
20. jūnijs

287. - 354. lappuse

S A T U R S

IZGUDROJUMI

Izgudrojumu pieteikumu publikācijas	288
Izgudrojumu patentu publikācijas	294
Noraidīti publicētie patentu pieteikumi	295
Latvijā apstiprināto Eiropas patentu publikācijas (Patentu likuma 71. panta 2. un 5. daļa)	296
Latvijā apstiprināto Eiropas patentu publikācijas pēc iebilduma (Patentu likuma 71. panta 3. un 5. daļa)	309
Papildu aizsardzības sertifikāti	310
Pieteicēju, izgudrotāju un īpašnieku alfabētiskais rādītājs	311
Izgudrojumu pieteikumu un patentu numuru rādītājs	313

PREČU ZĪMES

Reģistrētās preču zīmes	314
Preču zīmes, kurām pabeigta reģistrācijas procedūra	341
Preču zīmju pieteikumu numerācijas rādītājs	342
Preču zīmju īpašnieku rādītājs	343
Preču zīmju rādītājs pēc preču un pakalpojumu klasēm	344

DIZAINPARAUGI

Reģistrētie dizainparaugi	346
---------------------------------	-----

GROZĪJUMI REĢISTROS

Grozījumi Patentu reģistrā	347
Grozījumi Dizainparaugu reģistrā	348
Grozījumi Preču zīmju reģistrā	348

C O N T E N T S

INVENTIONS

Publication of Patent Applications	288
Publication of Invention Patents	294
Rejected Published Patent Applications	295
Publication of European Patents Validated in Latvia (Patent Law, Article 71, Paragraphs 2 and 5)	296
Publication of European Patents Validated in Latvia after Opposition Procedure (Patent Law, Article 71, Paragraphs 3 and 5)	309
Supplementary Protection Certificates	310
Name Index of Applicants, Inventors and Owners	311
Application and Patent Number Index of Inventions	313

TRADEMARKS

Registered Trademarks	314
Trademarks for which Registration Procedure has been Completed	341
Application Number Index of Trademarks	342
Name Index of Trademark Owners	343
Trademark Registrations Listed by Classes of Goods and Services	344

INDUSTRIAL DESIGNS

Registered Industrial Designs	346
-------------------------------------	-----

CHANGES IN THE REGISTERS

Changes in the Patent Register	347
Changes in the Industrial Designs Register	348
Changes in the Trademarks Register	348

Publikācijas par patenta pieteikumiem ir sakārtotas Starptautiskās patenta klasifikācijas (IPC) indeksu kārtībā. Starp svītēm ir izdalītas klases, kuras šim patentam nav pamatklase un, kur kreisajā pusē pēc uzrādītās klases izcēlta šriftā uzrādīts patenta numurs, uz kuru attiecas šī klase, kā arī labajā pusē pamatklases indekss. Patenta publikācijas sakārtotas dokumentu numuru kārtībā.

Publikācija satur bibliogrāfiskos datus, patenta apraksta kopsavilkumu, kā arī zīmējumu, ja tas ir pieminēts kopsavilkumā.

Tālāk ir paskaidroti Starptautisko standartu numerācijas (INID) kodi.

- (11) **Patenta numurs**
Number of the patent
- (51) **Starptautiskās patenta klasifikācijas indekss**
International Patent Classification
- (21) Pieteikuma numurs, papildu aizsardzības sertifikāta numurs
Application number, SPC number
- (22) Pieteikuma datums
Date of filing the application
- (41) Datums, no kura iespējama iepazīšanās vai kopijas izsniegšana patenta dokumentam, kuram **nav veikta ekspertīze** un kuram pirms šī datuma nav izsniegts patents
Date of making available to the public by viewing, or copying on request, an **unexamined** patent document, on which no grant has taken place on or before the said date
- (43) Datums, kurā tipogrāfiskā vai kādā citā veidā publicēts patenta dokuments, kuram nav veikta ekspertīze un kuram pirms šī datuma nav izsniegts patents, **un kuram ir veikts patentmeklējums**
Date of making available to the public by printing or similar process of an unexamined document, on which no grant has taken place on or before the said date, **and for which the patent search is available**
- (45) Datums, kad patenta dokuments, kura piešķiršana ir notikusi šajā vai agrākā datumā, publicēts tipogrāfiskā vai kādā citā veidā
Date of making available to the public by printing or similar process of a patent document on which grant has taken place on or before the said date
- (62) Agrākā pieteikuma, no kura šis pieteikums ir izdalīts, numurs un iesniegšanas datums
Number and filing date of the earlier application from which the present patent document has been divided up
- (31) Prioritātes pieteikuma(-u) numurs(-i)
Number(-s) assigned to priority application(-s)
- (32) Prioritātes pieteikuma(-u) datums(-i)
Date(-s) of filing of priority application(-s)
- (33) Prioritātes pieteikuma(-u) valsts identifikācijas kods(-i)
Identification code(-s) of the country of priority application(-s)
- (86) Reģionālā vai PCT pieteikuma numurs, saņemšanas datums
Application number, filing date of regional or PCT application
- (87) Reģionālā vai PCT pieteikuma publikācijas numurs, publikācijas datums
Publication number, publication date of regional or PCT application
- (71) Pieteicējs(-i), adrese, valsts kods
Name(-s) and address of applicant(-s), country code
- (72) Izgudrotāja(-u) vārds, uzvārds, valsts kods(-i)
Name(-s) of inventor(-s), country code
- (73) Patenta īpašnieks(-i), adrese, valsts kods
Name(-s) and address of grantee(-s), country code
- (74) Patentpilnvarnieks vai pārstāvis, adrese
Name and address of attorney or agent
- (54) **Izgudrojuma nosaukums**
Title of the invention
- (57) Kopsavilkums vai pretenzijas
Abstract or claims

- (92) Ārstniecības līdzekļa reģistrācijas apliecības numurs un izsniegšanas datums Latvijā
Number and date of marketing authorization in Latvia
- (93) Ārstniecības līdzekļa reģistrācijas apliecības numurs un paziņošanas datums Eiropas Savienībā / Eiropas Ekonomikas zonā
Number and date of marketing authorization in the European Union / European Economic Area
- (94) Papildu aizsardzības sertifikāta darbības termiņš
Duration of the SPC
- (95) Ar pamatpatentu aizsargātā produkta nosaukums
The product protected by the basic patent
- (96) Pamatpatenta pieteikuma numurs, pieteikuma datums
Number and date of patent application
- (97) Pamatpatenta numurs, publikācijas datums
Number and date of the grant of basic patent

Izgudrojumu pieteikumu publikācijas

(Patentu likuma 35. panta pirmā un ceturtnā daļa)

A sekcija

A61K 31/4196	16029
A61P 43/00	16029

B sekcija

- (51) **B01D 11/04** (11) **16025 A**
C07D 311/72
- (21) LVP2024000079 (22) 16.12.2024
- (41) 20.06.2026
- (71) DĀRZKOPĪBAS INSTITŪTS; Graudu iela 1, Ceriņi, Krimūnu pag., Dobeles nov., LV-3701, LV
- (72) Pawel GORNAS (LV),
Inga MIŠINA (LV),
Elvita BONDARENKO (LV),
Dalija SEGLIŅA (LV),
Ieva VALĀTE (LV),
Elise SIPENIECE (LV)
- (54) **METODE E VITAMĪNA SAVIENOJUMU IEGUVEI NO HYPERICUM PERFORATUM**
A METHOD FOR THE EXTRACTION OF VITAMIN E COMPOUNDS FROM HYPERICUM PERFORATUM
- (57) Metode E vitamīna savienojumu (tokohromanolu) ieguvei no divšķautņu asinszāles (*Hypericum perforatum L.*) virszemes daļām, kas ietver selektīvu tokohromanolu ekstrakciju, izmantojot dažādu koncentrāciju ūdens-etanola šķīdumus un dažādas *H. perforatum* parauga un šķīdinātāja attiecības, kā arī papildu ultraskaņas apstrādi un divkārsu liela ātruma vorteksēšanu. Rezultātā iespējams iegūt ekstraktu ar augstu tokohromanolu koncentrāciju.

A method for the extraction of vitamin E compounds (tocochromanols) from the aerial parts of St. John's wort (*Hypericum perforatum L.*), which includes selective extraction of tocochromanols using aqueous ethanol solutions of varying concentration and various ratios of *H. perforatum* material to solvent as well as additional sonication and double high-speed vortexing. As a result, it is possible to obtain an extract with a high concentration of tocochromanols.

(51) **B63B 35/00** (11) **16026 A**
E01D 15/00

(21) LVP2024000078 (22) 14.12.2024

(43) 20.06.2026

(71) Ojārs BRICS; Astilbju iela 13, Ogre, Ogres nov., LV-5001, LV

(72) Ojārs BRICS (LV)

(74) Jevgeņijs FORTŪNA, FORAL Intelektuālā īpašuma aģentūra, SIA; Kalēju iela 14 - 7, Rīga, LV-1050, LV

(54) **PELDOŠA CAURSPĪDĪGA TILTA MODULIS**
FLOATING TRANSPARENT BRIDGE MODULE

(57) Izgudrojums attiecas uz pontonu tiltiem un peldošiem tiltiem, precīzāk – uz peldošu caurspīdīgu tiltu. Piedāvātais peldošais tilta modulis ietver grīdu no caurspīdīga elastīga materiāla; vismaz divus pontonus, kas izgatavoti no caurspīdīga neelastīga vai daļēji elastīga materiāla; vismaz divas savstarpēji stingri savienotas fermas; un spriegošanas mehānismus, kas savieno fermas ar pontoniem un nodrošina grīdas, kas ir piestiprināta pie pontoniem to ūdenslīnijas līmenī, nospriegošanu pa visu tās garumu un platumu; turklāt spriegošanas mehānismi ietver pārvietojamu savienojošo elementu, kas ir izveidots ar iespēju nodrošināt pontona garenvirziena kustību attiecībā pret fermu. Šāda konstrukcija rada lietotājiem unikālu optisku un kinētisku pieredzi – sajūtu par pārvietošanos tieši pa ūdens virsmu.

The invention relates to pontoon bridges and floating bridges, in particular to a floating transparent bridge. The proposed floating bridge module includes a floor made of transparent elastic material; at least two pontoons made of transparent inelastic or semi-elastic material; at least two mutually rigidly connected trusses; and tensioning mechanisms connecting the trusses to the pontoons and ensuring tensioning of the floor, which is attached to the pontoons at the level of their waterline, along its entire length and width; wherein the tensioning mechanisms include a movable connecting element, which is designed to provide longitudinal movement of the pontoon relative to the truss. Such a design creates a unique optical and kinetic experience for users – a feeling of moving directly on the water surface.

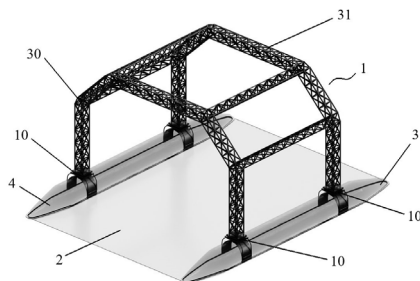

B64C 23/06 **16027**

(51) **B64C 5/02** (11) **16027 A**

B64C 23/06

B64U 10/25

B64U 30/10

B64U 40/10

(21) LVP2024000082 (22) 20.12.2024

(43) 20.06.2026

(71) RĪGAS TEHNISKĀ UNIVERSITĀTE; Ķīpsalas iela 6A, Rīga, LV-1048, LV

(72) Ali ARSHAD (LV)

(54) **MAZA MĒROGA, MAZA ĀTRUMA BEZPILOTA LIDAPARĀTIS AR SPĀRNA GALU PLŪSMAS KONTROLES IERĪCĒM**

SMALL-SCALE, LOW-SPEED UNMANNED AERIAL VEHICLE WITH WINGTIP FLOW CONTROL DEVICES

(57) Izgudrojums attiecas uz maza mēroga bezpilota lidaparātiem (UAV), īpaši – uz maza mēroga UAV spārnu konstrukciju, kas ietver spārnu galu plūsmas kontroles ierīces jeb vingletus, lidošanai mazā ātrumā. Maza mēroga UAV ietver spārnu (2), fizelāžu (4),

astes strēli (5), V veida asti (6), augstuma un virziena stūri (7) un eleronus (8) un atšķiras ar to, ka tas papildus ietver saplūstošā tipa vingletus (3) ar loka garumu no 120 mm līdz 180 mm, slīpuma leņķi no 71,25° līdz 78,75°, vēzienu un augstumu no 115,9 mm līdz 128,1 mm un optimizētu spārna aerodinamisko profilu (1).

The present invention relates to small-scale unmanned aerial vehicles (UAVs), particularly to a small-scale UAV wing design, comprising wingtip flow control devices, i.e., winglets, for low-speed flight. The small-scale UAV comprises a wing (2), a fuselage (4), a tail boom (5), a V-tail (6), a ruddervator (7) and ailerons (8) and is characterized in that it further comprises blended-type winglets (3) with the arc length of 120 mm to 180 mm, cant angle of 71.25° to 78.75°, and span and height of 115.9 mm to 128.1 mm as well as an aerodynamically optimized airfoil (1).

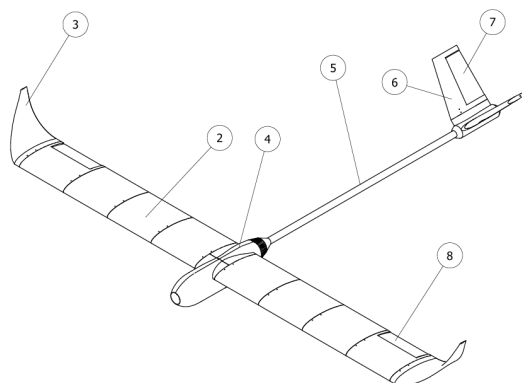

B64U 10/25 **16027**
B64U 30/10 **16027**
B64U 40/10 **16027**
B82Y 20/00 **16038**

C sekcija

C03C 25/1025 **16034**

(51) **C07D 249/00** (11) **16028 A**

(21) LVP2024000072 (22) 29.11.2024

(41) 20.06.2026

(71) RĪGAS TEHNISKĀ UNIVERSITĀTE; Ķīpsalas iela 6A, Rīga, LV-1048, LV
VILNIUS UNIVERSITY; 3 Universiteto St., LT-01513 Vilnius, LT

(72) Irina NOVOSJOLOVA (LV),
Aleksejs BURCEVS (LV),
Kamilė TULAITĒ (LT),
Zigfrīds KAPILINSKIS (LV),
Justina JOVAŠAITĒ (LT),
Saulius Antanas JURŠĒNAS (LT),
Māris TURKS (LV)

(54) **2-AMINO-6-TRIAZOLILPURĪNA ATVASINĀJUMU IZMANTOŠANAS PAŅĒMIENS PAR METĀLU JONU SENSO-RIEM**

A METHOD OF APPLICATION OF 2-AMINO-6-TRIAZOLYL PURINE DERIVATIVES AS METAL ION SENSORS

(57) Izgudrojums attiecas uz organiskās ķīmijas un materiālzinātnes nozarēm, konkrēti, 2-piperidinil-6-triazolilpurīna atvasinājumu izmantošanu par metālu jonu sensoriem.

The invention relates to the fields of organic chemistry and materials science, specifically the use of the 2-piperidinyl-6-triazolyl purine derivatives as metal ion sensors.

C07D 311/72 **16025**

- (51) **C07D 405/14** (11) **16029 A**
A61K 31/4196
A61P 43/00
(21) LVP2024000073 (22) 29.11.2024
(43) 20.06.2026
(71) LATVIJAS ORGANISKĀS SINTĒZES INSTITŪTS;
Aizkraukles iela 21, Rīga, LV-1006, LV
LATVIJAS BIOMEDICĪNAS PĒTĪJUMU UN STUDIJU
CENTRS, APP; Rātsupītes iela 1 k-1, Rīga, LV-1067, LV
(72) Raitis BOBROVS (LV),
Gints KALNIŅŠ (LV),
Gints ŠMITS (LV),
Aigars JIRGENSONS (LV),
Guna SAKAINE (LV),
Niklāvs ŪDRIS (LV)
(74) Kristīne ČAPASE-JASTRŽEMBSKA, Latvijas Organiskās
sintēzes institūts; Aizkraukles iela 21, Rīga, LV-1006, LV
(54) **TRIAZOLA-ADENOZĪNA ANALOGI KĀ SAM ATKARĪGU**
METILĒJOŠO ENZĪMU INHIBITORI
TRIAZOLE-ADENOSINE ANALOGS AS INHIBITORS OF
SAM-DEPENDENT METHYLATING ENZYMES

(57) Izgudrojums attiecas uz triazola-adenozīna analogiem un to farmaceutiski pieļaujamajām kompozīcijām kā metilējošu enzīmu inhibitoriem. Izgudrojums attiecas uz medicīnu, galvenokārt uz vīrusu infekcijas ārstēšanu, konkrētāk – uz vīrusu mRNS kepinga metiltransferāzes inhibitoriem.

The invention relates to triazole-adenosine analogs and their pharmaceutically acceptable compositions as inhibitors of methylating enzymes. The invention pertains to the field of medicine, primarily focusing on the treatment of viral infections, specifically inhibitors of viral mRNA capping methyltransferases.

- (51) **C08G 18/08** (11) **16030 A**
(21) LVP2024000074 (22) 02.12.2024
(41) 20.06.2026
(71) ATVASINĀTA PUBLISKA PERSONA "LATVIJAS VALSTS
KOKSNES ĶĪMIJAS INSTITŪTS"; Dzērbenes iela 27, Rīga,
LV-1006, LV
(72) Aleksandrs ARŠAŅICA (LV),
Matīss PALS (LV),
Laima VĒVERE (LV)
(74) Nina DOLGICERE, Patentu aģentūra "KDK", SIA; Dzērbenes
iela 27, Rīga, LV-1006, LV
(54) **AUGU IZEJVIELU APSTRĀDES METODE POLIURETĀNU**
RAŽOŠANAI
METHOD OF PROCESSING PLANT RAW MATERIALS
FOR THE PRODUCTION OF POLYURETHANES

(57) Izgudrojums attiecas uz augu izejvielu apstrādes metodi poliuretānu ražošanai. Piedāvātās metodes mērķis ir kā izejvielu izmantot gan lapu koku, gan skuju koku mizu. Piedāvātā metode paredz termiski apstrādāt iepriekš sasmalcinātu augu izejvielu ar šķīdinātāju. Pirmajā posmā sasmalcinātas augu izejvielas termisko apstrādi veic ar ūdeni 100 °C temperatūrā 45-90 minūtes, pēc tam atdalot ūdens ekstraktu un to liofiliski žāvējot -50 °C temperatūrā un atlikušā spiedienā 0,5-1,0 hPa, pēc tam atdalītajam ekstraktam pievieno propilēnkarbonātu un tad seko termiskā apstrāde 150-170 °C temperatūrā atmosfēras spiedienā. Kā katalizatoru izmanto trešējo amīnu diazobicikloundecēnu 1,8-diazobiciklo[5.4.0]undecēns-7. Produktu, kas iegūts ar minēto metodi, reaģējot propilēnkarbonātam ar ekstrakcijas savienojumiem, kas iegūti, apstrādājot ar ūdeni gan skuju koku, gan lapu koku sugu mizu, var izmantot kā hidroksilu saturošu sastāvdaļu cieta poliuretāna putu sastāvā, aizstājot rūpnieciskos polioliu cieta poliuretāna putu kompozīcijās ar polioliu, kas iegūts ar piedāvāto metodi.

- (51) **C08J 11/00** (11) **16031 A**
(21) LVP2024000080 (22) 18.12.2024
(41) 20.06.2026
(71) Raimonds CĪRULIS; 48 Coventry crossing, Bullsbrook 6084,
AU

- (72) Raimonds CĪRULIS (AU)
(54) **JAUNA POLIMĒRU MODIFICĒŠANAS METODE, IZMAN-**
TOJOT KARBONSKĀBES UN SLĀPEKLI, AR METALO-
CĒNU ATBALSTU
NOVEL POLYMER MODIFICATION METHOD USING
CARBOXYLIC ACIDS AND NITROGEN, SUPPORTED
BY METALLOCENES

(57) Jauna polimēru modificēšanas metode, izmantojot specifiskas karbonskābes ($C_5H_4O_5$ un $C_5H_4O_4$), un citas ar līdzīgām ķīmiskajām īpašībām, ar slāpekļa uzlabojumu un metalocēnu atbalstu. Metode nodrošina tīru un jauktu polimēru apstrādi ar samazinātu enerģijas patēriņu (25-35 %) un uzlabotām īpašībām (30-200 %), ieskaitot skābekļa barjeras īpašības (30-40 % uzlabojums) un kontrolētas biodegradācijas īpašības. Izgudrojums uzlabo jauktu plastmasas atkritumu apstrādi un nodrošina risinājumus dažādām rūpnieciskām vajadzībām, ieskaitot pārtikas iepakojumu, automobiļu nozari un būvniecības sektorus.

C12M 1/00 **16032**

- (51) **C12M 3/06** (11) **16032 A**
C12M 1/00
(21) LVP2024000069 (22) 25.11.2024
(43) 20.06.2026
(71) LATVIJAS UNIVERSITĀTES CIETVIELU FIZIKAS
INSTITŪTS; Ķengaraga iela 8, Rīga, LV-1063, LV
(72) Gatis MOZOĻEVSKIS (LV),
Daniela LASMANE (LV),
Roberts RIMŠA (LV)
(74) Jevgeņijs FORTŪNA, FORAL Intelektuālā īpašuma aģentūra,
SIA; Kalēju iela 14 - 7, Rīga, LV-1050, LV
(54) **MULTIORGĀNU ČĪPU SISTĒMA, KAS PAREDZĒTA NE-**
PĀRTRAUKTAS PLŪSMAS MIKROFLUĪDĪKAI AR PASĪVU
PLŪSMAS ĀTRUMA REGULĒŠANU
MULTI-ORGAN CHIP SYSTEM FOR CONTINUOUS FLOW
MICROFLUIDICS WITH PASSIVE FLOW RATE CONTROL

(57) Izgudrojums attiecas uz biomedicīnas un biotehnoloģijas nozari, proti, uz multiorgānu uz čipa sistēmām. Saskaņā ar izgudrojumu multiorgānu čipu sistēma, kas paredzēta nepārtrauktas plūsmas mikroflūidikai ar pasīvu plūsmas ātruma regulēšanu, ietver vismaz divus mikroflūidiski savienotus orgānu čipus, kas ir savienoti ar bifurkācijas kanāliem, kam ir asimetrisks hidrauliskās pretestības sadalījums. Vismaz vienā no bifurkācijas kanāliem hidrauliskā pretestība ir lielāka nekā citā vai citos. Kanāli savā starpā var būt mikroflūidiski savienoti ar porainu membrānu vai hidrogelu, kas nodrošina šķidrums difūziju un kontrolētu plūsmas sadalījumu starp orgānu čipiem. Piedāvātais izgudrojums ļauj pasīvi regulēt plūsmas ātrumu starp diviem ķēdē savienotiem orgānu čipiem multiorgānu čipu sistēmā, vienkāršojot sistēmas uzbūvi un izvairoties no aktīvu vārstu vai sarežģītu mehānisku elementu nepieciešamības.

The invention relates to the field of biomedicine and biotechnology, namely to multi-organ-on-a-chip systems. According to the invention, a multi-organ chip system for continuous flow microfluidics with passive regulation of the flow rate contains at least two microfluidically connected organ chips, which are connected by bifurcation channels having an asymmetric distribution of hydraulic resistance. At least one of the bifurcation channels has a higher hydraulic resistance than the other or others. The channels may be microfluidically connected by a porous membrane or hydrogel, which ensures fluid diffusion and controlled flow distribution between the organ chips. The proposed invention allows for the passive regulation of flow rate between two organ chips connected in a chain within a multi-organ chip system, simplifying the system design and avoiding the need for active valves or complex mechanical elements.

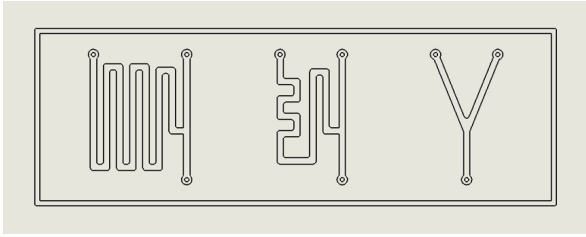

C12Q 1/00

16036

E sekcija

E01D 15/00

16026

(51) **E04B 1/343** (11) **16033 A**
 (21) LVP2024000086 (22) 20.12.2024
 (41) 20.06.2026

(71) Egīls DZELZĪTIS; Strēlnieku prospekts 47, Ogre, Ogres nov., LV-5001, LV
 Mārtiņš METĀLS; Pulkveža Brieža iela 80 - 3, Sigulda, Siguldas nov., LV-2150, LV

(72) Egīls DZELZĪTIS (LV),
 Mārtiņš METĀLS (LV)

(74) Kristīne ČAPASE-JASTRŽEMBSKA; Kronas iela 56 - 32, Mārupe, Mārupes nov., LV-2167, LV

(54) **PAŅĒMIENS KARKASA ĒKU BŪVNICĪBAI
 METHOD FOR CONSTRUCTING FRAME BUILDING**

(57) Izgudrojums attiecas uz būvniecības nozari, ar uzsvāru uz karkasa ēku būvniecības procesu, īpaši izmantojot iepriekš sagatavotus paneļus koka karkasa ēkām. Piedāvātais risinājums ir uzlabota metode, kas ļauj izmantot paneļus montāžai grūti pieejamās vietās, piemēram, uz salām, mežos vai stāvās nogāzēs, kur nav iespējams piebraukt ar transportu.

The invention relates to the construction industry, particularly to the construction process of frame buildings, especially using pre-fabricated panels for wood frame buildings. The proposed solution is an improved method that allows the use of panels for assembly in difficult-to-reach places, for example, on islands, in forests, or on steep slopes, where access by transport is impossible.

(51) **E04C 5/07** (11) **16034 A**
G21F 1/00
C03C 25/1025

(21) LVP2024000085 (22) 20.12.2024
 (43) 20.06.2026

(71) RĪGAS TEHNISKĀ UNIVERSITĀTE; Ķīpsalas iela 6A, Rīga, LV-1048, LV

(72) Andrejs KRASŅIKOVŠ (LV),
 Iveta NOVAKOVA (NO),
 Eirik GJERLØW (NO)

(54) **KOMPOZĪTŠKĪEDRA STIPRĪBAI UN AIZSARDZĪBAI NO
 RADIOAKTĪVĀ STAROJUMA UN TĀS IZGATAVOŠANAS
 PAŅĒMIENS
 COMPOSITE FIBER FOR REINFORCEMENT AND PROTECTION
 AGAINST RADIOACTIVE RADIATION AND
 METHOD FOR ITS OBTAINING**

(57) Izgudrojums attiecas uz materiāliem, kas pielietojami kodolstacijas un radioaktīvo materiālu uzglabāšanas būvēs un konstrukcijās. Tā lietošanas joma ir stiebrojums betonā, polimērā, kompozītmateriālā vai citā materiālā, kas uzlabo mehāniskās īpašības (stiprību, stingumu, nestspēju, triecienizturību utt.) un aizsargā no radioaktīvā starojuma.

Izgudrojuma objekts ir kompozītšķiedra. Kompozītšķiedru veido mikrošķiedru kūlis, impregnēts ar polimēra sveķiem, kuros ir iemaisītas cietas daļiņas (graudiņi, skaidas, šķiedru nogriežņi). Uz

kompozītšķiedras virsmas ir kontaktslānis, kura sastāvā cietās daļiņas ir no materiāliem ar paaugstinātu radioaktīvā starojuma ekranēšanas spēju (piemēram, svina vai bora savienojumi). Izgudrojuma kompozītšķiedru izgatavo ar pultrūzijas tehnoloģiju.

The invention relates to materials that are used in nuclear power stations and in buildings and structures for the storage of radioactive materials. It is intended for use as reinforcement in concrete, polymer, composite material or other material to improve mechanical properties (strength, stiffness, load-bearing capacity, impact resistance, etc.) and as a shield against radioactive radiation.

The object of the invention is a composite fibre. The composite fibre consists of a bundle of micro-fibers impregnated with a polymer resin in which solid particles (grains, shavings, fibre cuttings) are embedded. On the surface of the composite fibre, there is a contact layer containing solid particles made of materials with enhanced shielding capacity against radioactive radiation (e.g. lead or boron compounds). The composite fibre of the invention is produced by pultrusion technology.

F sekcija

(51) **F41J 5/00** (11) **16035 A**
 (21) LVP2024000076 (22) 12.12.2024
 (41) 20.06.2026

(71) Vilhelms KLINCĀNS; Babītes iela 1 - 19, Jūrmala, LV-2010, LV
 Amanita ROZENTĀLE; Babītes iela 1 - 13, Jūrmala, LV-2010, LV

(72) Vilhelms KLINCĀNS (LV),
 Amanita ROZENTĀLE (LV)

(54) **PLATFORMU IEROČI AR STOBRU PROŽEKTORIEM UN
 LĀZERA TĒMĒKLI
 A PLATFORM WEAPON EQUIPPED WITH BARREL
 MOUNTED FLASHLIGHTS AND A LASER SIGHT**

(57) Izgudrojums ir tehniska palīgierīce, kas paredzēta aizsardzībai pret zemu lidojošu pretinieka lidaparātu un bezpilota kaujas robotu uzbrukumiem no gaisa diennakts tumšajā laikā; tā ir izmantojama arī sauszemes objektu saskatīšanai diennakts tumšajā laikā.

The invention is a technical auxiliary device intended for protection against low-flying enemy aircraft and unmanned combat aerial vehicle (drone) attacks during the dark time of the day; it can also be used for detecting land objects during the dark time of the day.

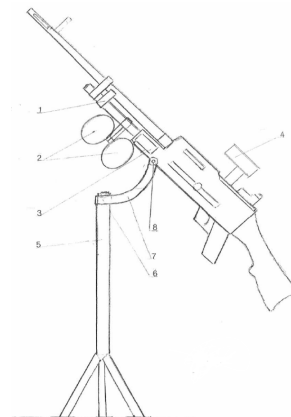

G sekcija

(51) **G01N 15/00** (11) **16036 A**
C12Q 1/00
 (21) LVP2024000075 (22) 09.12.2024

- (41) 20.06.2026
 (71) LATVIJAS UNIVERSITĀTES CIETVIELU FIZIKAS INSTITŪTS; Ķengaraga iela 8, Rīga, LV-1063, LV
 (72) Mārtiņš ZUBKINS (LV),
 Viktors VIBORNIJS (LV),
 Edvards STRODS (LV),
 Anna ZAJAKINA (LV)
 (74) Jevgeņijs FORTŪNA, FORAL Intelektuālā īpašuma aģentūra, SIA; Kalēju iela 14 - 7, Rīga, LV-1050, LV
 (54) **IERĪCE UN PAŅĒMIENS VIRSMAS PRETMIKROBU ĪPAŠĪBU PĀRBAUDEI**
AN APPARATUS AND A PROCESS FOR TESTING OF ANTI-MICROBIAL PROPERTIES OF A SURFACE

(57) Izgudrojums attiecas uz ierīci un paņēmieni virsmas vai pārklājuma pretmikrobu īpašību pārbaudei. Pieteiktā ierīce ietver: kameru; testa parauga turētāju, kas ir konfigurēts parauga ar pārbaudāmo virsmu saņemšanai un pozicionēšanai; rezervuāru mikroorganismu suspensijas turēšanai, turklāt rezervuārs ietver līdzekli mikroorganismu suspensijas maisīšanai; sprauslu, kas ir ievietota kamerā pret testa parauga turētāju mikroorganismu suspensijas virzīšanai un izsmidzināšanai uz pārbaudāmās virsmas; turklāt sprausla ir šķidrums savienojumā ar rezervuāru; peristaltiskais sūknis ir šķidrums savienojumā ar rezervuāru un sprauslu, un tas ir paredzēts plūsmas regulēšanai un mikroorganismu suspensijas padevei no rezervuāra uz sprauslu; saspīstā gaisa padeves līdzekli saspīstā gaisa nodrošināšanai; turklāt saspīstā gaisa padeves līdzeklis ir funkcionāli savienots ar sprauslu mikroorganismu suspensijas no rezervuāra izsmidzināšanai uz pārbaudāmās virsmas, izmantojot saspīsto gaisu; turklāt kamera papildus ietver ieplūdes atveri, kas ir aprīkota ar ieplūdes filtru, izplūdes atveri, ventilatoru un izplūdes filtru; ieplūdes filtrs ir konfigurēts tā, lai novērstu piesārņotāju ieplūšanu kamerā, bet izplūdes filtrs ir konfigurēts tā, lai novērstu mikroorganismu izplūšanu no kameras; ventilators ir izveidots tā, lai veicinātu gaisa cirkulāciju kamerā, turklāt ventilators, ieplūdes atvere un izplūdes atvere ir pielāgoti pazemināta spiediena radīšanai kamerā, lai mazinātu spiediena izmaiņas, kas rodas no gaisa un mikroorganismu izsmidzināšanas caur sprauslu.

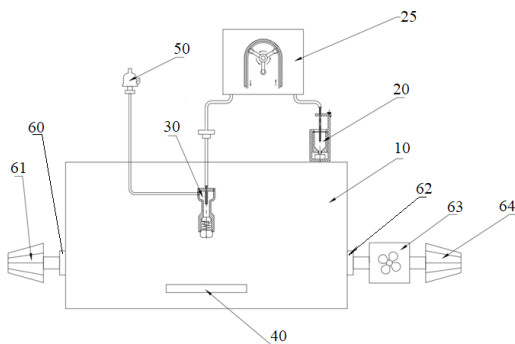

- (51) **G01T 1/17** (11) **16037 A**
G01T 1/185
 (21) LVP2024000068 (22) 22.11.2024
 (43) 20.06.2026
 (71) SAF TEHNĪKA, AS; Ganību dambis 24A, Rīga, LV-1005, LV
 (72) Didzis LIEPKALNS (LV)
 (74) Jevgeņijs FORTŪNA, FORAL Intelektuālā īpašuma aģentūra, SIA; Kalēju iela 14 - 7, Rīga, LV-1050, LV
 (54) **MAZAS INTENSITĀTES ALFA DAĻIŅU DETEKTĒŠANAS IEKĀRTAS JONIZĀCIJAS KAMERĀ AR ELEKTRISKĀS STRĀVAS IMPULSA PASTIPRINĀTĀJU**
LOW-INTENSITY ALPHA PARTICLE DETECTION DEVICE IONIZATION CHAMBER WITH ELECTRIC CURRENT PULSE AMPLIFIER

(57) Izgudrojums attiecas uz radiācijas detektēšanas un analīzes ierīcēm, konkrēti, uz portatīviem *alfa* daļiņu sensoriem, kas ir pielāgoti radioaktīvās sabrukšanas produktu – *alfa* daļiņu – identifikēšanai un kvantificēšanai. Piedāvātā mazas intensitātes *alfa* daļiņu detektēšanas iekārtas jonizācijas kamera (1) ar elektriskās strāvas

impulsa pastiprinātāju (3) ietver jonizācijas kamerā (1) ievietotu elektrodu (2) ar nulles potenciālu un aizsarggredzenu (4), kas ir novietots ap elektrodu (2). Elektriskās strāvas impulsa pastiprinātājs (3) ir ievietots jonizācijas kameras (1) iekšpusē ar iespēju tikt elektriski savienotam ar barošanas avotu (6), kā arī ar iespēju tikt elektriski savienotam ar procesoru pastiprinātā elektriskās strāvas impulsa padevei procesoram. Šī konstrukcija ļauj izvairīties no ārējā elektriskā lauka radītajiem traucējumiem, neveicot papildu pastiprinātāja ekranēšanu.

The invention relates to radiation detection and analysis devices, in particular, to portable *alpha* particle sensors adapted for the identification and quantification of radioactive decay products – *alpha* particles. The proposed low-intensity *alpha* particle detection device ionization chamber (1) with an electric current pulse amplifier (3) contains an electrode (2) with zero potential placed in the ionization chamber (1) and a protective ring (4) placed around the electrode (2). The electric current pulse amplifier (3) is placed inside the ionization chamber (1) with the possibility of being electrically connected to a power source (6), as well as with the possibility of being electrically connected to a processor for supplying an amplified electric current pulse to the processor. This design allows to avoid interference caused by an external electric field without additional shielding of the amplifier.

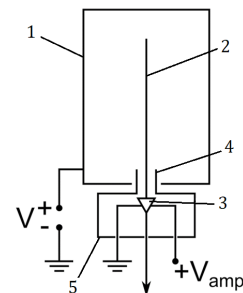

G01T 1/185

16037

- (51) **G02B 1/00** (11) **16038 A**
B82Y 20/00
 (21) LVP2024000083 (22) 20.12.2024
 (43) 20.06.2026
 (71) RĪGAS TEHNISKĀ UNIVERSITĀTE; Ķīpsalas iela 6A, Rīga, LV-1048, LV
 (72) Toms SALGALS (LV),
 Vjačeslavs BOBROVS (LV)
 (54) **FOTONISKO NANOĶĪĻU MASĪVU ELEKTROVADES METAMATERIĀLS, TĀ IZGATAVOŠANAS PAŅĒMIENS UN IZMANTOŠANA**
PHOTONIC NANOJET ARRAY-BASED CONDUCTIVE ELECTRODE METAMATERIAL, METHOD OF MANUFACTURING AND USE THEREOF

(57) Izgudrojums attiecas uz telekomunikāciju nozari, konkrēti uz fotonisko nanoķīļu masīviem veidotu metamateriālu ar sfēras režģa masīvu, tā izgatavošanas paņēmieni un izmantošanu par elastīgu, caurspīdīgu elektrovades elektrodu. Izgudrojums var tikt izmantots nanofotonikā un uz nanostrukturām bāzētā optoelektronikā, piemēram, modulatori, virziena starojuma avoti un nanoantenas, detektori priekš lietojuma ātrgaitas šķiedru optiskajās viļņgarumdaļās blīvētās (WDM) telekomunikāciju sistēmās. Izgudrojuma mērķis ir iegūt nanostrukturētu uz fotonisko nanoķīļu masīviem veidotu elektrovades metamateriālu veidotu uz elastīga caurspīdīga elektrovadītspējīga pārklājuma TCC bāzes ar $2,8 \Omega \text{ sq}^{-1}$ kvadrātveida virsmas pretestību RS, kas ir salīdzināma ar nepārtraukta metāla slāņa pretestību, vienlaikus saglabājot augstu optisko caurlaidību ne mazāku par 80 %. Pateicoties izgudrojuma metamateriāla saturam un uzbūvei, izgudrojuma metamateriālam ir raksturīga: (i) elastība, (ii) zemu lokšņu pretestība, pateicoties salīdzinoši lielai metāla pārklājuma zonai, un (iii) gaismas caurlaidība tuvu 90 % (ņemot vērā atstarošanas no sfēru režģa masīva) no 400 līdz 1000 nm viļņa garuma spektra diapazonā.

The invention is related to the telecommunications sector, specifically to a metamaterial based on photonic nanojet arrays with spheres, its manufacturing method and application as a flexible, transparent conductive electrode. The invention can be applied in nanophotonics and nanostructure-based optoelectronics, such as modulators, directional radiation sources, nanoantennas, and detectors for high-speed fiber optic wavelength division multiplexed (WDM) telecommunication systems. The invention aims to develop a nanostructured conductive metamaterial based on photonic nanojet arrays, forming a flexible, transparent conductive coating (TCC) with a square surface resistance (RS) of $2,8 \Omega \text{ sq}^{-1}$, comparable to the resistance of a continuous metal layer while maintaining high optical transmittance of no less than 80 %. Due to the content and structure of the metamaterial of the invention, the metamaterial of the invention exhibits (i) flexibility, (ii) low sheet resistance due to a relatively large metal coverage area, and (iii) light transmittance close to 90 % (taking into account reflection from the spherical lattice array) within the wavelength spectrum range of 400 to 1000 nm.

G06V 40/16	16040
G21F 1/00	16034

H sekcija

- (51) **H02J 50/20** (11) **16039 A**
- (21) LVP2024000084 (22) 20.12.2024
- (43) 20.06.2026
- (71) RĪGAS TEHNISKĀ UNIVERSITĀTE; Ķīpsalas iela 6A, Rīga, LV-1048, LV
- (72) Ruslans BABAJANS (LV), Darja ČIRJUĻINA (LV), Deniss KOLOSOVS (LV), Romans KUŠŅINS (LV), Jānis EIDAKS (LV), Kristaps GĀLIS (LV), Dmitrijs PIKUĻINS (LV)
- (54) **UZ ADAPTĪVO ŠAURJOSLAS RADIOSIGNĀLU BALSTĪTA DAUDZLĒCIENU BEZVADU ENERĢIJAS PĀRVADES SISTĒMA**
ADAPTIVE NARROWBAND RADIO-SIGNAL-BASED MULTI-HOP WIRELESS ENERGY TRANSFER SYSTEM
- (57) Izgudrojums attiecas uz elektronikas un bezvadu sakaru jomu. Izgudrojuma ierīce ir daudzlēcīnu bezvadu enerģijas pārvades sistēma, kas balstīta uz adaptīvu šaurjoslas radiosignālu, kas ietver raidītāju (1), radiosignāla atkārtotāju (7) un uztvērēju (2). Izgudrojumu paredzēts izmantot bezvadu enerģijas pārvadei raidītāja antenas tālajā zonā, piemēram, sensoru uzlādei, uzkrājot bāzes stacijas inducēto elektromagnētiskā lauka enerģiju.

The invention relates to the field of electronics and wireless communications. The invented device is a multi-hop wireless energy transmission system using an adaptive narrowband radio signal, the device includes a transmitter (1), a radio signal repeater (7), and a receiver (2).

The invention can be used for wireless energy transmission in the far zone of the transmitter antenna, for example, for charging sensors, accumulating the energy of the electromagnetic field induced by the base station.

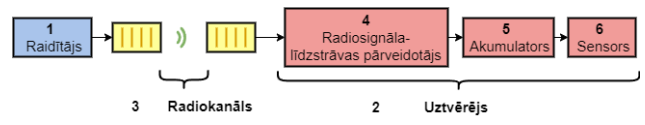

- (51) **H04N 7/15** (11) **16040 A**
- G06V 40/16**
- (21) LVP2024000077 (22) 13.12.2024

- (43) 20.06.2026
- (71) BIOMETRIC WITNESS, SIA; Ieriķu iela 58 - 189, Rīga, LV-1084, LV
- (72) Aleksejs BANKOVSKIS (LV)
- (74) Anna TIMOFEJEVA, AAA LAW LATVIA, SIA; Citadeles iela 12, Rīga, LV-1010, LV
- (54) **IERĪCE UN METODE SAPULCES DALĪBNIKU BIOMETRISKAI IDENTIFIKĀCIJAI, SAPULCES IERAKSTA VEIKŠANAI UN KOPSAVILKUMA ĢENERĒŠANAI**
DEVICE AND METHOD FOR BIOMETRIC IDENTIFICATION OF MEETING PARTICIPANTS, MEETING RECORDING AND SUMMARY GENERATION DESCRIPTION
- (57) Izgudrojums attiecas uz ierīci un metodi sanāksmju autorizēšanai, inicializēšanai, noturēšanai un ierakstīšanai, izmantojot avancētu biometrijas tehnoloģiju dalībnieku identifikācijai. Ierīce satur vismaz vienu kameru katrā ierīces pusē, vismaz vienu mikrofonu katrā ierīces pusē, pirkstu nospiedumu lasītāju, centrālo procesoru, kas izpilda datorizpildāmās instrukcijas, lai ģenerētu dalībnieka biometrisku raksturpažīmi, pamatojoties uz datiem, kas iegūti ar minētajām kamerām, mikrofoniem un pirkstu nospiedumu lasītāju. Dalībnieka identifikācijai izmanto multimodālu biometrisku sapludināšanu. Sistēma veic saņemto sapludināto datu salīdzināšanu ar iepriekš saglabātiem datiem, kas izgūti no datu bāzes, un, ja atbilstība tiek atrasta, sistēma dalībniekam sniedz piekļuvi sapulcei. Centrālais procesors var arī izpildīt datorizpildāmās instrukcijas, lai ģenerētu sanāksmes protokolu un iegūtu sanāksmes 360° skatu ar saskaņotām audio- un videostraumēm, izmantojot attēlu kopā salikšanu un audio sinhronizāciju.

The present invention relates to a device and a method for authorizing, initializing, conducting, and recording meetings, using advanced biometrics technology for participant identification. The device comprises at least one camera on each side of the device, a microphone on each side of the device, a fingerprint scanner, a central processing unit that executes instructions to generate a biometric characteristic of the participant based on data captured by said cameras, microphones, and the fingerprint scanner. Multimodal biometric fusion is utilized for identification of a participant. The system performs a comparison of fused captured data with pre-stored data retrieved from the database and, if the match is found, the system grants the participant access to the meeting. The central processing unit may also execute instructions to generate minutes of the meeting and obtain a 360° view of the meeting with aligned audio and video streams via image stitching and audio synchronization.

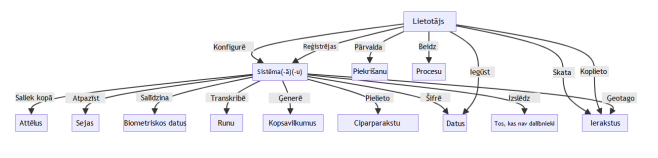

Izgudrojumu patentu publikācijas

(Patentu likuma 38. panta pirmā daļa)

- (51) **B82Y 15/00** (11) **15935 B1**
B82Y 30/00
 (21) LVP2023000111 (22) 09.11.2023
 (41) 20.05.2025
 (45) 20.06.2026
 (73) LATVIJAS UNIVERSITĀTES CIETVIELU FIZIKAS INSTITŪTS; Ķengaraga iela 8, Rīga, LV-1063, LV
 (72) Krišjānis ŠMITS (LV),
 Reinis IGNATĀNS (LV),
 Līga IGNATĀNE (LV),
 Linards SKUJA (LV)
 (74) Jevgeņijs FORTŪNA, FORAL Intelektuālā īpašuma aģentūra, SIA; Kalēju iela 14 - 7, Rīga, LV-1050, LV
 (54) **PAŅĒMIENS SERS SUBSTRĀTA IZGATAVOŠANAI NE-TIEŠĀ FIB IERAKSTĀ AR KONTROLĒJAMI MAINĀMO METĀLA DAĻIŅU SAVSTARPĒJO IZKĀRTOJUMU METHOD FOR MANUFACTURING SERS SUBSTRATE IN AN IMPLICIT FIB RECORD WITH CONTROLLED AND INTERCHANGEABLE METAL PARTICLES**

- (51) **G03B 15/06** (11) **15981 B1**
 (21) LVP2025000005 (22) 29.01.2025
 (41) 20.08.2025
 (45) 20.06.2026
 (73) REGULA BALTIJA, SIA; Višķu iela 34, Daugavpils, LV-5410, LV
 (72) Ivan SHUMSKY (LV),
 Sergey SOLONEVICH (LV),
 Aliaksandr LEVANOVIČ (PL),
 Jelena JAUNZEME (LV)
 (74) Artūrs KRASTIŅŠ, Aģentūra TRIA ROBIT, SIA; Vīlandes iela 5 - 2, Rīga, LV-1010, LV
 (54) **KOAKSIĀLAIS APGAISMOTĀJS AR LIELU REDZES LAUKU COAXIAL ILLUMINATOR WITH A LARGE FIELD OF VIEW**

- (51) **A01K 1/015** (11) **16004 B1**
 (21) LVP2024000041 (22) 21.06.2024
 (41) 20.01.2026
 (45) 20.06.2026
 (73) B-PEAT, SIA; "Jaunžoguļi", Krimuldas pag., Siguldas nov., LV-2145, LV
 (72) Izgudrotājs atteicies tikt norādīts
 (74) Baiba KRAVALE, Patentu birojs "ALFA-PATENTS", SIA; Ēvalda Valtera iela 46 - 65, Rīga, LV-1021, LV
 (54) **PRODUKTS IZMANTOŠANAI DZĪVNIĒKU UN PUTNU NOVĪTNĒS PRODUCT FOR USE IN ANIMAL AND BIRD SHEDS**

- (51) **C08J 3/12** (11) **16012 B1**
C08J 3/20
C08L 67/02
C08L 99/00
C08J 5/04
 (21) LVP2024000050 (22) 30.08.2024
 (43) 20.03.2026
 (45) 20.06.2026
 (73) Andrei DARZELO; Kaivas iela 29 k-4 - 108, Rīga, LV-1021, LV
 Maria KORABOVSKA; Institūta iela 36 - 17, Ulbroka, Stopiņu pag., Ropažu nov., LV-2130, LV
 (72) Andrei DARZELO (LV),
 Maria KORABOVSKA (LV)

- (74) Artis KROMANIS; Raņķa dambis 30 - 111, Rīga, LV-1048, LV
 (54) **METODE BIOATKRITUMU PĀRSTRĀDEI BIOĻOĢISKI NOĀRDĀMA KOMPOZĪTA RAŽOŠANAI A PROCESS OF BIO-WASTE UTILIZATION FOR MANUFACTURING A BIODEGRADABLE COMPOSITE**

- (51) **A23B 2/30** (11) **16021 B1**
A23B 2/708
A23B 4/005
A23B 4/044
A23B 7/005
A23L 5/10
A23L 13/40
A23L 13/75
A23L 13/77
 (21) LVP2024000065 (22) 01.11.2024
 (43) 20.05.2026
 (45) 20.06.2026
 (73) Nikolajs POGODINS; Burtņieku iela 36A - 49, Rīga, LV-1084, LV
 (72) Nikolajs POGODINS (LV)
 (74) Anna TIMOFEJEVA, AAA LAW LATVIA, SIA; Citadeles iela 12, Rīga, LV-1010, LV
 (54) **SOUS-VIDE GATAVOŠANAS METODE LIETOŠANAI GATAVAS GAĻAS UN DĀRZENŪ MASVEIDA RAŽOŠANAI SOUS-VIDE COOKING METHOD FOR MASS PRODUCTION OF READY-MADE MEAT AND VEGETABLES**

Noraidīti publicētie patentu pieteikumi

(Patentu likuma 34. panta ceturrtā daļa un 37. panta ceturrtā daļa)

-
- (51) **C12N 7/04** (11) **15955**
C07K 14/08
C12N 15/09
A61K 35/76
- (21) LVP2023000136 (22) 15.12.2023
(41) 20.06.2025
- (71) LATVIJAS BIOMEDICĪNAS PĒTĪJUMU UN STUDIJU
CENTRS, APP; Rātsupītes iela 1 k-1, Rīga, LV-1067, LV
- (72) Ilva LIEKNIŅA (LV),
Kaspars TĀRS (LV)
- (54) **BAKTERIOFĀGA PQDQ0100055 VĪRUSVEIDĪGO DAĻIŅU
IZMANTOŠANA VAKCĪNU ATTĪSTĪBĀ
USE OF BACTERIOPHAGE PQDQ0100055 VIRUS-LIKE
PARTICLES IN VACCINE DEVELOPMENTS**
-

Latvijā apstiprināto Eiropas patentu publikācijas

(Patentu likuma 71. panta otrā un piektā daļa)

- (51) **C12N 5/0735** (11) **2794857 T1**
C12N 5/02
 (21) 12860751.2 (22) 07.12.2012
 (43) 29.10.2014
 (45) 11.02.2026
 (31) 201161579351 P (32) 22.12.2011 (33) US
 (86) US2012068439 07.12.2012
 (87) WO2013095953 27.06.2013
 (73) Janssen Biotech, Inc.; 800/850 Ridgeview Drive, Horsham, PA 19044, US
 (72) REZANIA, Alireza (US)
 (74) Anna TIMOFEJEVA, AAA LAW LATVIA, SIA; Citadeles iela 12, Rīga, LV-1010, LV
- (54) **CILVĒKA EMBRIONĀLO CILMES ŠŪNU DIFERENCIĀCIJA VIENA HORMONA INSULĪNA POZITĪVĀS ŠŪNĀS DIFFERENTIATION OF HUMAN EMBRYONIC STEM CELLS INTO SINGLE HORMONAL INSULIN POSITIVE CELLS**

- (51) **A61K 47/34** (11) **2854858 T1**
 (21) 13726003.0 (22) 31.05.2013
 (43) 08.04.2015
 (45) 10.12.2025
 (31) 12170362 (32) 31.05.2012 (33) EP
 (86) EP2013061320 31.05.2013
 (87) WO2013178812 05.12.2013
 (73) Laboratorios Farmacéuticos Roví, S.A.; C/ Julián Camarillo 35, 28037 Madrid, ES
 (72) GUTIERRO ADURIZ, Ibon (ES), FRANCO RODRÍGUEZ, Guillermo (ES)
 (74) Anna TIMOFEJEVA, AAA LAW LATVIA, SIA; Citadeles iela 12, Rīga, LV-1010, LV
- (54) **RISPERIDONA IMPLANTA PREPARĀTS RISPERIDONE IMPLANT FORMULATION**

- (51) **A61K 9/20** (11) **2854859 T1**
A61K 9/48
C07D 487/04
A61K 31/519
A61P 35/00
A61P 29/00
A61K 45/06
A61P 1/00
A61P 1/02
A61P 1/16
A61P 3/10
A61P 7/02
A61P 7/06
 (21) 13799982.7 (22) 03.06.2013
 (43) 08.04.2015
 (45) 25.02.2026
 (31) 201261655381 P (32) 04.06.2012 (33) US
 (86) US2013043888 03.06.2013
 (87) WO2013184572 12.12.2013
 (73) Pharmacyclics LLC; 1 N. Waukegan Road, North Chicago, IL 60064, US
 (72) PURRO, Norbert (US), SMYTH, Mark (US), GOLDMAN, Erick (US), WIRTH, David D. (US)
 (74) Artūrs KRASTIŅŠ, Aģentūra TRIA ROBIT, SIA; Vīlandes iela 5 - 2, Rīga, LV-1010, LV

- (54) **BRUTONA TIROZĪNKINĀZES INHIBITORA KRISTĀLISKĀS FORMAS CRYSTALLINE FORMS OF A BRUTON'S TYROSINE KINASE INHIBITOR**

- (51) **C07K 16/28** (11) **3129404 T1**
C07K 16/30
A61P 35/00
 (21) 15722781.0 (22) 10.04.2015
 (43) 15.02.2017
 (45) 28.01.2026
 (31) 2012604 (32) 10.04.2014 (33) NL
 (86) NL2015050235 10.04.2015
 (87) WO2015156673 15.10.2015
 (73) LAVA Therapeutics N.V.; Yalelaan 60, 3584 CM Utrecht, NL
 (72) VAN DER VLIET, Johannes Jelle (NL), DE BRUIN, Renée Cornelia Gerarda (NL), DE GRUIJL, Tanja Denise (NL), VERHEUL, Hendrik Marinus Willem (NL)
 (74) Jevgeņija GAINUTDINOVA, METIDA, SIA; Lāčplēša iela 27 - 4, Rīga, LV-1011, LV
- (54) **IMŪNGLOBULĪNI, KAS SAISTĀS AR CILVĒKA VGAMMA9VDELTA2 T ŠŪNU RECEPTORIEM IMMUNOGLOBULINS BINDING HUMAN VGAMMA9VDELTA2 T CELL RECEPTORS**

- (51) **C07K 19/00** (11) **3334765 T1**
C07K 14/725
C07K 16/28
C07K 16/30
C12N 15/62
C12N 15/63
C12N 5/10
A61P 35/00
 (21) 16834662.5 (22) 10.08.2016
 (43) 20.06.2018
 (45) 11.02.2026
 (31) 201510490002 (32) 11.08.2015 (33) CN
 201510733585 02.11.2015 CN
 (86) CN2016094408 10.08.2016
 (87) WO2017025038 16.02.2017
 (73) Legend Biotech Ireland Limited; One Spencer Dock, North Wall Quay, Dublin 1, IE
 (72) FAN, Xiaohu (CA), CHOU, Chuan-Chu (US), ZHUANG, Qiuchuan (CN), WANG, Pingyan (CN), WANG, Lin (CN), YANG, Lei (CN), HAO, Jiaying (CN)
 (74) Anna TIMOFEJEVA, AAA LAW LATVIA, SIA; Citadeles iela 12, Rīga, LV-1010, LV
- (54) **HIMĒRI ANTIGĒNU RECEPTORI, KAS BALSTĪTI UZ VIENA DOMĒNA ANTIVIELĀM, UN TO LIETOŠANAS METODES CHIMERIC ANTIGEN RECEPTORS BASED ON SINGLE-DOMAIN ANTIBODIES AND METHODS OF USE THEREOF**

- (51) **C07K 16/24** (11) **3390444 T1**
 (21) 16822583.7 (22) 14.12.2016
 (43) 24.10.2018
 (45) 19.11.2025
 (31) 201562268432 P (32) 16.12.2015 (33) US
 201662333063 P 06.05.2016 US
 PCT/US2016/052006 15.09.2016 WO
 (86) US2016066722 14.12.2016
 (87) WO2017106383 22.06.2017

(73) Amgen Inc.; One Amgen Center Drive, Thousand Oaks, California 91320-1799, US	(74) Jevgeņija GAINUTDINOVA, METIDA, SIA; Lāčplēša iela 27 - 4, Rīga, LV-1011, LV
(72) HSU, Hailing (US), KANNAN, Gunasekaran (US), WALKER, Kenneth W. (US), HORTTER, Michelle (US), BELOUSKI, Edward J. (US)	(54) PELES AR HUMANIZĒTU FC GAMMA R HUMANIZED FC GAMMA R MICE
(74) Jevgeņija GAINUTDINOVA, METIDA, SIA; Lāčplēša iela 27 - 4, Rīga, LV-1011, LV	(51) C12N 15/85 (11) 3540066 T1 A01K 67/027 C07K 16/46 C07K 16/00 C07K 16/22
(54) ANTI-TL1A ANTIGĒNU SAISTOŠIE PROTEĪNI UN TO IZMANTOŠANA ANTI-TL1A ANTIGEN BINDING PROTEINS AND USES THEREOF	(21) 19157278.3 (22) 08.02.2011 (43) 18.09.2019 (45) 24.12.2025 (31) 30228210 P (32) 08.02.2010 (33) US (73) Regeneron Pharmaceuticals, Inc.; 777 Old Saw Mill River Road, Tarrytown, NY 10591, US (72) MCWHIRTER, John (US), MACDONALD, Lynn (US), STEVENS, Sean (US), DAVIS, Samuel (US), MURPHY, Andrew J. (US), BUCKLER, David R. (US)
(51) C12N 5/0783 (11) 3402877 T1 (21) 16834056.0 (22) 19.12.2016 (43) 21.11.2018 (45) 26.11.2025 (31) 41535115 (32) 17.12.2015 (33) PL (86) PL2016000152 19.12.2016 (87) WO2017105265 22.06.2017 (73) Gdanski Uniwersytet Medyczny; ul. M. Skłodowskiej-Curie 3a, 80-210 Gdansk, PL (72) MAREK-TRZONKOWSKA, Natalia (PL), TRZONKOWSKI, Piotr (PL), MYSLIWIEC, Malgorzata (PL) (74) Anna TIMOFEJEVA, AAA LAW LATVIA, SIA; Citadeles iela 12, Rīga, LV-1010, LV	(54) PELE AR KOPĪGU VIEGLO KĒDI COMMON LIGHT CHAIN MOUSE
(54) METODE REGULĒJOŠO T ŠŪNU EX VIVO PAVAIROŠANAI METHOD FOR EX VIVO EXPANSION OF REGULATORY T CELLS	(51) C07K 16/28 (11) 3548515 T1 A61P 35/00 A61K 51/00 (21) 17817993.3 (22) 01.12.2017 (43) 09.10.2019 (45) 21.01.2026 (31) 201662428672 P (32) 01.12.2016 (33) US 201762457267 P 10.02.2017 US 201762569773 P 09.10.2017 US (86) US2017064215 01.12.2017 (87) WO2018102682 07.06.2018 (73) Regeneron Pharmaceuticals, Inc.; 777 Old Saw Mill River Road, Tarrytown, NY 10591-6707, US (72) KELLY, Marcus (US), MA, Dangshe (US), OLSON, William (US), THURSTON, Gavin (US)
(51) C07K 16/00 (11) 3494134 T1 C07K 16/10 A61K 39/00 A61P 37/02 (21) 17754535.7 (22) 02.08.2017 (43) 12.06.2019 (45) 10.12.2025 (31) 201662370201 P (32) 02.08.2016 (33) US 201762485671 P 14.04.2017 US (86) US2017045126 02.08.2017 (87) WO2018052556 22.03.2018 (73) Visterra, Inc.; 275 2nd Avenue, 4th Floor, Waltham, MA 02451, US (72) VISWANATHAN, Karthik (US), RAMAKRISHNAN, Boopathy (US), BOOTH, Brian (US), NARAYAN, Kristin (US), WOLLACOTT, Andrew, M. (US) (74) Anna TIMOFEJEVA, AAA LAW LATVIA, SIA; Citadeles iela 12, Rīga, LV-1010, LV	(54) RADIOAKTĪVI IEZĪMĒTAS ANTI-PD-L1 ANTIVIELAS IMŪN-PET ATTĒLVEIDOŠANAI RADIOLABELED ANTI-PD-L1 ANTIBODIES FOR IMMUNO-PET IMAGING
(54) MĀKSLĪGI IZVEIDOTI POLIPEPTĪDI UN TO LIETOŠANA ENGINEERED POLYPEPTIDES AND USES THEREOF	(51) A61K 39/00 (11) 3558347 T1 A61P 37/08 C07K 16/18 (21) 17829806.3 (22) 15.12.2017 (43) 30.10.2019 (45) 21.01.2026 (31) 201662437772 P (32) 22.12.2016 (33) US 201762512377 P 30.05.2017 US 201762567835 P 04.10.2017 US (86) US2017066838 15.12.2017 (87) WO2018118713 28.06.2018 (73) Regeneron Pharmaceuticals, Inc.; 777 Old Saw Mill River Road, Tarrytown, NY 10591-6707, US (72) ORENGO, Jamie, M. (US), GANDHI, Namita (US), RADIN, Allen (US), KOSTIC, Ana (US), MURPHY, Andrew, J. (US)
(51) C07K 14/705 (11) 3498730 T1 A01K 67/027 (21) 19154880.9 (22) 17.12.2010 (43) 19.06.2019 (45) 28.01.2026 (31) 28856209 P (32) 21.12.2009 (33) US (73) Regeneron Pharmaceuticals, Inc.; 777 Old Saw Mill River Road, Tarrytown, NY 10591-6707, US (72) MACDONALD, Lynn (US), TU, Naxin (US), GURER, Cagan (US), STEVENS, Sean (US), MURPHY, Andrew, J. (US)	

	YANCOPOULOS, George, D. (US)				Trypolskyi, Kostiantyn Okrevych; vul. Strazheska, 1-18, Kyiv, 03126, UA		
(74)	Jevgeņija GAINUTDINOVA, METIDA, SIA; Lāčplēša iela 27 - 4, Rīga, LV-1011, LV				Babenko, Serhii Anatoliiovich; vul. Kaverina, 1-119, misto Dnipro, 49008, UA		
(54)	PAŅĒMIENS ALERĢIJAS ĀRSTĒŠANAI AR ALERGĒNAM SPECIFISKĀM MONOKLONĀLĀM ANTIVIELĀM METHOD OF TREATING AN ALLERGY WITH ALLERGEN-SPECIFIC MONOCLONAL ANTIBODIES				Zibrov, Sergii Pavlovych; Prosp. Nauky, 24, korp. 2, kv. 29, m. Kyiv, 03028, UA		
(51)	C07D 471/04 C07D 471/16 C07D 519/00	(11)	3609891 T1	(72)	SHARKOV, Oleksii Oleksandrovych (UA), MAKAROV, Hlib Georgiiovich (UA), MAKAROV, Georgii Georgiiovich (UA), TRYPOLSKYI, Kostiantyn Okrevych (UA), BABENKO, Serhii Anatoliiovich (UA), ZIBROV, Sergii Pavlovych (UA)		
(21)	19745960.5	(22)	11.06.2019	(74)	Jevgeņija GAINUTDINOVA, METIDA, SIA; Lāčplēša iela 27 - 4, Rīga, LV-1011, LV		
(43)	19.02.2020			(54)	BEZČAULAS MUNĪCIJA ŠAUJAMIEROCIM UN MEHĀNISMS BEZČAULAS MUNĪCIJAS IZVILKŠANAI CASELESS AMMUNITION FOR A FIREARM AND MECHANISM FOR EXTRACTING CASELESS AMMUNITION		
(45)	11.02.2026						
(31)	201862683411 P	(32)	11.06.2018	(33)	US		
	201862780742 P		17.12.2018		US		
(86)	US2019036593		11.06.2019				
(87)	WO2019241278		19.12.2019				
(73)	Intra-Cellular Therapies, Inc.; 135 Route 202/206, Suite 6, Bedminster, NJ 07921, US						
(72)	LI, Peng (US), ZHANG, Qiang (US)			(51)	A61K 40/11 A61K 40/22 A61K 40/31 A61K 40/41 A61K 40/42 C07K 14/705 C07K 14/725	(11)	3697810 T1
(74)	Anna TIMOFEJEVA, AAA LAW LATVIA, SIA; Citadeles iela 12, Rīga, LV-1010, LV			(21)	18803814.5	(22)	17.10.2018
(54)	AIZVIETOTU HETEROCIKLU KONDENSĒTU GAMMA-KARBOLĪNU SINTĒZE SUBSTITUTED HETEROCYCLE FUSED GAMMA-CARBOLINES SYNTHESIS			(43)	26.08.2020		
				(45)	03.12.2025		
				(31)	201762574161 P	(32)	18.10.2017
						(33)	US
				(86)	US2018056381		17.10.2018
				(87)	WO2019079520		25.04.2019
				(73)	Alpine Immune Sciences, Inc.; 188 East Blaine Street, Suite 200, Seattle, WA 98102, US		
				(72)	EVANS, Lawrence (US), KORNACKER, Michael (US), SWANSON, Ryan (US)		
				(74)	Anna TIMOFEJEVA, AAA LAW LATVIA, SIA; Citadeles iela 12, Rīga, LV-1010, LV		
				(54)	ICOS LIGANDA VARIANTA IMŪNMODULĒJOŠIE PROTEĪNI UN SAISTĪTĀS KOMPOZĪCIJAS, UN METODES VARIANT ICOS LIGAND IMMUNOMODULATORY PROTEINS AND RELATED COMPOSITIONS AND METHODS		
(51)	A01N 1/143	(11)	3614836 T1	(51)	A61K 31/232 A61K 31/366 A61K 31/40 A61K 31/505 A61K 45/06 A61P 9/10 A61K 31/202 A61P 9/00	(11)	3750536 T1
(21)	18724760.6	(22)	30.04.2018	(21)	20189112.4	(22)	22.04.2019
(43)	04.03.2020			(43)	16.12.2020		
(45)	03.12.2025			(45)	31.12.2025		
(31)	201762491863 P	(32)	28.04.2017	(33)	US		
(86)	US2018030214		30.04.2018				
(87)	WO2018201138		01.11.2018				
(73)	Lifeline Scientific, Inc.; One Pierce Place, Suite 475W, Itasca, Illinois 60143, US						
(72)	ALSBERG, Keith (US), DEMUYLDER, Peter (US), VAN WEISER, Gunther (US), O'LEARY, Jerry (US), KRAVITZ, David (US)						
(74)	Anna TIMOFEJEVA, AAA LAW LATVIA, SIA; Citadeles iela 12, Rīga, LV-1010, LV						
(54)	ORGĀNU PĀRVADĀTĀJS AR PAPILDU OKSIGENĀCIJAS SISTĒMU ORGAN TRANSPORTER WITH SUPPLEMENTAL OXYGENATION SYSTEM						
(51)	F42B 5/18 F41A 15/12 F41A 15/20 F41A 15/22 F41A 15/16 F41A 15/14	(11)	3637038 T1	(21)	17909806.6	(22)	06.06.2017
(21)	17909806.6			(43)	15.04.2020		
(43)	15.04.2020			(45)	18.02.2026		
(45)	18.02.2026			(31)	201704665	(32)	15.05.2017
						(33)	UA
				(86)	UA2017000062		06.06.2017
				(87)	WO2018212740		22.11.2018
				(73)	Sharkov, Oleksii Oleksandrovych; vul. Zhmachenka, 2, kv. 57, Kyiv, 02192, UA		
					Makarov, Hlib Georgiiovich; vul. Umanska, 47-6, Kyiv, 03087, UA		
					Makarov, Georgii Georgiiovich; vul. Umanska, 47-6, Kyiv, 03087, UA		

- (51) **A61K 38/17** (11) **3762015 T1**
A61K 39/395
A61P 1/00
C07K 14/54
C07K 16/24
- (21) 19764856.1 (22) 04.03.2019
(43) 13.01.2021
(45) 24.12.2025
(31) 201862638624 P (32) 05.03.2018 (33) US
(86) IB2019051732 04.03.2019
(87) WO2019171252 12.09.2019
(73) Janssen Biotech, Inc.; 800/850 Ridgeview Drive, Horsham, PA 19044, US
(72) CHAN, Daphne (US),
ADEDOKUN, Omoniyi (US),
CHEN, Yang (US),
SZAPARY, Philippe (US)
- (74) Jevgeņija GAINUTDINOVA, METIDA, SIA; Lāčplēša iela 27 - 4, Rīga, LV-1011, LV
- (54) **GUSELKUMABS IZMANTOŠANAI KRONA SLIMĪBAS ĀRSTĒŠANĀ AR DOZĒŠANAS REŽĪMU**
GUSELKUMAB FOR USE IN THE TREATMENT OF CROHN'S DISEASE WITH A DOSAGE REGIMEN
-
- (51) **C12N 15/86** (11) **3778903 T1**
A61K 35/76
A61K 39/00
A61P 31/14
A61P 35/00
A61P 37/08
- (21) 20184468.5 (22) 12.11.2015
(43) 17.02.2021
(45) 14.01.2026
(31) 201462079493 P (32) 13.11.2014 (33) US
(73) Université de Genève; 24, Rue du Général-Dufour, 1211 Genève 4, CH
(72) PINSCHWEWER, Daniel David (CH),
MERKLER, Doron (CH),
KALLERT, Sandra Margarete (CH),
KREUTZFELDT, Mario (CH),
DARBRE ABDELRAHMAN, Stephanie Gabrielle (CH),
PAGE, Nicolas Jean (FR)
- (74) Anna TIMOFEJEVA, AAA LAW LATVIA, SIA; Citadeles iela 12, Rīga, LV-1010, LV
- (54) **TRIJSEGMENTĒTI ARENAVĪRUSI KĀ VAKCĪNAS VEKTORI**
TRI-SEGMENTED ARENAVIRUSES AS VACCINE VECTORS
-
- (51) **A61K 31/555** (11) **3883579 T1**
A61K 31/506
A61K 31/519
A61K 45/06
A61P 35/00
A61K 39/395
C07K 16/28
- (21) 19886683.2 (22) 18.11.2019
(43) 29.09.2021
(45) 24.12.2025
(31) 201862769355 P (32) 19.11.2018 (33) US
201962821376 P 20.03.2019 US
201962865819 P 24.06.2019 US
(86) US2019062064 18.11.2019
(87) WO2020106647 28.05.2020
(73) Amgen Inc.; One Amgen Center Drive, Thousand Oaks CA 91320, US
(72) LIPFORD, James Russell (US),
CANON, Jude Robert (US),
SAIKI, Anne Y. (US),
REX, Karen Louise (US)
- (54) Jevgeņija GAINUTDINOVA, METIDA, SIA; Lāčplēša iela 27 - 4, Rīga, LV-1011, LV
- (54) **KOMBINĒTA TERAPIJA, KAS IETVER KRAS-G12C INHIBITORU UN VIENU VAI VAIRĀKUS PAPILDU FARMAKOLOĢISKI AKTĪVUS LĪDZEKĻUS VĒŽA ĀRSTĒŠANAI**
COMBINATION THERAPY INCLUDING A KRAS-G12C INHIBITOR AND ONE OR MORE ADDITIONAL PHARMACEUTICALLY ACTIVE AGENTS FOR THE TREATMENT OF CANCERS
-
- (51) **A61P 31/04** (11) **3883647 T1**
A61K 31/7048
C07H 17/08
- (21) 19821351.4 (22) 18.11.2019
(43) 29.09.2021
(45) 11.02.2026
(31) 201862769383 P (32) 19.11.2018 (33) US
(86) US2019062030 18.11.2019
(87) WO2020106627 28.05.2020
(73) Zikani Therapeutics, Inc.; 480 Arsenal St., Suite 130, Watertown, MA 02472, US
President and Fellows of Harvard College; 17 Quincy Street, Cambridge, MA 02138, US
(72) CLARK, Roger B. (US),
ALM, Richard (US),
AUSTIN, Wesley Francis (US),
HOGAN, Philip (US),
JEWETT, Ivan (US),
LAHIRI, Sushmita D. (US),
LAWRENCE, Jonathan F. (US),
LI, Xiben (US),
SHI, Shuhao (US),
WANG, Wenyong (US),
ICHIKAWA, Yoshitaka (US),
MYERS, Andrew G. (US),
ZHANG, Ziyang (US),
CARLSEN, Peter Niels (US),
SANCHEZ, Andre (US),
DHANDAPANI, Ganapathy (IN),
NEETIPALLI, Thrimurtulu (US),
RAHMAN, Md. Ataur (US),
LEPITRE, Thomas (CA)
- (74) Jevgeņija GAINUTDINOVA, METIDA, SIA; Lāčplēša iela 27 - 4, Rīga, LV-1011, LV
- (54) **C10-ALKILĒNA AIZVIETOTI 13-LOCEKĻU MAKROLĪDI UN TO IZMANTOŠANA**
C10-ALKYLENE SUBSTITUTED 13-MEMBERED MACROLIDES AND USES THEREOF
-
- (51) **C07D 403/12** (11) **3893889 T1**
A61K 31/662
A61P 5/14
C07F 9/30
A61P 1/16
A61P 3/00
A61P 3/04
A61P 3/06
A61P 3/10
A61P 9/10
A61P 35/00
- (21) 19896475.1 (22) 12.12.2019
(43) 20.10.2021
(45) 28.01.2026
(31) 201811527414 (32) 13.12.2018 (33) CN
(86) US2019066013 12.12.2019
(87) WO2020123827 18.06.2020
(73) Terns Pharmaceuticals, Inc.; 1065 East Hillsdale Blvd., Suite 100, Foster City, California 94404, US
(72) YU, Shanghai (US),
LI, Ben (US)

- (74) Artūrs KRASTIŅŠ, Aģentūra TRIA ROBIT, SIA; Vīlandes iela 5 - 2, Rīga, LV-1010, LV
 (54) **SAVIENOJUMS AR THR-*BETA* RECEPTORA SPĒJU, TĀ IEGŪŠANAS METODE UN IZMANTOŠANA**
THRB RECEPTOR AGONIST COMPOUND AND PREPARATION METHOD AND USE THEREOF

- (51) **A61K 9/00** (11) **3919048 T1**
A61K 31/4745
A61K 31/513
A61K 31/517
A61P 35/00
A61K 9/127
A61K 31/519
A61K 45/06
A61P 1/18
A61P 9/00
A61P 43/00

- (21) 21171689.9 (22) 12.06.2013
 (43) 08.12.2021
 (45) 28.01.2026
 (31) 201261659211 P (32) 13.06.2012 (33) US
 201361784382 P 14.03.2013 US
 (73) Ipsen Biopharm Ltd.; Ash Road, Wrexham Industrial Estate, Wrexham, LL13 9UF, GB
 (72) BAYEVER, Eliel (US),
 DHINDSA, Navreet (US),
 FITZGERALD, Jonathan Basil (US),
 LAIVINS, Peter (US),
 MOYO, Victor (US),
 NIYIKIZA, Clet (US),
 KIM, Jaeyeon (US)
 (74) Anna TIMOFEJEVA, AAA LAW LATVIA, SIA; Citadeles iela 12, Rīga, LV-1010, LV
 (54) **AIZKUŅĀ DZIEDZERA VĒŽA ĀRSTĒŠANAS METODES, LIETOJOT KOMBINĒTAS TERAPIJAS, KAS IETVER LIPOSOMĀLU IRINOTEKĀNU**
METHODS FOR TREATING PANCREATIC CANCER USING COMBINATION THERAPIES COMPRISING LIPOSOMAL IRINOTECAN

- (51) **A61K 31/197** (11) **3946260 T1**
A61K 47/12
A61K 47/22
A61P 25/22
A61K 9/00
A61K 9/08

- (21) 20719670.0 (22) 26.03.2020
 (43) 09.02.2022
 (45) 28.01.2026
 (31) 20195226 (32) 26.03.2019 (33) FI
 (86) FI2020050193 26.03.2020
 (87) WO2020193864 01.10.2020
 (73) ORION CORPORATION; Orionintie 1, 02200 Espoo, FI
 (72) HUHTINEN, Mirja (FI),
 LAMMINEN, Terttu (FI),
 SALMIA, Jukka (FI),
 TERVAPURO, Johanna (FI),
 VERCRUYSSSE, Jurgén (BE)
 (74) Jevgeņija GAINUTDINOVA, METIDA, SIA; Lāčplēša iela 27 - 4, Rīga, LV-1011, LV
 (54) **PREGABALĪNA KOMPOZĪCIJAS UN TO IZMANTOŠANA**
PREGABALIN FORMULATIONS AND USE THEREOF

- (51) **C01B 33/158** (11) **3953302 T1**
C01B 33/159
 (21) 20717201.6 (22) 09.04.2020
 (43) 16.02.2022

- (45) 26.11.2025
 (31) 1903843 (32) 10.04.2019 (33) FR
 (86) EP2020060251 09.04.2020
 (87) WO2020208186 15.10.2020
 (73) Keey Aerogel; 4 Allée de la Hardt, 68440 Schlierbach, FR
 (72) RUIZ-GONZALEZ, Francisco-Manuel (CH),
 PHILIPPE, Kanda (FR)
 (74) Nīna DOLGICERE, Patentu aģentūra "KDK", SIA; Dzērbenes iela 27, Rīga, LV-1006, LV
 (54) **"VIENA KATLA" TIPĀ PROCESS HIDROFOBA SILĪCIJA DIOKSĪDA AEROGELA SINTEZĒŠANAI NO SILĪCIJA DIOKSĪDA PREKURSORA**
PROCESS FOR SYNTHESISING A "ONE POT" HYDROPHOBIC SILICA AEROGEL FROM A SILICA PRECURSOR

- (51) **C07D 471/04** (11) **3959211 T1**
A61K 31/4545
A61P 35/00

- (21) 20721196.2 (22) 22.04.2020
 (43) 02.03.2022
 (45) 18.02.2026
 (31) 201962838051 P (32) 24.04.2019 (33) US
 201962940036 P 25.11.2019 US
 (86) EP2020061176 22.04.2020
 (87) WO2020216781 29.10.2020
 (73) Bayer Aktiengesellschaft; Kaiser-Wilhelm-Allee 1, 51373 Leverkusen, DE
 The Broad Institute, Inc.; 415 Main Street, Cambridge, MA 02142, US
 Dana-Farber Cancer Institute, Inc.; 450 Brookline Avenue, Boston, Massachusetts 02215, US
 (72) SIEGEL, Stephan (DE),
 SIEGEL, Franziska (US),
 SCHULZE, Volker (DE),
 BERGER, Markus (DE),
 GRAHAM, Keith (DE),
 SÜLZLE, Detlev (DE),
 BÖMER, Ulf (DE),
 KORR, Daniel (DE),
 SCHRÖDER, Jens (DE),
 MÖNNING, Ursula (DE),
 NIEHUES, Michael (DE),
 MEYERSON, Matthew (US),
 GREULICH, Heidi (US),
 KAPLAN, Bethany (US)
 (74) Jevgeņija GAINUTDINOVA, METIDA, SIA; Lāčplēša iela 27 - 4, Rīga, LV-1011, LV
 (54) **4H-PIROLO[3,2-C]PIRIDĪN-4-ONA SAVIENOJUMI**
4H-PYRROLO[3,2-C]PYRIDIN-4-ONE COMPOUNDS

- (51) **C07K 7/08** (11) **3966226 T1**
A61P 13/12
A61K 38/00

- (21) 20723367.7 (22) 30.04.2020
 (43) 16.03.2022
 (45) 24.12.2025
 (31) PCT/CN2019/085791 (32) 07.05.2019 (33) WO
 (86) EP2020062040 30.04.2020
 (87) WO2020225095 12.11.2020
 (73) Bayer Aktiengesellschaft; Kaiser-Wilhelm-Allee 1, 51373 Leverkusen, DE
 Bayer Pharma Aktiengesellschaft; Müllerstrasse 178, 13353 Berlin, DE
 (72) BIERER, Donald (DE),
 FLAMME, Ingo (DE),
 ZUBOV, Dmitry (DE),
 NEUBAUER, Thomas (DE),
 TERSTEEGEN, Adrian (DE),
 JUHL, Cathleen (DE),
 GLATZ, Marie (DE),

DREHER, Jan (DE), HOLTON, Simon (DE), TERJUNG, Carsten (DE), BAUMANN, Lars (DE), POETHKO, Thorsten (DE), XIONG, Jiancheng (CN), QIU, Yibo (US)	(74) Jevgeņija GAINUTDINOVA, METIDA, SIA; Lāčplēša iela 27 - 4, Rīga, LV-1011, LV	(54) MASP INHIBĒJOŠI SAVIENOJUMI UN TO IZMANTOŠANA MASP INHIBITORY COMPOUNDS AND USES THEREOF	(54) PROCESS UN APARĀTS POLIMĒRU PĀRVĒRŠANAI PRODUKTOS PROCESS AND APPARATUS FOR CONVERTING POLYMERS INTO PRODUCTS
(51) C07D 239/47 (11) 3972960 T1 A61P 35/00 A61K 31/505	(21) 20729201.2 (22) 20.05.2020 (43) 30.03.2022 (45) 24.12.2025 (31) 201962851986 P (32) 23.05.2019 (33) US (86) IB2020054752 20.05.2020 (87) WO2020234779 26.11.2020 (73) Novartis AG; Lichtstrasse 35, 4056 Basel, CH (72) ANGST, Daniela (CH), KORDIKOWSKI, Andreas (CH)	(51) A61K 9/08 (11) 4039249 T1 A61K 47/18 A61K 9/00 A61K 38/17 C07K 16/00 A61K 35/16 A61P 7/00 A61P 13/12 A61P 27/02 A61P 31/00 A61P 37/00 A61P 37/02 A61P 37/04 A61P 37/06 C07K 1/30 C07K 1/36 C07K 16/06	(21) 22164436.2 (22) 26.05.2011 (43) 10.08.2022 (45) 11.02.2026 (31) 2010202125 (32) 26.05.2010 (33) AU 78936510 27.05.2010 US 84294410 23.07.2010 US
(74) Baiba KRAVALE, Patentu birojs "ALFA-PATENTS", SIA; Ēvalda Valtera iela 46 - 65, Rīga, LV-1021, LV	(54) BTK INHIBITORA KRISTĀLISKĀS FORMAS CRYSTALLINE FORMS OF A BTK INHIBITOR	(51) A61K 39/395 (11) 4021496 T1 C07K 16/44 A61K 48/00	(73) Takeda Pharmaceutical Company Limited; 1-1, Doshomachi 4-chome, Chuo-ku, Osaka-shi, Osaka, JP (72) TESCHNER, Wolfgang (AT), SCHWARZ, Hans-Peter (AT), MADLENER, Ruth (AT), SVATOS, Sonja (AT), RUSTANBEGOVIC, Azra (AT), WEBER, Alfred (AT)
(21) 20771954.3 (22) 31.08.2020 (43) 06.07.2022 (45) 17.12.2025 (31) PCT/US2019/048953 (32) 30.08.2019 (33) WO PCT/US2019/048962 30.08.2019 WO 201962944281 P 05.12.2019 US (86) US2020048823 31.08.2020 (87) WO2021042060 04.03.2021 (73) Yale University; Two Whitney Avenue, New Haven, CT 06510, US (72) QUIJANO, Elias (US), GLAZER, Peter (US)	(54) SERĪNA PROTEĀŽU AIZVĀKŠANA, APSTRĀDĀJOT AR SĪKI SASMALCINĀTU SILĪCIJA DIOKSĪDU REMOVAL OF SERINE PROTEASES BY TREATMENT WITH FINELY DIVIDED SILICON DIOXIDE	(51) C05C 1/00 (11) 4045475 T1 C05C 3/00 C05C 9/00 C05D 9/02 C05G 3/90	(21) 20800479.6 (22) 12.10.2020 (43) 24.08.2022 (45) 21.01.2026 (31) 201962914831 P (32) 14.10.2019 (33) US 202062975559 P 12.02.2020 US (86) US2020055288 12.10.2020 (87) WO2021076458 22.04.2021 (73) Tessenderlo Group NV; Troonstraat 130, 1050 Brussels, BE (72) OGLES, Charles Zachry (US), WALLACE, Sun Young (US), MUTEAU, Régis (FR)
(74) Aleksandra FORTŪNA, FORAL Intelektuālā Īpašuma aģentūra, SIA; Kalēju iela 14 - 7, Rīga, LV-1050, LV	(54) KOMPOZĪCIJAS UN PAŅĒMIENI NUKLEĪNSKĀBJU PIEGĀDEI ŠŪNĀM COMPOSITIONS AND METHODS FOR DELIVERY OF NUCLEIC ACIDS TO CELLS	(51) B01J 4/00 (11) 4037817 T1 B01J 19/00 B01J 19/24 C10G 1/10 B01J 3/00	(74) Anna TIMOFEJEVA, AAA LAW LATVIA, SIA; Citadeles iela 12, Rīga, LV-1010, LV
(21) 20790390.7 (22) 02.10.2020 (43) 10.08.2022 (45) 03.12.2025 (31) 2019903756 (32) 04.10.2019 (33) AU (86) IB2020059231 02.10.2020 (87) WO2021064647 08.04.2021 (73) Mura Technology Limited; 141-145 Curtain Road, 3rd Floor, London, EC2A 3BX, GB (72) DALEY, Richard (GB), ROWLANDS, William (AU)	(54) AUGSNES NITRIFIKĀCIJAS INHIBITORI UN PROCESI TĀS NOVĒRŠANAI INHIBITORS OF SOIL NITRIFICATION AND PROCESSES TO PREVENT SAME	(51) B01J 4/00 (11) 4037817 T1 B01J 19/00 B01J 19/24 C10G 1/10 B01J 3/00	(74) Anna TIMOFEJEVA, AAA LAW LATVIA, SIA; Citadeles iela 12, Rīga, LV-1010, LV

- (51) **C07D 471/04** (11) **4051678 T1**
C07D 498/04
A61K 31/522
A61P 35/00
- (21) 20815976.4 (22) 27.10.2020
(43) 07.09.2022
(45) 04.03.2026
(31) 201962926879 P (32) 28.10.2019 (33) US
202063030014 P 26.05.2020 US
(86) US2020057496 27.10.2020
(87) WO2021086833 06.05.2021
- (73) Merck Sharp & Dohme LLC; 126 East Lincoln Avenue, P.O. Box 2000, Rahway, New Jersey 07065, US
(72) BHARATHAN, Indu (US),
GATHIAKA, Symon (US),
GRAHAM, Thomas, H. (US),
HAN, Yongxin (US),
HENDERSON, Timothy (US),
HENNESSY, Elisabeth (US),
MA, Xiaoshen (US),
OTTE, Ryan (US),
PALANI, Anandan (US),
SLOMAN, David, L. (US)
- (74) Jevgeņija GAINUTDINOVA, METIDA, SIA; Lāčplēša iela 27 - 4, Rīga, LV-1011, LV
(54) **KRAS G12C MUTANTA MAZO MOLEKULU INHIBITORI SMALL MOLECULE INHIBITORS OF KRAS G12C MUTANT**
-
- (51) **A61K 31/4985** (11) **4076461 T1**
A61K 31/496
A61P 25/18
C07D 417/12
A61K 45/06
- (21) 20900863.0 (22) 18.12.2020
(43) 26.10.2022
(45) 28.01.2026
(31) 201962950828 P (32) 19.12.2019 (33) US
(86) US2020066224 18.12.2020
(87) WO2021127572 24.06.2021
- (73) Intra-Cellular Therapies, Inc.; 135 Route 202/206, Suite 6, Bedminster, NJ 07921, US
(72) DAVIS, Robert E. (US),
VANOVER, Kimberly (US)
- (74) Anna TIMOFEJEVA, AAA LAW LATVIA, SIA; Citadeles iela 12, Rīga, LV-1010, LV
(54) **LUMATEPERONS LIETOŠANAI ŠIZOFRĒNIJAS ĀRSTĒŠANĀ LUMATEPERONE FOR USE IN SCHIZOPHRENIA TREATMENT**
-
- (51) **C07D 471/04** (11) **4081521 T1**
C07D 487/04
C07D 491/107
C07D 498/04
A61P 35/00
A61K 31/519
- (21) 20842043.0 (22) 27.12.2020
(43) 02.11.2022
(45) 10.12.2025
(31) 201921054254 (32) 27.12.2019 (33) IN
201921049099 29.12.2019 IN
202021022668 29.05.2020 IN
202021032769 30.07.2020 IN
202021035200 14.08.2020 IN
(86) IB2020062462 27.12.2020
(87) WO2021130731 01.07.2021
- (73) Lupin Limited; Kalpataru Inspire, 3rd Floor, Off Western Express Highway, Santacruz (East), Maharashtra, Mumbai 400 055, IN
- (72) KURHADE, Sanjay, Pralhad (IN),
NAIR, Prathap, Sreedharan (IN),
SETHI, Sachin (IN),
SHUKLA, Manojkumar, Ramprasad (IN),
SINDKHEDKAR, Milind, Dattatraya (IN),
PALLE, Venkata, P. (IN),
KAMBOJ, Rajender, Kumar (IN),
PHUKAN, Samiron (IN),
PATIL, Pradeep, Rangrao (IN),
MAJID, Sayyed (IN),
PHADATARE, Ramesh (IN),
WALKE, Navnath (IN),
PACHPUTE, Vipul (IN),
GORE, Balasaheb (IN),
TAMBE, Vikas (IN),
LIMAYE, Rohan (IN),
BHOSALE, Avadhut (IN),
MAHANGARE, Sachin (IN)
- (74) Ināra ŠMĪDEBERGA, AĢENTŪRA INTELS LATVIJA, SIA; Plošnieku iela 32, Rīga, LV-1063, LV
(54) **AIZVIETOTI TRICIKLISKIE SAVIENOJUMI SUBSTITUTED TRICYCLIC COMPOUNDS**
-
- (51) **C07D 271/06** (11) **4126829 T1**
A61P 29/00
A61K 31/4245
- (21) 21720076.5 (22) 25.03.2021
(43) 08.02.2023
(45) 18.02.2026
(31) 202063001073 P (32) 27.03.2020 (33) US
202063018327 P 30.04.2020 US
(86) US2021024179 25.03.2021
(87) WO2021195396 30.09.2021
- (73) Receptos LLC; Route 206 & Province Line Road, Princeton, NJ 08543, US
(72) BAKALE, Roger (US),
SCHKERYANTZ, Jeff (US),
MARSINI, Maurice (US)
- (74) Anna TIMOFEJEVA, AAA LAW LATVIA, SIA; Citadeles iela 12, Rīga, LV-1010, LV
(54) **SFINGOZĪNA 1 FOSFĀTA RECEPTORU MODULATORI SPHINGOSINE 1 PHOSPHATE RECEPTOR MODULATORS**
-
- (51) **C07D 487/04** (11) **4126879 T1**
A61K 31/395
A61K 31/437
A61K 31/444
A61K 31/4545
A61K 31/4985
A61K 31/501
A61K 31/506
A61K 31/5377
A61K 31/5386
C07D 471/04
C07D 519/00
A61P 35/00
- (21) 21780725.4 (22) 01.04.2021
(43) 08.02.2023
(45) 21.01.2026
(31) 202063003745 P (32) 01.04.2020 (33) US
(86) CA2021050443 01.04.2021
(87) WO2021195781 07.10.2021
- (73) Repare Therapeutics Inc.; 7210 Frederick-Banting, Suite 100, St-Laurent QC H4S 2A1, CA
(72) SZYCHOWSKI, Janek (CA),
LIU, Bingcan (CA),
DIETRICH, Evelyne (CA),
VALLÉE, Frédéric (CA),
PERRYMAN, Alexander (CA),

(72) CHUJOH, Takeshi (JP), YAMAKAGE, Tomoo (JP)	(31) 202063088848 P	(32) 07.10.2020	(33) US
(74) Anna TIMOFEJEVA, AAA LAW LATVIA, SIA; Citadeles iela 12, Rīga, LV-1010, LV	202163162278 P	17.03.2021	US
(54) ATTĒLA DEKODĒŠANAS METODE UN ATTĒLA KODĒ- ŠANAS METODE IMAGE DECODING METHOD AND IMAGE ENCODING METHOD	(86) US2021053859	06.10.2021	
	(87) WO2022076623	14.04.2022	
	(73) Amgen Inc.; 1 Amgen Center Drive, Thousand Oaks, California 91320-1799, US		
	(72) BEAVER, Matthew G. (US), CORBETT, Michael T. (US), FANG, Yuanqing (US), FORD, David D. (US), PARSONS, Andrew T. (US), ST-PIERRE, Gabrielle (US), TELMESANI, Reem (US)		
	(74) Jevgeņija GAINUTDINOVA, METIDA, SIA; Lāčplēša iela 27 - 4, Rīga, LV-1011, LV		
	(54) PROCESS 7-HLOR-6-FLUOR-1-(2-IZOPROPIL-4-METIL- PIRIDIN-3-IL)PIRIDO[2,3-D]PIRIMIDĪN-2,4(1H,3H)-DIONA ATROPIZOMĒRU RACEMIZĒŠANAI UN IZOLĒŠANAI PROCESS FOR RACEMIZING AND ISOLATING ATRO- PISOMERS OF 7-CHLORO-6-FLUORO-1-(2-ISOPROPYL- 4-METHYLPYRIDIN-3-YL)PYRIDO[2,3-D]PYRIMIDINE- 2,4(1H,3H)-DIONE		
(51) A61K 31/05 (11) 4205732 T1 A61K 36/60 A61P 25/28 A61P 25/16 A61K 127/00 A61K 31/00			
(21) 21953377.5 (22) 26.11.2021			
(43) 05.07.2023			
(45) 28.01.2026			
(31) 202110916566 (32) 11.08.2021 (33) CN			
(86) CN2021133379 26.11.2021			
(87) WO2023015772 16.02.2023			
(73) Hempire (Shanghai) Pharmaceutical R&D Limited; Block 1, Fangchun Rd 400, China (Shanghai) Pilot Free Trade Zone, Shanghai 201210, CN			
(72) ZOU, Chendong (CN), TAI, Hei (CN), WANG, Guijiang (CN), XIAO, Wan (CN), HUANG, Sui (CN)			
(74) Jevgeņija GAINUTDINOVA, METIDA, SIA; Lāčplēša iela 27 - 4, Rīga, LV-1011, LV			
(54) KANABINOĪDU KOMPOZĪCIJA UN TĀS IZMANTOŠANA ZĀĻU PAGATAVOŠANĀ NEURODEGENERATĪVU SLIMĪ- BU, PIEMĒRAM, PARKINSONA SLIMĪBAS UN ALCHEI- MERA SLIMĪBAS, ĀRSTĒŠANAI CANNABINOID COMPOSITION AND APPLICATION THEREOF IN PREPARATION OF DRUG FOR TREATING NEURODEGENERATIVE DISEASES SUCH AS PARKIN- SON'S DISEASE AND ALZHEIMER'S DISEASE			
(51) A61K 39/00 (11) 4218804 T1 A61P 21/00 C07K 16/22			
(21) 23157280.1 (22) 13.06.2017			
(43) 02.08.2023			
(45) 21.01.2026			
(31) 201662349596 P (32) 13.06.2016 (33) US			
201762470157 P 10.03.2017 US			
201762486934 P 18.04.2017 US			
201762511702 P 26.05.2017 US			
201762512254 P 30.05.2017 US			
(73) Scholar Rock, Inc.; 301 Binney Street, 3rd Floor, Cambridge, MA 02142, US			
(72) LONG, Kimberly (US), DONOVAN, Adriana (US), CHYUNG, Yung (US), STRAUB, Michelle (US)			
(74) Anna TIMOFEJEVA, AAA LAW LATVIA, SIA; Citadeles iela 12, Rīga, LV-1010, LV			
(54) MIOSTATĪNA INHIBITORU LIETOŠANA UN KOMBINĒTĀS TERAPIJAS USE OF MYOSTATIN INHIBITORS AND COMBINATION THERAPIES			
(51) C07D 471/04 (11) 4225755 T1			
(21) 21802088.1 (22) 06.10.2021			
(43) 16.08.2023			
(45) 28.01.2026			
(51) C07H 19/067 (11) 4255563 T1 A61P 1/16 A61P 25/00			
(21) 21901291.1 (22) 30.11.2021			
(43) 11.10.2023			
(45) 31.12.2025			
(31) 202063119764 P (32) 01.12.2020 (33) US			
(86) US2021061053 30.11.2021			
(87) WO2022119784 09.06.2022			
(73) Pharma Cinq, LLC; 1601 Research Boulevard, Rockville, MD 20850, US			
(72) GARCIA GARCIA, Rolando Alejandro (US), SAYDOFF, Joel A. (US), SIMPSON, David Michael (US), VON BORSTEL, Reid Warren (US)			
(74) Anna TIMOFEJEVA, AAA LAW LATVIA, SIA; Citadeles iela 12, Rīga, LV-1010, LV			
(54) 5'-O-FENILACETILURIDĪNS UN TĀ TERAPEITISKĀ LIE- TOŠANA 5'-O-PHENYLACETYLURIDINE AND THERAPEUTIC USE			
(51) A61K 38/47 (11) 4285902 T1 A61K 31/445 A61P 43/00			
(21) 23188938.7 (22) 29.12.2016			
(43) 06.12.2023			
(45) 19.11.2025			
(31) 201562272890 P (32) 30.12.2015 (33) US			
201662300479 P 26.02.2016 US			
201662315412 P 30.03.2016 US			
201662402454 P 30.09.2016 US			
201662428867 P 01.12.2016 US			
201662431791 P 08.12.2016 US			
(73) Amicus Therapeutics, Inc.; 3675 Market Street, Philadelphia, PA 19104, US			
(72) DO, Hung V. (US), KHANNA, Richie (US), GOTSCHALL, Russell (US)			
(74) Jevgeņija GAINUTDINOVA, METIDA, SIA; Lāčplēša iela 27 - 4, Rīga, LV-1011, LV			
(54) PAPILDINĀTA SKĀBĀ ALFA-GLIKOZIDĀZE POMPES SLIMĪBAS ĀRSTĒŠANAI AUGMENTED ACID ALPHA-GLUCOSIDASE FOR THE TREATMENT OF POMPE DISEASE			

(51) A61K 31/405 A61K 45/06 A61K 31/00 A61K 31/451 A61P 37/08 C07K 16/28 A61K 39/00	(11) 4308114 T1	(31) 21170264 (86) EP2022060774 (87) WO2022223823 (73) uniQure biopharma B.V.; Paasheuvelweg 25a, 1105 BP Amsterdam, NL (72) BROUG-HOLUB, Ellen (NL) (74) Jevgeņija GAINUTDINOVA, METIDA, SIA; Lāčplēša iela 27 - 4, Rīga, LV-1011, LV	(32) 23.04.2021 22.04.2022 27.10.2022	(33) EP				
(21) 22716203.9 (43) 24.01.2024 (45) 11.02.2026 (31) 21163292 21217382 (86) EP2022057007 (87) WO2022195017 (73) Dompé farmaceutici SpA; Via Santa Lucia 6, 20122 Milano, IT (72) ALLEGRETTI, Marcello (IT), ARAMINI, Andrea (IT), AMENDOLA, Piergiorgio (IT), BRANDOLINI, Laura (IT), CESTA, Maria Candida (IT), SIRICO, Anna (IT) (74) Anna TIMOFEJEVA, AAA LAW LATVIA, SIA; Citadeles iela 12, Rīga, LV-1010, LV	(22) 17.03.2022	(32) 17.03.2021 23.12.2021 17.03.2022 22.09.2022	(33) EP EP					
(54) C5AR1 INHIBITORI HIPERSENSITIVĀTES REAKCIJU PRET TAKSĀNIEM ĀRSTĒŠANAI C5AR1 INHIBITORS FOR TREATING HYPERSENSITIVITY REACTIONS TO TAXANES		(51) A61K 9/24 A61K 9/20 A61K 31/137 A61K 31/4458 A61P 25/00 A61P 25/14	(11) 4337169 T1	(21) 22808184.0 (43) 20.03.2024 (45) 17.12.2025 (31) 202163187037 P (86) US2022028550 (87) WO2022240849 (73) Cingulate Therapeutics LLC; 1901 West 47th Place, Kansas City, KS 66205, US (72) BRAMS, Matthew (US), SILVA, Raul (US), STRAUGHN, Arthur (US) (74) Anna TIMOFEJEVA, AAA LAW LATVIA, SIA; Citadeles iela 12, Rīga, LV-1010, LV	(22) 10.05.2022	(33) US		
(54) TRIMODĀLA, PRECĪZI LAIKĀ KONTROLĒTAS PULSĒ-JOŠAS ATBRĪVOŠANAS TABLETE TRIMODAL, PRECISION-TIMED PULSATILE RELEASE TABLET		(51) C07D 471/04 A61P 35/00 A61K 31/4375	(11) 4313981 T1	(21) 22716496.9 (43) 07.02.2024 (45) 25.02.2026 (31) 202163168456 P 202263309346 P (86) IB2022052952 (87) WO2022208391 (73) Pfizer Inc.; 66 Hudson Boulevard East, New York, NY 10001-2192, US (72) ALLEN, Shelley (US), BLAKE, James Francis (US), BLANCHE, Sydney Taylor (US), BOYS, Mark Laurence (US), CLARK, Wesley Dewitt (US), COWDREY, Connor James (US), DAHLKE, Joshua Ryan (US), DOERNER BARBOUR, Patrick Michael (US), KELLUM, Alex Andrew (US), KNAPP, Ellen Margaret (US), MORENO, David Austin (US), O'LEARY, Jacob Matthew (US), REN, Li (US), WITKOS, Faith Elizabeth (US), FULTON, Jennifer Lynn (US) (74) Baiba KRAVALE, Patentu birojs "ALFA-PATENTS", SIA; Ēvalda Valtera iela 46 - 65, Rīga, LV-1021, LV	(22) 30.03.2022	(33) US US		
(54) 3,4-DIHIDRO-2,7-NAFTIRIDĪN-1,6(2H,7H)-DIONI KĀ MEK INHIBITORI 3,4-DIHYDRO-2,7-NAPHTHYRIDINE-1,6(2H,7H)-DIONES AS MEK INHIBITORS		(51) G06F 8/72 G06F 8/76 G06F 9/455	(11) 4404054 T1	(21) 24153512.9 (43) 24.07.2024 (45) 04.03.2026 (31) 202321004478 (73) Hexaware Technologies Limited; 152 Sector-III, Millenium Business Park, 'A' Block, TTC Industrial Area, Mahape, Navi Mumbai 400710, IN (72) PERIYASAMY, Sasikumar (IN), MARIMUTHU, Sekar (IN), SANTHANAM, Ezhilan (US) (74) Jevgeņija GAINUTDINOVA, METIDA, SIA; Lāčplēša iela 27 - 4, Rīga, LV-1011, LV	(22) 23.01.2024	(33) IN		
		(54) SISTĒMA UN PAŅĒMIENS INTEGRĀCIJAS LIETOJUMPROGRAMMU VIDĒS MIGRĀCIJAI, IZMANTOJOT SPIEKĀRUMBAS ARHITEKTŪRU SYSTEM AND METHOD FOR INTEGRATION APPLICATION ENVIRONMENT MIGRATION UTILIZING HUB AND SPOKE ARCHITECTURE		(51) F23D 3/40 C12N 15/86 C12N 15/861 A61K 38/48 A61K 48/00	(11) 4326882 T1	(21) 22724758.2 (43) 28.02.2024 (45) 14.01.2026	(22) 22.04.2022	(33) DE
		(51) F23D 3/40	(11) 4431804 T1	(21) 24154557.3 (43) 18.09.2024 (45) 04.03.2026 (31) 102023106734 (73) Eberspächer Climate Control Systems GmbH; Eberspächer Straße 24, 73730 Esslingen, DE	(22) 30.01.2024	(33) DE		

- (72) COLLMER, Andreas (DE),
SCHMIDT, Oliver (DE)
(74) Anna TIMOFEJEVA, AAA LAW LATVIA, SIA; Citadeles
iela 12, Rīga, LV-1010, LV
(54) **DEGKAMERAS MEZGLS IZTVAIKOŠANAS DEGLIM
COMBUSTION CHAMBER ASSEMBLY FOR AN EVAPO-
RATOR BURNER**

- (74) Anna TIMOFEJEVA, AAA LAW LATVIA, SIA; Citadeles
iela 12, Rīga, LV-1010, LV
(54) **ATTĒLA DEKODĒŠANAS IERĪCE, ATTĒLA KODĒŠANAS
IERĪCE UN IERĪCE ATTĒLA DATU PĀRRAIDEI
IMAGE DECODING APPARATUS, IMAGE ENCODING
APPARATUS, AND APPARATUS FOR TRANSMITTING
DATA FOR AN IMAGE**

- (51) **E04B 2/88** (11) **4446510 T1**
E04B 2/96
E06B 3/54
(21) 24165468.0 (22) 22.03.2024
(43) 16.10.2024
(45) 28.01.2026
(31) 102023109376 (32) 13.04.2023 (33) DE
(73) SCHÜCO International KG; Karolinenstrasse 1 - 15, 33609
Bielefeld, DE
(72) TRIFONOV, Stefan (GB),
PILLA, Andrea (GB),
DeGANYAR, Tejav (US),
CHEN, Fangliang (US),
TRIVONOVA, Raya (GB),
DEWALD, Karl Stefan (DE)
(74) Baiba KRAVALE, Patentu birojs "ALFA-PATENTS", SIA;
Ēvalda Valtera iela 46 - 65, Rīga, LV-1021, LV
(54) **STRUKTURĀLA STIKLOJUMA KONSTRUKCIJA
STRUCTURAL GLYCING CONSTRUCTION**

- (51) **C07D 401/12** (11) **4461734 T1**
A61K 31/435
A61P 37/00
(21) 24203208.4 (22) 22.10.2019
(43) 13.11.2024
(45) 04.02.2026
(31) 201862749003 P (32) 22.10.2018 (33) US
201862756942 P 07.11.2018 US
201962839459 P 26.04.2019 US
201962875449 P 17.07.2019 US
201962893721 P 29.08.2019 US
201962907354 P 27.09.2019 US
(73) Alumis Inc.; 280 East Grand Avenue, South San Francisco,
CA 94080, US
(72) JIN, Bohan (US),
DONG, Qing (US),
HUNG, Gene (US),
KALDOR, Stephen W. (US)
(74) Jevgeņija GAINUTDINOVA, METIDA, SIA; Lāčplēša
iela 27 - 4, Rīga, LV-1011, LV
(54) **TYK2 INHIBITORI UN TO IZMANTOŠANA
TYK2 INHIBITORS AND USES THEREOF**

- (51) **B65D 17/28** (11) **4448403 T1**
(21) 22836065.7 (22) 12.12.2022
(43) 23.10.2024
(45) 12.11.2025
(31) 603092021 (32) 14.12.2021 (33) AT
(86) EP2022085448 12.12.2022
(87) WO2023110779 22.06.2023
(73) Burgstaller, Peter; Hinzenbach 20, 4070 Eferding, AT
(72) BURGSTALLER, Peter (AT)
(74) Ņina DOLGICERE, Patentu aģentūra "KDK", SIA; Dzērbenes
iela 27, Rīga, LV-1006, LV
(54) **PLĀKSNĪTE AR ATVĒRŠANAS PALĪGLĪDZEKLI KĀRBĀM
PLATE WITH OPENING AID FOR CANS**

- (51) **C07D 401/12** (11) **4480953 T1**
A61P 37/00
A61K 31/444
(21) 24203217.5 (22) 22.10.2019
(43) 25.12.2024
(45) 04.02.2026
(31) 201862749003 P (32) 22.10.2018 (33) US
201862756942 P 07.11.2018 US
201962839459 P 26.04.2019 US
201962875449 P 17.07.2019 US
201962893721 P 29.08.2019 US
201962907354 P 27.09.2019 US
(73) Alumis Inc.; 280 East Grand Avenue, South San Francisco,
CA 94080, US
(72) JIN, Bohan (US),
DONG, Qing (US),
HUNG, Gene (US),
KALDOR, Stephen W. (US)
(74) Jevgeņija GAINUTDINOVA, METIDA, SIA; Lāčplēša
iela 27 - 4, Rīga, LV-1011, LV
(54) **TYK2 INHIBITORI UN TO IZMANTOŠANA
TYK2 INHIBITORS AND USES THEREOF**

- (51) **H04N 19/105** (11) **4459997 T1**
H04N 19/119
H04N 19/436
H04N 19/52
(21) 24200590.8 (22) 07.09.2012
(43) 06.11.2024
(45) 28.01.2026
(31) 201161532562 P (32) 09.09.2011 (33) US
201161540543 P 29.09.2011 US
201161557337 P 08.11.2011 US
201161557861 P 09.11.2011 US
201161563817 P 27.11.2011 US
201161578832 P 21.12.2011 US
201261583622 P 06.01.2012 US
201261585654 P 12.01.2012 US
(73) LG Electronics Inc.; 20, Yoido-dong, Yongdungpo-gu, Seoul
07336, KR
(72) JEON, Yongjoon (KR),
PARK, Seungwook (KR),
LIM, Jaehyun (KR),
KIM, Chulkeun (KR),
KIM, Jungsun (KR),
PARK, Naeri (KR),
HENDRY, Hendry (KR),
JEON, Byeongmoon (KR),
PARK, Joonyoung (KR)

- (51) **A61P 11/00** (11) **4482579 T1**
A61P 35/00
A61P 37/00
C07C 59/13
C07D 205/04
C07D 211/66
C07D 213/65
C07D 309/14
C07D 317/50
C07D 401/12
C07D 405/12
C07D 407/12
A61K 31/196
A61K 31/192

	A61K 31/351				(45) 18.02.2026				
	A61K 31/36				(31) 202263336104 P	(32) 28.04.2022	(33) US		
	A61K 31/397				(86) US2023020129	27.04.2023			
	A61K 31/4433				(87) WO2023212147	02.11.2023			
(21)	23710201.7	(22)	25.02.2023		(73)	Bristol-Myers Squibb Company; Route 206 and Province Line Road, Princeton, NJ 08543, US			
(43)	01.01.2025				(72)	HUANG, Dehua (US), ALEXANDER, Matthew David (US), WHITEFIELD, Brandon Wade (US), SHUNATONA, Hunter Paul (US), DODD, Dharmpal S. (US), MORTENSEN, Deborah S. (US), MISEO, Giulianna (US), HOLMBERG-DOUGLAS, Natalie (US), RHODES, Jayce (US), GRIFFIN, Jennifer (US)			
(45)	18.02.2026				(74)	Anna TIMOFEJEVA, AAA LAW LATVIA, SIA; Citadeles iela 12, Rīga, LV-1010, LV			
(31)	PCT/CN2022/077844	(32)	25.02.2022	(33)	WO				
	PCT/CN2022/094839		25.05.2022		WO				
	PCT/CN2022/117690		08.09.2022		WO				
(86)	CN2023078288		25.02.2023						
(87)	WO2023160672		31.08.2023						
(73)	Lhotse Bio, Inc.; 601 Gateway Blvd., Suite 900, South San Francisco, CA 94080, US								
(72)	HUANG, Wei (CN), LEI, Hui (CN), XU, Zhongmiao (CN), ZHANG, Haizhen (CN), ZHANG, Qiong (CN)								
(74)	Anna TIMOFEJEVA, AAA LAW LATVIA, SIA; Citadeles iela 12, Rīga, LV-1010, LV								
(54)	SAVIENOJUMI UN KOMPOZĪCIJAS AR LPA RECEPTORU AKTIVITĀTI SAISTĪTU STĀVOKĻU ĀRSTĒŠANAI COMPOUNDS AND COMPOSITIONS FOR TREATING CONDITIONS ASSOCIATED WITH LPA RECEPTOR ACTIVITY								
(51)	F16L 3/00	(11)	4505101 T1		(51)	G01N 33/574	(11)	4526683 T1	
	F16L 9/00				(21)	23726545.9	(22)	19.05.2023	
	F16L 41/00				(43)	26.03.2025			
(21)	23712085.2	(22)	27.02.2023		(45)	03.12.2025			
(43)	12.02.2025				(31)	20225445	(32)	20.05.2022	
(45)	21.01.2026					20225962		26.10.2022	
(31)	202200006707	(32)	05.04.2022	(33)	IT				
(86)	IB2023051808		27.02.2023						
(87)	WO2023194814		12.10.2023		(86)	FI2023050280		19.05.2023	
(73)	Teseo S.r.L.; Via degli Oleandri 1, 25015 Desenzano del Garda Brescia, IT								
(72)	GUZZONI, Paolo (IT)								
(74)	Anna TIMOFEJEVA, AAA LAW LATVIA, SIA; Citadeles iela 12, Rīga, LV-1010, LV								
(54)	FUNKCIONĀLA SAVIENOJUMA IERĪCE OPERATIVE CONNECTION DEVICE								
(51)	A61M 39/22	(11)	4507771 T1		(51)	A43C 15/16	(11)	4566478 T1	
	F16K 5/04					A43B 3/24			
	F16K 11/085					A43C 15/08			
(21)	23714771.5	(22)	07.04.2023		(21)	25173480.2	(22)	09.05.2024	
(43)	19.02.2025				(43)	11.06.2025			
(45)	17.12.2025				(45)	24.12.2025			
(31)	2203287	(32)	11.04.2022	(33)	FR	(31)	202300010521	(32)	24.05.2023
(86)	EP2023059314		07.04.2023			(73)	AL.PI. S.R.L.; Via Sansovino, 42, 62010 Morrovalle (MC), IT		
(87)	WO2023198644		19.10.2023		(72)	BIANCUCCI, Demetrio (IT), BRASCA, Alfredo (IT)			
(73)	Guerbet; 15, rue des Vanesses, 93420 Villepinte, FR								
(72)	ALLARD, Ludovic (FR)								
(74)	Ņina DOLGICERE, Patentu aģentūra "KDK", SIA; Dzērbenes iela 27, Rīga, LV-1006, LV								
(54)	MEDICĪNISKS VĀRSTS MEDICAL VALVE								
(51)	A61P 35/00	(11)	4514473 T1		(51)	C07D 403/12	(11)	4574821 T1	
	C07D 401/14					A61K 31/662			
	C07D 403/14					A61P 5/14			
	C07D 471/04					C07F 9/30			
	C07D 471/08					A61P 1/16			
(21)	23729875.7	(22)	27.04.2023						
(43)	05.03.2025								

A61P 3/00
A61P 3/04
A61P 3/06
A61P 3/10
A61P 9/10
A61P 35/00

- (21) 25157448.9 (22) 12.12.2019
 (43) 25.06.2025
 (45) 04.02.2026
 (31) 201811527414 (32) 13.12.2018 (33) CN
 (73) Terns Pharmaceuticals, Inc.; 1065 East Hillsdale Blvd., Suite 100, Foster City, CA 94404, US
 (72) YU, Shanghai (US), LI, Ben (US)
 (74) Artūrs KRASTIŅŠ, Aģentūra TRIA ROBIT, SIA; Vīlandes iela 5 - 2, Rīga, LV-1010, LV
 (54) **THRB RECEPTORA AGONISTA SAVIENOJUMS UN TĀ IEGŪŠANAS METODE UN IZMANTOŠANA**
THRB RECEPTOR AGONIST COMPOUND AND PREPARATION METHOD AND USE THEREOF

- (51) **C07D 401/04** (11) **4587429 T1**
C07D 401/14
C07D 405/14
C07D 409/14
A61P 25/00
A61K 31/45
- (21) 24782711.6 (22) 12.09.2024
 (43) 23.07.2025
 (45) 18.02.2026
 (31) 202363582266 P (32) 13.09.2023 (33) US
 (86) US2024046299 12.09.2024
 (87) WO2025059245 20.03.2025
 (73) Bristol-Myers Squibb Company; Route 206 and Province Line Road, Princeton, NJ 08543, US
 (72) FERRANTE, Daniel (US), LU, Zhonghui (US), PARK, Peter Kinam (US), TOKARSKI, John S. (US), YADAV, Vipin (US), YANG, Michael G. (US), ZHU, Jinyi (US), KEMPSON, James (US), DEGNAN, Andrew P. (US), BURRELL, Richard Charles (US)
 (74) Anna TIMOFEJEVA, AAA LAW LATVIA, SIA; Citadeles iela 12, Rīga, LV-1010, LV
 (54) **AIZVIETOTI OKSOIZOINDOLINILPIPERIDĪN-2,6-DIONA SAVIENOJUMI**
SUBSTITUTED OXOISOINDOLINYL PIPERIDINE-2,6-DIONE COMPOUNDS

- (51) **A61K 9/16** (11) **4648753 T1**
A61K 31/444
A61P 11/00
- (21) 25708607.4 (22) 06.02.2025
 (43) 19.11.2025
 (45) 18.02.2026
 (31) 202463550817 P (32) 07.02.2024 (33) US
 (86) US2025014740 06.02.2025
 (87) WO2025171098 14.08.2025
 (73) Vertex Pharmaceuticals Incorporated; 50 Northern Avenue, Boston, MA 02210, US
 (72) KARKARE, Radhika (US), MILLER, Jonathan M. (US)
 (74) Anna TIMOFEJEVA, AAA LAW LATVIA, SIA; Citadeles iela 12, Rīga, LV-1010, LV
 (54) **KOMPOZĪCIJAS CFTR MEDIĒTU SLIMĪBU ĀRSTĒŠANAI**
COMPOSITIONS FOR THE TREATMENT OF CFTR-MEDIATED DISEASES

Latvijā apstiprināto Eiropas patentu publikācijas pēc iebilduma

(Patentu likuma 71. panta trešā un piektā daļa)

- (51) **G05D 7/06** (11) **3812870 T2**
E03B 7/00
E03B 7/07
E03B 7/08
F24D 19/10
- (21) 20197305.4 (22) 22.12.2008
(43) 28.04.2021
(45) 21.09.2022
- (31) 200800354 (32) 26.06.2008 (33) BE
- (73) Belparts Group N.V.; Wingepark 4, 3110 Rotselaar, BE
(72) ULENS, Jan (BE),
VANDENHEUVEL, Philip (BE),
VANDENDRIESSCHE, Peter (BE)
- (74) Jevgeņija GAINUTDINOVA, METIDA, SIA; Miera iela 12 - 1, Rīga, LV-1001, LV
- (54) **PLŪSMAS VADĪBAS SISTĒMA**
FLOW CONTROL SYSTEM

- (51) **A61P 35/00** (11) **4010082 T2**
A61K 35/17
C07K 16/28
C12N 5/0783
C07K 16/30
C07K 16/32
C07K 16/40
C07K 16/42
- (21) 21756070.5 (22) 14.08.2021
(43) 15.06.2022
(45) 25.01.2023
- (31) PCT/GB2020/051959 (32) 14.08.2020 (33) WO
202102222 17.02.2021 GB
202102224 17.02.2021 GB
- (86) IB2021057509 14.08.2021
(87) WO2022034562 17.02.2022
- (73) GammaDelta Therapeutics Limited; WestWorks, 195 Wood Lane, White City Place, London W12 7FQ, GB
(72) UDEN, Mark (GB),
TUNA, Mihriban (GB),
MOUNT, Natalie (GB),
GOOD, Robert (GB),
FREEDMAN, Joshua (GB),
BHUMBRA, Shefali (GB),
NUSSBAUMER, Oliver (GB),
MEHTA, Raj Jaysukhlal (GB)
- (74) Jevgeņija GAINUTDINOVA, METIDA, SIA; Miera iela 12 - 1, Rīga, LV-1001, LV
- (54) **MULTISPECIFISKAS ANTIVIELAS PRET TCR DELTA MAINĪGO 1**
MULTISPECIFIC ANTI-TCR DELTA VARIABLE 1 ANTIBODIES

- (51) **H04L 12/50** (11) **4087196 T2**
G06F 11/00
G06F 8/656
G06F 9/445
G06F 11/07
G16H 40/40
- (21) 22181214.2 (22) 07.09.2010
(43) 09.11.2022
(45) 20.12.2023
- (31) 240578 P (32) 08.09.2009 (33) US
359265 P 28.06.2010 US

- (73) Abbott Diabetes Care, Inc.; 1360 South Loop Road, Alameda, CA 94502, US
(72) BERNSTEIN, Daniel M. (US),
NEKOOMARAM, Saeed (US),
SLOAN, Mark K. (US)
- (74) Jevgeņija GAINUTDINOVA, METIDA, SIA; Skolas iela 21 - 601A, Rīga, LV-1010, LV
- (54) **PAŅĒMIENI UN IZSTRĀDĀJUMI DROŠĪBAI KRITISKAS LIETOJUMPROGRAMMAS, KAS PAREDZĒTA IZVIETOŠANAI NEKONTROLĒTĀ DATU APSTRĀDES IERĪCĒ, RAŽOŠANAI**
METHODS AND ARTICLES OF MANUFACTURE FOR HOSTING A SAFETY CRITICAL APPLICATION ON AN UNCONTROLLED DATA PROCESSING DEVICE

Pieteikumi papildu aizsardzības sertifikātiem

(Eiropas Parlamenta un Padomes regulas (EK) Nr. 469/2009 (06.05.2009) par papildu aizsardzības sertifikātu zālēm 9. pants; un Eiropas Parlamenta un Padomes regulas (EK) Nr. 1610/96 (23.07.1996) par papildu aizsardzības sertifikāta ieviešanu attiecībā uz augu aizsardzības līdzekļiem 9. pants).

- (21) **CLV20250020** (22) **10.07.2025**
 (71) Ferring B.V.; Polaris Avenue 144, 2132 JX Hoofddorp, NL
 (74) Jevgeņijs FORTŪNA, FORAL Intelektuālā īpašuma aģentūra, SIA; Kalēju iela 14 - 7, Rīga, LV-1050, LV
 (54) REKOMBINANTS FSH, TOSTARP ALFA 2,3- UN ALFA 2,6-SIALIZĀCIJA
 (92) EU/1/16/1150, 14.12.2016
 (93) EU/1/16/1150, 14.12.2016
 (95) Delta folitropīns (REKOVELLE)
 (96) 21212873.0, 16.04.2009
 (97) EP 4015527, 22.01.2025

- (21) **CLV20260014** (22) **24.03.2026**
 (71) Astrazeneca AB; 101 Hartwell Avenue, 151 85 Södertälje, SE
 (74) Svetlana MAKEJEVA, Intelektuālā īpašuma juridiskā firma LATISS, SIA; Stabu iela 44 - 21, Rīga, LV-1011, LV
 (54) (2S)-N-[(1S)-1-CIĀN-2-FENILETIL]-1,4-OKSAZEPĀN-2-KARBOKSAMĪDI KĀ DIPEPTIDILPEPTIDĀZES I INHIBITORI
 (92) EU/1/25/1995, 18.11.2025
 (93) EU/1/25/1995, 18.11.2025
 (95) Brensokatibs vai tā sāļi, hidratī vai sāļu hidratī, ieskaitot brensokatiba monohidrātu (BRINSUPRI)
 (96) 15701577.7, 23.01.2015
 (97) EP 3097086, 13.12.2017

- (21) **CLV20260016** (22) **21.04.2026**
 (71) Momenta Pharmaceuticals, Inc.; 1125 Trenton-Harbourton Road, Titusville, NJ 08560, US
 (74) Anna TIMOFEJEVA, AAA LAW LATVIA, SIA; Citadeles iela 12, Rīga, LV-1010, LV
 (54) FCRN ANTIVIELAS UN TO IZMANTOŠANAS PAŅĒMIENI
 (92) EU/1/25/1989, 01.12.2025
 (93) EU/1/25/1989, 01.12.2025
 (95) Nipokalimabs (IMAAVY)
 (96) 16744204.5, 29.01.2016
 (97) EP 3250610, 09.08.2023

- (21) **CLV20260017** (22) **24.04.2026**
 (71) Merck Sharp & Dohme LLC; 126 East Lincoln Avenue, Rahway, New Jersey 07065, US
 (74) Anna TIMOFEJEVA, AAA LAW LATVIA, SIA; Citadeles iela 12, Rīga, LV-1010, LV
 (54) KOMPOZĪCIJAS, KAS SATUR *STREPTOCOCCUS PNEUMONIAE* POLISAHARĪDA-PROTEĪNA KONJUGĀTUS, UN TO LIETOŠANAS METODEDES
 (92) EU/1/25/1913, 25.03.2025
 (93) EU/1/25/1913, 25.03.2025
 (95) Pneimokoku polisaharīdu konjugāta vakcīna, kas satur pneimokoka polisaharīda serotipus 3, 6A, 7F, 8, 9N, 10A, 11A, 12F, 15A, deOAc15B (de-O-acetilētu 15B serotipu), 16F, 17F, 19A, 20A, 22F, 23A, 23B, 24F, 31, 33F un 35B, konjugētus ar CRM₁₉₇ nesējproteīnu (CAPVAXIVE)
 (96) 18871825.8, 04.12.2018
 (97) EP 3720483, 19.11.2025

- (21) **CLV20260018** (22) **28.04.2026**
 (71) IntraBio Ltd; Summit House, 170 Finchley Road, London NW3 6BP, GB
 (74) Anna TIMOFEJEVA, AAA LAW LATVIA, SIA; Citadeles iela 12, Rīga, LV-1010, LV
 (54) FARMACEITISKAS KOMPOZĪCIJAS UN IZMANTOŠANAS VEIDI, KAS PAREDZĒTI LIZOSOMĀLĀS UZKRĀŠANĀS SLIMĪBĀM
 (92) EU/1/25/1928, 20.01.2026
 (93) EU/1/25/1928, 20.01.2026
 (95) Levacetilleicīns (AQNEURSA)
 (96) 18210763.1, 11.08.2017
 (97) EP 3482754, 23.12.2020

- (21) **CLV20260020** (22) **07.05.2026**
 (71) Principia Biopharma Inc.; 100 Morris Street, Morristown, NJ 07960, US
 (74) Jevgeņija GAINUTDINOVA, METIDA, SIA; Lāčplēša iela 27 - 4, Rīga, LV-1011, LV
 (54) PIRAZOLPIRIMIDĪNA SAVIENOJUMI KĀ KINĀZES INHIBITORI
 (92) EU/1/25/1974, 23.12.2025
 (93) EU/1/25/1974, 23.12.2025
 (95) Rilzabrutinibs vai tā farmaceutiski pieņemams sāls (WAYRILZ)
 (96) 17152898.7, 06.09.2013
 (97) EP 3181567, 20.03.2019

Pieteicēju, izgudrotāju un īpašnieku alfabētiskais rādītājs

(71) Pieteicējs (72) Izgudrotājs (73) Īpašnieks	(21) Pieteikuma numurs	(51) Klase	(71) Pieteicējs (72) Izgudrotājs (73) Īpašnieks	(21) Pieteikuma numurs	(51) Klase	(71) Pieteicējs (72) Izgudrotājs (73) Īpašnieks	(21) Pieteikuma numurs	(51) Klase
Izgudrojumu pieteikumu publikācijas			K			ROZENTĀLE Amanita	LVP2024000076	F41J 5/00
A			KALNIŅŠ Gints	LVP2024000073	C07D 405/14 A61K 31/4196	S		
ARSHAD Ali	LVP2024000082	B64C 5/02	-	-	-	SAF TEHNIKA, AS	LVP2024000068	G01T 1/17
-	-	B64C 23/06	-	-	A61P 43/00	-	-	G01T 1/185
-	-	B64U 10/25	KAPILINSKIS Zīgrīds	LVP2024000072	C07D 249/00	-	-	C07D 405/14
-	-	B64U 30/10	KLINCĀNS Vilhelms	LVP2024000076	F41J 5/00	SAKAINE Guna	LVP2024000073	A61K 31/4196
-	-	B64U 40/10	KOLOSOVS Deniss	LVP2024000084	H02J 50/20	-	-	A61P 43/00
ARŠAŅICA Aleksandrs	LVP2024000074	C08G 18/08	-	-	H04B 5/79	SALGALS Toms	LVP2024000083	G02B 1/00
ATVASINĀTA PUBLISKA PERSONA "LATVIJAS VALSTS KOKSNES ĶĪMIJAS INSTITŪTS"	LVP2024000074	C08G 18/08	-	-	H02J 50/50	-	-	B82Y 20/00
B			KRASŅIKOVŠ Andrejs	LVP2024000085	H02J 50/80	SEGLIŅA Dalija	LVP2024000079	B01D 11/04
BABAĶANS Ruslans	LVP2024000084	H02J 50/20 H04B 5/79	-	-	E04C 5/07	-	-	C07D 311/72
-	-	H02J 50/50	-	-	G21F 1/00	SIPENIECE Elise	LVP2024000079	B01D 11/04
-	-	H02J 50/80	KUŠŅINS Romans	LVP2024000084	C03C 25/1025	-	-	C07D 311/72
BANKOVSKIS Aleksejs	LVP2024000077	H04N 7/15	-	-	H02J 50/20	STRODS Edvards	LVP2024000075	G01N 15/00
BIOMETRIC WITNESS, SIA	LVP2024000077	G06V 40/16	-	-	H04B 5/79	-	-	C12Q 1/00
BOBROVS Raitis	LVP2024000073	C07D 405/14 A61K 31/4196	L		H02J 50/50			
-	-	A61P 43/00	LASMANE Daniela	LVP2024000069	C12M 3/06	Š		
BOBROVS Vjačeslavs	LVP2024000083	G02B 1/00 B82Y 20/00	-	-	C12M 1/00	ŠMITS Gints	LVP2024000073	C07D 405/14
BONDARENKO Elvita	LVP2024000079	B01D 11/04	LATVIJAS BIOMEDICĪNAS PĒTĪJUMU UN STUDIJU CENTRS, APP	LVP2024000073	C07D 405/14 A61K 31/4196	-	-	A61P 43/00
BRICS Ojārs	LVP2024000078	C07D 311/72	-	-	A61P 43/00	T		
BURCEVS Aleksejs	LVP2024000072	C07D 249/00	LATVIJAS ORGANISKĀS SINTEZES INSTITŪTS	LVP2024000073	C07D 405/14 A61K 31/4196	TULAITĒ Kamilē	LVP2024000072	C07D 249/00
C			-	-	A61P 43/00	TURKS Māris	LVP2024000072	C07D 249/00
CĪRULIS Raimonds	LVP2024000080	C08J 11/00	LATVIJAS UNIVERSITĀTES CIETVIELU FIZIKAS INSTITŪTS	LVP2024000069	C12M 3/06	Ū		
Č			-	-	C12M 1/00	ŪDRIS Niklāvs	LVP2024000073	C07D 405/14
ČIRJUĻINA Darja	LVP2024000084	H02J 50/20 H04B 5/79	-	-	G01N 15/00	-	-	A61K 31/4196
-	-	H02J 50/50	LIEPKALNS Didzis	LVP2024000068	C12Q 1/00	-	-	A61P 43/00
-	-	H02J 50/80	-	-	G01T 1/17	V		
D			METĀLS Mārtiņš	LVP2024000086	G01T 1/185	VALĀTE Ieva	LVP2024000079	B01D 11/04
DĀRZKOPĪBAS INSTITŪTS	LVP2024000079	B01D 11/04 C07D 311/72	MIŠINA Inga	LVP2024000079	C12M 3/06	-	-	C07D 311/72
DZELZĪTIS Egīls	LVP2024000086	E04B 1/343	MOZOĻEVSKIS Gatis	LVP2024000069	C12M 1/00	VĒVERE Laima	LVP2024000074	C08G 18/08
E			-	-	C12M 1/00	VĪBORNIJS Viktors	LVP2024000075	G01N 15/00
EIDAKS Jānis	LVP2024000084	H02J 50/20 H04B 5/79	M		G01T 1/17	-	-	C12Q 1/00
-	-	H02J 50/50	NOVAKOVA Iveta	LVP2024000085	G01T 1/185	VILNIUS UNIVERSITY	LVP2024000072	C07D 249/00
-	-	H02J 50/80	-	-	Z			
G			NOVOSJOLOVA Irina	LVP2024000072	E04C 5/07 G21F 1/00 C03C 25/1025 C07D 249/00	ZAJAKINA Anna	LVP2024000075	G01N 15/00
GJERLØW Eirik	LVP2024000085	E04C 5/07 G21F 1/00	N		C07D 249/00	-	-	C12Q 1/00
-	-	C03C 25/1025	PIKULINS Dmitrijs	LVP2024000084	B64C 5/02 B64C 23/06 B64U 10/25 B64U 30/10 B64U 40/10	ZUBKINS Mārtiņš	LVP2024000075	G01N 15/00
GORNAS Pawel	LVP2024000079	B01D 11/04 C07D 311/72	-	-	G02B 1/00 B82Y 20/00	-	-	C12Q 1/00
J			P		H02J 50/80			
JIRGENSONS Aigars	LVP2024000073	C07D 405/14 A61K 31/4196	PALS Matīss	LVP2024000074	C08G 18/08	R		
-	-	A61P 43/00	PIKULINS Dmitrijs	LVP2024000084	H02J 50/20 H04B 5/79 H02J 50/50 H02J 50/80	RIMŠA Roberts	LVP2024000069	C12M 3/06
JOVAŠAITĒ Justina	LVP2024000072	C07D 249/00	R		H02J 50/80	-	-	C12M 1/00
JURŠĒNAS Saulius Antanas	LVP2024000072	C07D 249/00	RĪGAS TEHNISKĀ UNIVERSITĀTE	LVP2024000072	C07D 249/00	-	-	C07D 249/00
			-	-	B64C 5/02 B64C 23/06 B64U 10/25 B64U 30/10 B64U 40/10	-	-	B64C 23/06
			-	-	G02B 1/00 B82Y 20/00	-	-	B64U 10/25
			-	-	H02J 50/20 H04B 5/79	-	-	B64U 30/10
			-	-	H02J 50/50 H02J 50/80	-	-	B64U 40/10
			-	-	E04C 5/07 G21F 1/00 C03C 25/1025	-	-	G02B 1/00
			-	-		-	-	B82Y 20/00
			-	-		-	-	H02J 50/20
			-	-		-	-	H04B 5/79
			-	-		-	-	H02J 50/50
			-	-		-	-	H02J 50/80
			-	-		-	-	E04C 5/07
			-	-		-	-	G21F 1/00
			-	-		-	-	C03C 25/1025

(71) Pieteicējs (72) Izgudrotājs (73) Īpašnieks	(21) Pieteikuma numurs	(51) Klase
---	------------------------------	---------------

Izgudrojumu patentu publikācijas

B		
B-PEAT, SIA	LVP2024000041	A01K 1/015
D		
DARZELO Andrei	LVP2024000050	C08J 3/12
-	-	C08J 3/20
-	-	C08L 67/02
-	-	C08L 99/00
-	-	C08J 5/04
I		
IGNATĀNE Līga	LVP2023000111	B82Y 15/00
-	-	B82Y 30/00
IGNATĀNS Reinis	LVP2023000111	B82Y 15/00
-	-	B82Y 30/00
J		
JAUNZEME Jelena	LVP2025000005	G03B 15/06
K		
KORABOVSKA Maria	LVP2024000050	C08J 3/12
-	-	C08J 3/20
-	-	C08L 67/02
-	-	C08L 99/00
-	-	C08J 5/04
L		
LATVIJAS UNIVERSITĀTES CIETVIELU FIZIKAS INSTITŪTS	LVP2023000111	B82Y 15/00
-	-	B82Y 30/00
LEVANOVICH Aliksandr	LVP2025000005	G03B 15/06
P		
POGODINS Nikolajs	LVP2024000065	A23B 2/30
-	-	A23B 2/708
-	-	A23B 4/005
-	-	A23B 4/044
-	-	A23B 7/005
-	-	A23L 5/10
-	-	A23L 13/40
-	-	A23L 13/75
-	-	A23L 13/77
R		
REGULA BALTIJA, SIA	LVP2025000005	G03B 15/06
S		
SHUMSKY Ivan	LVP2025000005	G03B 15/06
SKUJA Linards	LVP2023000111	B82Y 15/00
-	-	B82Y 30/00
SOLONEVICH Sergey	LVP2025000005	G03B 15/06
Š		
ŠMITS Krišjānis	LVP2023000111	B82Y 15/00
-	-	B82Y 30/00

Izgdrojumu pieteikumu un patentu numuru rādītājs

(21) Pieteikuma numurs	(11) Publikācijas vai patenta numurs	(51) Klase	(21) Pieteikuma numurs	(11) Publikācijas vai patenta numurs	(51) Klase
Izgdrojumu pieteikumu publikācijas			Izgdrojumu patentu publikācijas		
LVP2024000068	16037	G01T 1/17	LVP2023000111	15935	B82Y 15/00
-	-	G01T 1/185	-	-	B82Y 30/00
LVP2024000069	16032	C12M 3/06	LVP2024000041	16004	A01K 1/015
-	-	C12M 1/00	LVP2024000050	16012	C08J 3/12
LVP2024000072	16028	C07D 249/00	-	-	C08J 3/20
LVP2024000073	16029	C07D 405/14	-	-	C08L 67/02
-	-	A61K 31/4196	-	-	C08L 99/00
-	-	A61P 43/00	-	-	C08J 5/04
LVP2024000074	16030	C08G 18/08	LVP2024000065	16021	A23B 2/30
LVP2024000075	16036	G01N 15/00	-	-	A23B 2/708
-	-	C12Q 1/00	-	-	A23B 4/005
LVP2024000076	16035	F41J 5/00	-	-	A23B 4/044
LVP2024000077	16040	H04N 7/15	-	-	A23B 7/005
-	-	G06V 40/16	-	-	A23L 5/10
LVP2024000078	16026	B63B 35/00	-	-	A23L 13/40
-	-	E01D 15/00	-	-	A23L 13/75
LVP2024000079	16025	B01D 11/04	-	-	A23L 13/77
-	-	C07D 311/72	LVP2025000005	15981	G03B 15/06
LVP2024000080	16031	C08J 11/00			
LVP2024000082	16027	B64C 5/02			
-	-	B64C 23/06			
-	-	B64U 10/25			
-	-	B64U 30/10			
-	-	B64U 40/10			
LVP2024000083	16038	G02B 1/00			
-	-	B82Y 20/00			
LVP2024000084	16039	H02J 50/20			
-	-	H04B 5/79			
-	-	H02J 50/50			
-	-	H02J 50/80			
LVP2024000085	16034	E04C 5/07			
-	-	G21F 1/00			
-	-	C03C 25/1025			
LVP2024000086	16033	E04B 1/343			

(511) **30** kafija, tēja, kakao un to aizstājēji; rīsi, makaroni (pasta) un nūdeles; tapioka un sāgo; milti un graudaugu izstrādājumi; maize, maizes un konditorejas izstrādājumi; šokolāde; saldējums, sorbeti un citi saldēti deserti; cukurs, medus, melase; raugs, cepamais pulveris; sāls, garšvielas, aromātiskās garšvielas; konservēti garšaugi; etiķis, mērces un citas piedevas ēdiena garšas uzlabošanai; pārtikas ledus (sasaldēts ūdens); gatavi ēdieni, kas pamatā sastāv no rīsiem; sviestmaizes; sāļie maizes konditorejas izstrādājumi; pildītas smalkmaizītes; uzkodas, kas pamatā sastāv no graudaugiem; svaigi pīrāgi; picas; picu pamatnes; sviestmaizes ar gaļu; gatavi ēdieni, kas pamatā sastāv no makaroniem (pastas); olu pīrāgi; pankūkas; uzkodas, kas galvenokārt sastāv no maizes; pīrāgi; pusgatavas picu pamatnes; cepta gaļa ar piedevām starp apaļmaizītes divām daļām (hamburgeri); hotdogu maizītes; konditorejas izstrādājumi ar dārzeņiem un gaļu; konditorejas izstrādājumi ar dārzeņiem un zivīm; konditorejas izstrādājumi ar dārzeņiem un mājuputnu gaļu; gaļas pīrāgi; cepeša mērce; pelmeņi; pīrāgi ar zivi; zivju sviestmaizes; suši; pīrāgi ar vistas gaļu; vistas gaļas sviestmaizes; saldēti konditorejas izstrādājumi; dzērieni, kas pamatā sastāv no kafijas; dzērieni, kas pamatā sastāv no tējas; majonēze; sinepes; garšaugu mērces; tomātu mērce; tortiljas; plāna, no kartupeļiem gatavota maize; kārtainās mīklas izstrādājumi; smilšu mīklas konditorejas izstrādājumi; pastēte mīklā (pâtés en croûte); pīrāgu pamatnes; pīrāgi ar sāļo pildījumu (kišs); tartes; maizītes ar cīsiņu; musli batoniņi; saldās glazūras un pildījumi; maizes mīkla, konditorejas izstrādājumu mīkla un mīklas maisījumi; kaltēti un svaigi makaroni, nūdeles un klimpas; maisījumi konditorejas izstrādājumu pagatavošanai; pasta (makaronu izstrādājumi vai ēdieni); bezputras; maisījumi pārtikas produktu raudzēšanai; ieraugs

43 apgāde ar uzturu un dzērieniem; viesu izmitināšana; viesnīcu, hosteļu, pansiju pakalpojumi, brīvdienu viesu un tūristu izmitināšana; dienas auklīšu un mazzērnju novietņu, dienas aprūpes un veco ļaužu pansiju pakalpojumi; pasākumu telpu, pagaidu biroju un sanāksmju telpu nodrošināšana; ēdienu un dzērienu nodrošināšanai paredzētu mēbeļu, pārklāju, galda piederumu un aprīkojuma iznomāšana; bāru aprīkojuma iznomāšana; elektrisko plītiņu iznomāšana; grīdas paklāju iznomāšana; dzeramā ūdens iekārtu iznomāšana; kafijas automātu iznomāšana; ēdiena gatavošanas plīšu iznomāšana; virtuves darba virsmu iznomāšana; virtuves izlietņu iznomāšana; sildīšanas un dzesēšanas iekārtu, kas paredzētas karstu un aukstu dzērienu izsniegšanai, iznomāšana; elektrisko plītiņu iznomāšana ēdiena gatavošanai; mēbeļu iznomāšana; trauku iznomāšana; interjera iekārtu iznomāšana; galda piederumu iznomāšana; ēdiena sautēšanas katlu iznomāšana; ēdināšanas iekārtu iznomāšana; ēdiena termiskās apstrādes iekārtu rūpnieciskiem nolūkiem iznomāšana; informācijas, konsultāciju un rezervēšanas pakalpojumi ēdienu un dzērienu nodrošināšanas jomā; informācijas un padomu sniegšanas pakalpojumi par maltītēm; konsultāciju sniegšana pārtikas jomā; konsultāciju pakalpojumi ēdienu un dzērienu nodrošināšanas jomā; restorānu un ēdienu rezervēšana; konsultāciju sniegšana pavārmākslas jomā; informācijas, padomu un rezervēšanas pakalpojumi īslaicīgās uzturēšanās mītnu jomā; istabu rezervācijas pakalpojumi; ēdināšanas nodrošināšanas pakalpojumi; picēriju pakalpojumi; tūlītējam patēriņam paredzēto ēdienu un dzērienu sagatavošana un nodrošināšana; nodrošināšana ar uzturu un dzērieniem līdzņemšanai; ārpakalpojumu nodrošināšana trešajām personām ēdienu sagatavošanā; ēdināšanas pakalpojumi, piedāvājot ēdienu pēc pasūtījuma līdzņemšanai;

restorānu pakalpojumi; uz kodu bāru pakalpojumi; ēdienu gatavošanas pakalpojumi; alkoholisko dzērienu pasniegšana; konsultāciju, padomu un informācijas sniegšanas pakalpojumi par visiem iepriekšminētajiem pakalpojumiem

(111) **Reģ. Nr.** M 81 788 (151) **Reģ. dat.** 20.06.2026
 (210) **Pieteik. Nr.** M-25-1091 (220) **Pieteik. dat.** 09.10.2025
 (531) **CFE ind.** 1.1.10; 1.1.16; 1.1.2; 27.5.9; 29.1.13



(550) **Figurāla zīme**
<https://databases.lrpv.gov.lv/trademark/M-25-1091>

(591) **Krāsu salikums** gaiši pelēks, oranžs, melns

(732) **Īpašn.** APOLLO GROUP OÜ; Tartu mnt 80d, Tallinn, 10112, Igaunija (EE)

(740) **Pārstāvis** Aļona SIVCOVA, Patentu aģentūra "TRIA ROBIT"; Vīlandes iela 5 - 2, Rīga, LV-1010, Latvija (LV)

(511) **9** lejupielādējami attēli mobilajiem telefoniem; mobilajiem telefoniem paredzētas lietojumprogrammas; magnētiskie datu nesēji; kodētas magnētiskās kartes; kodētas lojalitātes kartes; kodētas norēķinu kartes; kodētas dalības kartes identifikācijas nolūkiem; kredītkartes; iepriekšminētās preces neattiecas uz azartspēlēm

35 reklāmas pakalpojumi lojalitātes, motivēšanas un bonusu programmu jomā; lojalitātes programmu, kas ietver atlaides un priekšrocības, pārvaldība; klientu lojalitātes programmu organizēšana komerciāliem, veicināšanas un reklāmas nolūkiem; atlaižu programmu vadība, kas nodrošina iespēju dalībniekiem saņemt cenu atlaides precēm un pakalpojumiem, izmantojot klientu atlaižu kartes; mazumtirdzniecības un vairumtirdzniecības pakalpojumi, arī tiešsaistē, attiecībā uz šādām precēm: iespaidprodukcija, tai skaitā grāmatas, avīzes, žurnāli, periodiskie izdevumi, pastmarkas; mazumtirdzniecības un vairumtirdzniecības pakalpojumi, arī tiešsaistē, attiecībā uz šādām precēm: kancelejas piederumi, skolas piederumi (kancelejas preces), mākslinieku piederumi, biroja piederumi, izņemot mēbeles, muzikālie centri, video un multivides ierīces, rotaļlietas, spēles, viesību galda spēles, suvenīri

41 izklaides pakalpojumi; televīzijas izklaides pakalpojumi; kinoteātru pakalpojumi; nelejupielādējamu elektronisku publikāciju nodrošināšana tiešsaistē; kultūras pasākumu rīkošana; informācijas sniegšana par izklaidi; izklaides nodrošināšana, izmantojot tīmekļaprādi; radio un televīzijas programmu veidošana; radio un televīzijas izklaides pakalpojumu nodrošināšana; televīzijas ziņu raidījumu nodrošināšana; ziņu programmu pakalpojumi radio un televīzijai; kinofilmu producēšana; filmu izplatīšana, izņemot filmu tirdzniecību un filmu raidīšanu; multivides izklaides programmu nodrošināšana, izmantojot televīzijas, platjoslas, bezvadu un tiešsaistes pakalpojumus; ziņu programmu pakalpojumi pārraidei internetā; izrāžu demonstrēšana; audioierakstu producēšana; skaņu ierakstu disku iznomāšana; kinofilmu iznomāšana; naktsklubu

- pakalpojumi izklaides nolūkiem; iepriekšminētie pakalpojumi neattiecas uz azartspēlēm
- 43 nodrošināšana ar pārtiku; nodrošināšana ar uzturu un dzērieniem līdzņemšanai; ēdienu un dzērienu sagatavošana līdzņemšanai; ēdināšanas pakalpojumi; bāru pakalpojumi; kafējnicu pakalpojumi; krogu pakalpojumi; restorānu pakalpojumi; kokteiļu bāru pakalpojumi

(111) Reģ. Nr. M 81 789 (151) Reģ. dat. 20.06.2026
 (210) Pieteik. Nr. M-25-1159 (220) Pieteik. dat. 27.10.2025
 (531) CFE ind. 27.5.1; 27.5.9

AGVIP
 SLAVIC HAIR

- (550) **Figurāla zīme**
<https://databases.lrpv.gov.lv/trademark/M-25-1159>
- (591) **Krāsu salikums** melns, zeltains, tumši pelēks
- (732) **Īpašn.** GOLDEN BRAIDS, SIA; Mazā Nometņu iela 29, Rīga, LV-1002, Latvija (LV)
- (511) **3** kosmētikas līdzekļi; skaistumkopšanas līdzekļi; līme cilvēku matu un mākslīgo matu piestiprināšanai
26 cilvēku mati; parūkas

(111) Reģ. Nr. M 81 790 (151) Reģ. dat. 20.06.2026
 (210) Pieteik. Nr. M-25-1177 (220) Pieteik. dat. 28.10.2025

JEWUNITED.LV

- (550) **Vārdiska zīme**
- (732) **Īpašn.** JEWUNITED.LV, Biedrība; Dārzciema iela 60, Rīga, LV-1073, Latvija (LV)
- (511) **36** labdarības finanšu fondu pārvaldība; finanšu ziedojumu piesaiste labdarības nolūkiem
41 izglītības un apmācības pakalpojumi; kultūras pasākumu organizēšana; semināru, konferenču un diskusiju vadīšana
45 juridiskās aizstāvības pakalpojumi; juridiskie pakalpojumi cilvēktiesību un mazākumtautību tiesību aizsardzības jomā; juridisko konsultāciju sniegšana diskriminācijas novēršanas jomā

(111) Reģ. Nr. M 81 791 (151) Reģ. dat. 20.06.2026
 (210) Pieteik. Nr. M-25-1201 (220) Pieteik. dat. 31.10.2025

RUPUCIS

- (550) **Vārdiska zīme**
- (732) **Īpašn.** Aiva BUNDZENA-ERVIKA; Skolas iela 9, Druva, Saldus pag., Saldus nov., LV-3862, Latvija (LV)
- (740) **Pārstāvis** Ieva Mona MACKAITE; Raņķa dambis 30 - 111, Rīga, LV-1048, Latvija (LV)
- (511) **16** grāmatas; grāmatas ar CD; mācību grāmatas; kancelejas preces; uzlīmes (kancelejas preces); rakstāmpiederumi; krāsošanas komplekti bērniem; krāsojamās grāmatas; iespaidprodukcija mācību nolūkiem; mācību materiāli no papīra; mācību plakāti
28 izglītojošas spēles un rotaļlietas; magnētiskas rotaļlietas; aktivitāšu dēļi (spēles)

(111) Reģ. Nr. M 81 792 (151) Reģ. dat. 20.06.2026
 (210) Pieteik. Nr. M-25-1059 (220) Pieteik. dat. 03.12.2025
 (531) CFE ind. 9.3.13; 11.7.4; 17.2.13; 26.1.6; 27.5.1; 27.5.9



**BIKSU
 BAZE**

- (550) **Figurāla zīme**
<https://databases.lrpv.gov.lv/trademark/M-25-1059>
- (732) **Īpašn.** GRAUDU LIETUS, SIA; Bumbieru iela 11, Dreiliņi, Stopiņu pag., Ropažu nov., LV-1024, Latvija (LV)
- (511) **25** apģērbi

(111) Reģ. Nr. M 81 793 (151) Reģ. dat. 20.06.2026
 (210) Pieteik. Nr. M-25-1336 (220) Pieteik. dat. 09.12.2025
 (531) CFE ind. 1.15.21; 27.5.17; 29.1.12



PUHTO

- (550) **Figurāla zīme**
<https://databases.lrpv.gov.lv/trademark/M-25-1336>
- (591) **Krāsu salikums** sarkans, balts
- (732) **Īpašn.** PUTO, AS; Citadeles iela 1A, Rīga, LV-1010, Latvija (LV)
- (740) **Pārstāvis** Normunds BAĶIS, INSAITER KOMUNIKĀCIJAS, SIA; Meža iela 23 - 8, Tukums, Tukuma nov., LV-3101, Latvija (LV)
- (511) **37** transportlīdzekļu mazgāšanas pakalpojumi

(111) Reģ. Nr. M 81 794 (151) Reģ. dat. 20.06.2026
 (210) Pieteik. Nr. M-26-21 (220) Pieteik. dat. 07.01.2026

TESLA

- (550) **Vārdiska zīme**
- (732) **Īpašn.** TESLA, INC.; 1 Tesla Road, Austin, Texas, 78725, Amerikas Savienotās Valstis (US)
- (740) **Pārstāvis** Aleksandra FORTŪNA, FORAL Intelektuālā Īpašuma aģentūra; Kalēju iela 14 - 7, Rīga, LV-1050, Latvija (LV)
- (511) **12** elektriskie transportlīdzekļi; sauszemes transportlīdzekļi un to strukturālās daļas; motorizētie transportlīdzekļi, kuri nav darbināmi ar iekšdedzes dzinēju
37 bateriju un akumulatoru uzlādes un atkārtotas uzlādes pakalpojumi; elektroģeneratoru remonta un uzturēšanas pakalpojumi; elektrotransportlīdzekļu remonta un uzturēšanas pakalpojumi; elektrotransportlīdzekļu uzlādes staciju pakalpojumi
39 motorizēto transportlīdzekļu iznomāšana; automobiļu pārvadāšana un uzglabāšana; pasažieru un preču pārvadāšana; ceļojumu organizēšana un koordinēšana individuāliem ceļotājiem un grupām, proti, laika ziņā balsītu kopbraukšanas pakalpojumu nodrošināšana individuāliem ceļotājiem un grupām; transportlīdzekļu iznomāšana; transportlīdzekļu koplietošanas pakalpojumi, proti, transportlīdzekļu īslaicīgas izmantošanas organizēšana un koordinēšana; pārvadāšanas un piegādes pakalpojumi, proti, ceļotāju pavadīšanas pakalpojumi un preču un sūtījumu piegādes uzraudzība, pārvaldība un izsekošana; pārvietošanās līdzekļu iznomāšana un koplietošanas

pakalpojumi, proti, savstarpējas vienādranga transportlīdzekļu koplietošanas un iznomāšanas pakalpojumu organizēšana un koordinēšana

(111) **Reģ. Nr.** M 81 795 (151) **Reģ. dat.** 20.06.2026
 (210) **Pieteik. Nr.** M-25-1184 (220) **Pieteik. dat.** 08.01.2026
 (531) **CFE ind.** 27.5.1

Allora

(550) **Figurāla zīme**
<https://databases.lrpv.gov.lv/trademark/M-25-1184>
 (732) **Īpašn.** DZ 36, SIA; Dzirnavu iela 36, Rīga, LV-1010, Latvija (LV)
 (740) **Pārstāvis** Rihards GRAUDIŅŠ; Meža iela 4A - 61, Rīga, LV-1048, Latvija (LV)
 (511) **43** restorānu pakalpojumi; bāru pakalpojumi

(111) **Reģ. Nr.** M 81 796 (151) **Reģ. dat.** 20.06.2026
 (210) **Pieteik. Nr.** M-26-27 (220) **Pieteik. dat.** 08.01.2026
 (531) **CFE ind.** 27.5.1

TESLA

(550) **Figurāla zīme**
<https://databases.lrpv.gov.lv/trademark/M-26-27>
 (732) **Īpašn.** TESLA, INC.; 1 Tesla Road, Austin, Texas, 78725, Amerikas Savienotās Valstis (US)
 (740) **Pārstāvis** Aleksandra FORTŪNA, FORAL Intelektuālā Īpašuma aģentūra; Kalēju iela 14 - 7, Rīga, LV-1050, Latvija (LV)
 (511) **12** elektriskie transportlīdzekļi; sauszemes transportlīdzekļi un to strukturālās daļas; motorizētie transportlīdzekļi, kuri nav darbināmi ar iekšdedzes dzinēju
37 bateriju un akumulatoru uzlādes un atkārtotas uzlādes pakalpojumi; elektroģeneratoru remonta un uzturēšanas pakalpojumi; elektrotransportlīdzekļu remonta un uzturēšanas pakalpojumi; elektrotransportlīdzekļu uzlādes staciju pakalpojumi
39 motorizēto transportlīdzekļu iznomāšana; automobiļu pārvadāšana un uzglabāšana; pasažieru un preču pārvadāšana; ceļojumu organizēšana un koordinēšana individuāliem ceļotājiem un grupām, proti, laika ziņā balstītu kopbraukšanas pakalpojumu nodrošināšana individuāliem ceļotājiem un grupām; transportlīdzekļu iznomāšana; transportlīdzekļu koplietošanas pakalpojumi, proti, transportlīdzekļu īslaicīgas izmantošanas organizēšana un koordinēšana; pārvadāšanas un piegādes pakalpojumi, proti, ceļotāju pavadīšanas pakalpojumi un preču un sūtījumu piegādes uzraudzība, pārvaldība un izsekošana; transportlīdzekļu iznomāšana un koplietošanas pakalpojumi, proti, savstarpējas vienādranga transportlīdzekļu koplietošanas un iznomāšanas pakalpojumu organizēšana un koordinēšana

(111) **Reģ. Nr.** M 81 797 (151) **Reģ. dat.** 20.06.2026
 (210) **Pieteik. Nr.** M-25-1180 (220) **Pieteik. dat.** 08.01.2026

SMOR

(550) **Vārdiska zīme**
 (732) **Īpašn.** SAVOR, SIA; Penkules iela 87, Mārupe, Mārupes nov., LV-2167, Latvija (LV)
 (740) **Pārstāvis** Rihards GRAUDIŅŠ; Meža iela 4A - 61, Rīga, LV-1048, Latvija (LV)

(511) **30** maizes izstrādājumi
43 restorānu pakalpojumi

(111) **Reģ. Nr.** M 81 798 (151) **Reģ. dat.** 20.06.2026
 (210) **Pieteik. Nr.** M-26-38 (220) **Pieteik. dat.** 09.01.2026
 (531) **CFE ind.** 5.11.15; 7.1.12; 19.3.1; 25.1.19; 25.7.15; 29.1.14



(550) **Telpiska zīme**
<https://databases.lrpv.gov.lv/trademark/M-26-38>
 (591) **Krāsu salikums** melns, balts, zils, zeltains
 (732) **Īpašn.** PRODEA, SIA; Ceriņi M 3, Jāņupe, Olaines pag., Olaines nov., LV-2127, Latvija (LV)
 (511) **32** Čehijas izcelsmes alus

(111) **Reģ. Nr.** M 81 799 (151) **Reģ. dat.** 20.06.2026
 (210) **Pieteik. Nr.** M-26-42 (220) **Pieteik. dat.** 10.01.2026
 (531) **CFE ind.** 27.5.1; 27.5.19

ICAR

(550) **Figurāla zīme**
<https://databases.lrpv.gov.lv/trademark/M-26-42>
 (732) **Īpašn.** CHERY NEW ENERGY AUTOMOBILE CO., LTD; No.226 Huajin South Road, High-Tech Development Zone, Wuhu, Anhui Province, Ķīna (CN)
 (740) **Pārstāvis** Jozas LAPIENIS, UAB MSP Europe; Elizabetes iela 41/43, a/k 30, Rīga, LV-1010, Latvija (LV)
 (511) **12** bezpilota automobiļi; robotizēti automobiļi; autonomie sauszemes transportlīdzekļi; ar ūdeņradi darbināmi automobiļi; transportlīdzekļi-visurgājēji; piedziņas mehānismi sauszemes transportlīdzekļiem; transportlīdzekļu riteņu riepas; transportlīdzekļu tapsējums; tūristu autobusi; kravas automobiļi; automobiļi; kempinga auto; pasažieru furgoni; pārvietošanās līdzekļi pa sauszemi, gaisu un ūdeni; elektriskie transportlīdzekļi
37 apkures iekārtu uzstādīšana un remonte; nolietotu un daļēji iznīcinātu dzinēju pārbūve; mehānisko transportlīdzekļu apkope un remonte; transportlīdzekļu eksterjera, interjera un mehānisko daļu personalizēta uzstādīšana (tūnings); akumulatoru bateriju uzlādes ierīču iznomāšana; transportlīdzekļu remonta pakalpojumi bojājumu gadījumā; transportlīdzekļu akumulatoru bateriju uzlāde; pārnēsājamo akumulatoru uzlādes ierīču iznomāšana; transportlīdzekļu uzpildes un tehniskās apkopes staciju pakalpojumi; elektrisko transportlīdzekļu uzlādes pakalpojumi; riepu protektoru atjaunošana; ādas izstrādājumu kopšana, tīrīšana un labošana

(111) **Reģ. Nr.** M 81 800 (151) **Reģ. dat.** 20.06.2026
 (210) **Pieteik. Nr.** M-26-51 (220) **Pieteik. dat.** 14.01.2026

VAIVARI Nacionālais rehabilitācijas centrs

(550) **Vārdiska zīme**
 (732) **Īpašn.** NACIONĀLAIS REHABILITĀCIJAS CENTRS "VAIVARI", VSIA; Asaru prospekts 61, Jūrmala, LV-2008, Latvija (LV)
 (511) **44** fiziskās rehabilitācijas iespēju nodrošināšana

(111) **Reģ. Nr.** M 81 801 (151) **Reģ. dat.** 20.06.2026
 (210) **Pieteik. Nr.** M-26-56 (220) **Pieteik. dat.** 15.01.2026
 (531) **CFE ind.** 5.11.15; 7.1.12; 19.3.1; 25.1.19; 25.7.15; 29.1.15



(550) **Telpiska zīme**
<https://databases.lrpv.gov.lv/trademark/M-26-56>
 (591) **Krāsu salikums** zaļš, melns, balts, pelēks, zeltains
 (732) **Īpašn.** PRODEA, SIA; Ceriņi M 3, Jāņupe, Olaines pag., Olaines nov., LV-2127, Latvija (LV)
 (511) **32** Čehijas izcelsmes alus

(111) **Reģ. Nr.** M 81 802 (151) **Reģ. dat.** 20.06.2026
 (210) **Pieteik. Nr.** M-26-95 (220) **Pieteik. dat.** 27.01.2026
 (531) **CFE ind.** 24.11.18; 26.1.17; 26.1.18; 26.1.5; 27.1.12; 27.5.21; 29.1.12



(550) **Figurāla zīme**
<https://databases.lrpv.gov.lv/trademark/M-26-95>
 (591) **Krāsu salikums** zaļš, balts
 (732) **Īpašn.** FUTBOLA KLUBS METTA, Biedrība; Grostonas iela 6B, Rīga, LV-1013, Latvija (LV)
 (740) **Pārstāvis** Juris STEŅINS, Zvērinātu advokātu birojs "SORAINEN"; Antonijas iela 21, Rīga, LV-1010, Latvija (LV)
 (511) **18** somas; mugursomas; sporta somas; maki; lietussargi
25 apģērbi, apavi un galvassegas ar sporta simboliku; šalles; cepures; T krekli; futbola tērpi (apģērbi)
41 sporta un kultūras pasākumu rīkošana un vadīšana; fiziskās kultūras pasākumu organizēšana; mācību

treniņu nodrošināšana; turnīru un sporta sacensību organizēšana; sporta nometņu pakalpojumi; futbola treniņu organizēšana; izglītības iegūšanas un apmācības nodrošināšana un vadīšana futbola jomā; futbola laukumu iznomāšana; sporta laukumu iznomāšana; stadionu iznomāšana; semināru rīkošana par jautājumiem, kas saistīti ar futbolu

(111) **Reģ. Nr.** M 81 803 (151) **Reģ. dat.** 20.06.2026
 (210) **Pieteik. Nr.** M-26-91 (220) **Pieteik. dat.** 27.01.2026

Metta

(550) **Vārdiska zīme**
 (732) **Īpašn.** FUTBOLA KLUBS METTA, Biedrība; Grostonas iela 6B, Rīga, LV-1013, Latvija (LV)
 (740) **Pārstāvis** Juris STEŅINS, Zvērinātu advokātu birojs "SORAINEN"; Antonijas iela 21, Rīga, LV-1010, Latvija (LV)
 (511) **18** somas; mugursomas; sporta somas; maki; lietussargi
25 apģērbi, apavi un galvassegas ar sporta simboliku; šalles; cepures; T krekli; futbola tērpi (apģērbi)
41 sporta un kultūras pasākumu rīkošana un vadīšana; fiziskās kultūras pasākumu organizēšana; mācību treniņu nodrošināšana; turnīru un sporta sacensību organizēšana; sporta nometņu pakalpojumi; futbola treniņu organizēšana; izglītības iegūšanas un apmācības nodrošināšana un vadīšana futbola jomā; futbola laukumu iznomāšana; sporta laukumu iznomāšana; stadionu iznomāšana; semināru rīkošana par jautājumiem, kas saistīti ar futbolu

(111) **Reģ. Nr.** M 81 804 (151) **Reģ. dat.** 20.06.2026
 (210) **Pieteik. Nr.** M-26-97 (220) **Pieteik. dat.** 27.01.2026
 (531) **CFE ind.** 26.1.18; 26.1.3; 27.5.21; 29.1.12



(550) **Figurāla zīme**
<https://databases.lrpv.gov.lv/trademark/M-26-97>
 (591) **Krāsu salikums** zaļš, balts
 (732) **Īpašn.** FUTBOLA KLUBS METTA, Biedrība; Grostonas iela 6B, Rīga, LV-1013, Latvija (LV)
 (740) **Pārstāvis** Juris STEŅINS, Zvērinātu advokātu birojs "SORAINEN"; Antonijas iela 21, Rīga, LV-1010, Latvija (LV)
 (511) **18** somas; mugursomas; sporta somas; maki; lietussargi
25 apģērbi, apavi un galvassegas ar sporta simboliku; šalles; cepures; T krekli; futbola tērpi (apģērbi)
41 sporta un kultūras pasākumu rīkošana un vadīšana; fiziskās kultūras pasākumu organizēšana; mācību treniņu nodrošināšana; turnīru un sporta sacensību organizēšana; sporta nometņu pakalpojumi; futbola treniņu organizēšana; izglītības iegūšanas un apmācības nodrošināšana un vadīšana futbola jomā; futbola laukumu iznomāšana; sporta laukumu iznomāšana; stadionu iznomāšana; semināru rīkošana par jautājumiem, kas saistīti ar futbolu

(111) **Reģ. Nr.** M 81 805 (151) **Reģ. dat.** 20.06.2026
 (210) **Pieteik. Nr.** M-26-94 (220) **Pieteik. dat.** 27.01.2026
 (531) **CFE ind.** 27.5.1; 29.1.3



- (550) **Figurāla zīme**
<https://databases.lrpv.gov.lv/trademark/M-26-94>
- (591) **Krāsu salikums** zaļš
- (732) **Īpašn.** FUTBOLA KLUBS METTA, Biedrība; Grostonas iela 6B, Rīga, LV-1013, Latvija (LV)
- (740) **Pārstāvis** Juris STEŅINS, Zvērinātu advokātu birojs "SORAINEN"; Antonijas iela 21, Rīga, LV-1010, Latvija (LV)
- (511) **18** somas; mugursomas; sporta somas; maki; lietussargi
25 apģērbi, apavi un galvassegas ar sporta simboliku; šalles; cepures; T krekli; futbola tērpi (apģērbi)
41 sporta un kultūras pasākumu rīkošana un vadīšana; fiziskās kultūras pasākumu organizēšana; mācību treniņu nodrošināšana; turnīru un sporta sacensību organizēšana; sporta nometņu pakalpojumi; futbola treniņu organizēšana; izglītības iegūšanas un apmācības nodrošināšana un vadīšana futbola jomā; futbola laukumu iznomāšana; sporta laukumu iznomāšana; stadionu iznomāšana; semināru rīkošana par jautājumiem, kas saistīti ar futbolu

- (111) **Reģ. Nr.** M 81 806 (151) **Reģ. dat.** 20.06.2026
 (210) **Pieteik. Nr.** M-26-98 (220) **Pieteik. dat.** 27.01.2026
 (531) **CFE ind.** 27.5.17; 27.5.21; 29.1.3



- (550) **Figurāla zīme**
<https://databases.lrpv.gov.lv/trademark/M-26-98>
- (591) **Krāsu salikums** zaļš
- (732) **Īpašn.** FUTBOLA KLUBS METTA, Biedrība; Grostonas iela 6B, Rīga, LV-1013, Latvija (LV)
- (740) **Pārstāvis** Juris STEŅINS, Zvērinātu advokātu birojs "SORAINEN"; Antonijas iela 21, Rīga, LV-1010, Latvija (LV)
- (511) **18** somas; mugursomas; sporta somas; maki; lietussargi
25 apģērbi, apavi un galvassegas ar sporta simboliku; šalles; cepures; T krekli; futbola tērpi (apģērbi)
41 sporta un kultūras pasākumu rīkošana un vadīšana; fiziskās kultūras pasākumu organizēšana; mācību treniņu nodrošināšana; turnīru un sporta sacensību organizēšana; sporta nometņu pakalpojumi; futbola treniņu organizēšana; izglītības iegūšanas un apmācības nodrošināšana un vadīšana futbola jomā; futbola laukumu iznomāšana; sporta laukumu iznomāšana; stadionu iznomāšana; semināru rīkošana par jautājumiem, kas saistīti ar futbolu

- (111) **Reģ. Nr.** M 81 807 (151) **Reģ. dat.** 20.06.2026
 (210) **Pieteik. Nr.** M-26-96 (220) **Pieteik. dat.** 27.01.2026
 (531) **CFE ind.** 24.1.18; 26.1.17; 26.1.18; 26.1.5; 27.1.9; 27.5.21; 29.1.12



- (550) **Figurāla zīme**
<https://databases.lrpv.gov.lv/trademark/M-26-96>
- (591) **Krāsu salikums** zaļš, balts
- (732) **Īpašn.** FUTBOLA KLUBS METTA, Biedrība; Grostonas iela 6B, Rīga, LV-1013, Latvija (LV)
- (740) **Pārstāvis** Juris STEŅINS, Zvērinātu advokātu birojs "SORAINEN"; Antonijas iela 21, Rīga, LV-1010, Latvija (LV)
- (511) **18** somas; mugursomas; sporta somas; maki; lietussargi
25 apģērbi, apavi un galvassegas ar sporta simboliku; šalles; cepures; T krekli; futbola tērpi (apģērbi)
41 sporta un kultūras pasākumu rīkošana un vadīšana; fiziskās kultūras pasākumu organizēšana; mācību treniņu nodrošināšana; turnīru un sporta sacensību organizēšana; sporta nometņu pakalpojumi; futbola treniņu organizēšana; izglītības iegūšanas un apmācības nodrošināšana un vadīšana futbola jomā; futbola laukumu iznomāšana; sporta laukumu iznomāšana; stadionu iznomāšana; semināru rīkošana par jautājumiem, kas saistīti ar futbolu

- (111) **Reģ. Nr.** M 81 808 (151) **Reģ. dat.** 20.06.2026
 (210) **Pieteik. Nr.** M-26-92 (220) **Pieteik. dat.** 27.01.2026
 (531) **CFE ind.** 7.1.24; 27.5.17; 29.1.12



- (550) **Figurāla zīme**
<https://databases.lrpv.gov.lv/trademark/M-26-92>
- (591) **Krāsu salikums** zaļš, sarkans
- (732) **Īpašn.** DEPO DIY, SIA; Noliktavu iela 7, Dreiliņi, Stopiņu pag., Ropažu nov., LV-2130, Latvija (LV)
- (511) **35** būvniecībai un remontam paredzēto preču, iekārtu, instrumentu un aprīkojuma, mājtsaimniecības preču, sadzīves ķīmijas preču, uzkopšanas, tīrīšanas un veļas kopšanas preču un piederumu, virtuves piederumu un trauku, sanitārās tehnikas, vannas istabas aprīkojuma un aksesuāru, elektropreču, elektrotehnikas, apgaismojuma un elektroinstalācijas preču, ūdensapgādes, siltumapgādes un kanalizācijas preču un aprīkojuma, darba rīku un instrumentu, elektroinstrumentu, darba apģērbu un apavu, individuālo aizsardzības līdzekļu, celšanas un vilkšanas aprīkojuma, dārzkopības preču, augu, ziedu un sēklu, dārza un lauksaimniecības tehnikas un preču, dzīvnieku un mājdzīvnieku barības, dzīvnieku un mājdzīvnieku kopšanai un higiēnai paredzēto preču, mājdzīvnieku guļvietu, būru, terāriju, akvāriju un to aksesuāru, dzīvnieku un mājdzīvnieku rotaļlietu un aksesuāru, aktīvajai atpūtai un tūrismam paredzēto preču, sportam un fitnesam paredzēto preču, maksājamās piederumu, pirts lietu, transportlīdzekļu piederumu, aksesuāru, tehnisko šķidrumu un kopšanas preču, piekabju, laivu, uztura bagātinātāju, pārtikas preču, bezalkoholisko un alkoholisko dzērienu, higiēnas preču, kosmētisko līdzekļu, kancelejas preču, māksliniekiem paredzēto preču, rokdarbu piederumu, floristikas materiālu, mēbeļu, mēbeļu izgatavošanas materiālu un furnitūras, interjera priekšmetu, mājas tekstila, spēļu un rotaļlietu mazumtirdzniecības un vairumtirdzniecības pakalpojumi, tostarp ar interneta starpniecību
39 kravu pārvadājumu pakalpojumi ar sauszemes transportlīdzekļiem; automašīnu piekabju iznomāšana
40 aizkaru šūšana; atslēgu izgatavošana, atslēgu kopiju izgatavošana; mākslas darbu, attēlu, fotogrāfiju ierāmēšanas pakalpojumi; stikla un spoļu piegriešana un ierāmēšana; gravēšanas pakalpojumi medaljonos, plāksnītēs; krāsu jaukšanas un krāsu tonēšanas pakalpojumi; ruļļveida žāļūziju izgatavošana; paklāju piegriešana un malu apdare; kokmateriālu,

laminētu plāksņu piegriešana un garināšana, malu aplīmēšana; bīdāmo durvju vērtņu izgatavošana; furnitūras iestrāde durvīs, vērtņēs; visi iepriekš minētie pakalpojumi pēc individuāla pasūtījuma

(111) **Reģ. Nr.** M 81 809 (151) **Reģ. dat.** 20.06.2026
(210) **Pieteik. Nr.** M-26-124 (220) **Pieteik. dat.** 02.02.2026

VIA-S modular houses

- (550) **Vārdiska zīme**
(732) **Īpašn.** VIA-S MODULAR HOUSES, SIA; Oskara Kalpaka iela 40A, Liepāja, LV-3405, Latvija (LV)
(511) **6** metāla būvkonstrukcijas un metāla elementi saliekamo ēku būvniecībai; metāla saliekamas (montāžai gatavas) mājas un ēkas; metāla paneļi, metāla sienu paneļi, grīdu un jumta konstrukcijas no metāla; saliekamās mājas (komplekti) no metāla
19 nemetāliski būvmateriāli; koka būvkonstrukcijas un nemetāliski elementi saliekamo ēku būvniecībai; nemetāliskas saliekamas (montāžai gatavas) mājas un ēkas; koka paneļi, sienu, grīdu un jumta konstrukcijas no koka; saliekamās mājas (komplekti) no koka
37 būvniecības pakalpojumi; ēku būvniecība un montāža; moduļu māju uzstādīšana; ēku būvniecības, remonta un renovācijas pakalpojumi; būvkonstrukciju montāžas pakalpojumi objektos

(111) **Reģ. Nr.** M 81 810 (151) **Reģ. dat.** 20.06.2026
(210) **Pieteik. Nr.** M-26-127 (220) **Pieteik. dat.** 02.02.2026
(531) **CFE ind.** 27.5.11; 27.5.5



- (550) **Figurāla zīme**
<https://databases.lrpv.gov.lv/trademark/M-26-127>
(732) **Īpašn.** SPORTA ZEFĪRS, SIA; Sporta iela 2, Rīga, LV-1013, Latvija (LV)
(740) **Pārstāvis** Alīna BOGDANOVIČA, Patentu aģentūra "TRIA ROBIT"; Vīlandes iela 5 - 2, Rīga, LV-1010, Latvija (LV)
(511) **43** apģāde ar uzturu un dzērieniem; ēdināšanas pakalpojumi; kafējnicu pakalpojumi; bāru pakalpojumi; restorānu pakalpojumi; kokteiļu bāru pakalpojumi; ēdienu un dzērienu sagatavošana līdzņemšanai

(111) **Reģ. Nr.** M 81 811 (151) **Reģ. dat.** 20.06.2026
(210) **Pieteik. Nr.** M-26-126 (220) **Pieteik. dat.** 02.02.2026
(531) **CFE ind.** 26.13.25; 27.5.1; 29.1.12



- (550) **Figurāla zīme**
<https://databases.lrpv.gov.lv/trademark/M-26-126>
(591) **Krāsu salikums** zils, pelēks
(732) **Īpašn.** VIA-S MODULAR HOUSES, SIA; Oskara Kalpaka iela 40A, Liepāja, LV-3405, Latvija (LV)
(511) **6** saliekamas (montāžai gatavas) mājas un ēkas; metāla paneļi, metāla sienu paneļi, grīdu un jumta konstrukcijas no metāla; saliekamās mājas (komplekti) no metāla

- 19** nemetāliski būvmateriāli; koka būvkonstrukcijas un nemetāliski elementi saliekamo ēku būvniecībai; nemetāliskas saliekamas (montāžai gatavas) mājas un ēkas; koka paneļi, sienu, grīdu un jumta konstrukcijas no koka; saliekamās mājas (komplekti) no koka
37 būvniecības pakalpojumi; ēku būvniecība un montāža; moduļu māju uzstādīšana; ēku būvniecības, remonta un renovācijas pakalpojumi; būvkonstrukciju montāžas pakalpojumi objektos

(111) **Reģ. Nr.** M 81 812 (151) **Reģ. dat.** 20.06.2026
(210) **Pieteik. Nr.** M-25-1287 (220) **Pieteik. dat.** 03.02.2026
(531) **CFE ind.** 26.4.1; 26.4.5; 27.5.1; 27.5.21; 27.5.24; 27.5.9

MALEVICH
b e a u t y s t u d i o



- (550) **Figurāla zīme**
<https://databases.lrpv.gov.lv/trademark/M-25-1287>
(732) **Īpašn.** Valērija ČERNOUSOVA; Upeņu iela 15 - 50C, Rīga, LV-1084, Latvija (LV)
(511) **44** skaistumkopšanas pakalpojumi; frizētavu pakalpojumi; masāžas pakalpojumi; manikīra un pedikīra pakalpojumi; vizāžistu pakalpojumi; kosmetologu pakalpojumi

(111) **Reģ. Nr.** M 81 813 (151) **Reģ. dat.** 20.06.2026
(210) **Pieteik. Nr.** M-26-134 (220) **Pieteik. dat.** 04.02.2026
(531) **CFE ind.** 27.5.17

BOTĀNIĶIS

- (550) **Figurāla zīme**
<https://databases.lrpv.gov.lv/trademark/M-26-134>
(732) **Īpašn.** PAĒST, SIA; Peldu iela 24 - 7, Rīga, LV-1050, Latvija (LV)
(511) **32** bezalkoholiskie dzērieni

(111) **Reģ. Nr.** M 81 814 (151) **Reģ. dat.** 20.06.2026
(210) **Pieteik. Nr.** M-25-724 (220) **Pieteik. dat.** 13.07.2025
(531) **CFE ind.** 27.5.1; 27.5.17

JidyLux

- (550) **Figurāla zīme**
<https://databases.lrpv.gov.lv/trademark/M-25-724>
(732) **Īpašn.** Ilvars VILCĀNS; Krišjāņa Valdemāra iela 49 - 3A, Rīga, LV-1010, Latvija (LV)
(511) **3** veļas mazgāšanas un balināšanas līdzekļi

(111) **Reģ. Nr.** M 81 815 (151) **Reģ. dat.** 20.06.2026
(210) **Pieteik. Nr.** M-26-165 (220) **Pieteik. dat.** 10.02.2026
(531) **CFE ind.** 3.1.24; 27.3.3; 27.5.1



- (550) **Figurāla zīme**
<https://databases.lrv.gov.lv/trademark/M-26-165>
- (300) **Prioritāte** UK00004337882; 09.02.2026; GB
- (732) **Īpašn.** MILLENNIUM INTERNATIONAL GENERAL TRADING LLC; Office 504, Bay Square Building 2, Al Asayel Street, Business Bay, Dubai, Apvienotie Arābu Emirāti (AE)
- (740) **Pārstāvis** Aļona SIVCOVA, Patentu aģentūra "TRIA ROBIT"; Vīlandes iela 5 - 2, Rīga, LV-1010, Latvija (LV)
- (511) **32** bezalkoholiskais alus; bezalkoholiskie iesala dzērieni; alus; gaišais alus (eīls); lāgera tipa alus; tumšais alus (stouts); porteris; amatalus; izlejamais alus; alus ar zemu alkohola saturu; iesala alus; kviešu alus; Pīlzenes alus; indiešu gaišais alus (IPA); gaišais alus; tumšais alus; aromatizētais alus; alus un limonādes dzēriens (shandy); alus maisījumi; alus kokteiļi

- (111) **Reģ. Nr.** M 81 816 (151) **Reģ. dat.** 20.06.2026
 (210) **Pieteik. Nr.** M-26-154 (220) **Pieteik. dat.** 10.02.2026

3DVS

- (550) **Vārdiska zīme**
- (732) **Īpašn.** Ieva MUSIJENKO; Dzelzavas iela 59 - 75, Rīga, LV-1084, Latvija (LV)
- (511) **37** elektroinstalāciju uzstādīšana un apkalpošana; elektroiekārtu uzstādīšana un apkalpošana; elektronisko sakaru tīklu uzstādīšana un apkalpošana; elektronisko sakaru sistēmu uzstādīšana un apkalpošana; elektronisko sakaru ārējo sistēmu uzstādīšana un apkalpošana; sakaru iekārtu uzstādīšana un apkalpošana; signalizācijas sistēmu uzstādīšana un apkalpošana; ugunsgrēka signalizācijas sistēmu uzstādīšana un apkalpošana; ugunsdzēsības automātikas sistēmu uzstādīšana un apkalpošana; apsardzes signalizācijas sistēmu uzstādīšana un apkalpošana; videonovērošanas sistēmu uzstādīšana un apkalpošana; piekļuves kontroles sistēmu uzstādīšana un apkalpošana; vadības un automatizācijas sistēmu uzstādīšana un apkalpošana; dūmu aizsardzības sistēmu uzstādīšana un apkalpošana; kabeļu likšana
- 42** tehnoloģiskā projektēšana; elektroinstalāciju projektēšana; elektroiekārtu projektēšana; elektronisko sakaru tīklu projektēšana; elektronisko sakaru sistēmu projektēšana; elektronisko sakaru ārējo sistēmu projektēšana; sakaru tīklu projektēšana; vadības un automatizācijas sistēmu projektēšana; ugunsgrēka atklāšanas un trauksmes signalizācijas sistēmu projektēšana; ugunsdzēsības automātikas sistēmu projektēšana; apsardzes signalizācijas sistēmu projektēšana; videonovērošanas sistēmu projektēšana; piekļuves kontroles sistēmu projektēšana; centralizētās izziņošanas sistēmu (t.sk. publiskās apziņošanas/evakuācijas paziņošanas) projektēšana; dūmu aizsardzības sistēmu projektēšana

- (111) **Reģ. Nr.** M 81 817 (151) **Reģ. dat.** 20.06.2026
 (210) **Pieteik. Nr.** M-26-169 (220) **Pieteik. dat.** 11.02.2026
 (531) **CFE ind.** 1.15.5; 26.4.16; 27.5.1; 27.5.23; 29.1.13



- (550) **Figurāla zīme**
<https://databases.lrv.gov.lv/trademark/M-26-169>

- (591) **Krāsu salikums** melns, sarkans, balts
- (732) **Īpašn.** LATVIJAS PROPĀNA GĀZE, SIA; Kurzemes prospekts 19, Rīga, LV-1067, Latvija (LV)
- (511) **4** sacietinātā gāze (degviela); kurināmā gāze; naftas gāze; motordegviela
- 6** baloni (tvertnes) no metāla saspīestas gāzes un sašķidrīnāta gaisa uzglabāšanai

- (111) **Reģ. Nr.** M 81 818 (151) **Reģ. dat.** 20.06.2026
 (210) **Pieteik. Nr.** M-26-173 (220) **Pieteik. dat.** 13.02.2026
 (531) **CFE ind.** 27.5.1



- (550) **Figurāla zīme**
<https://databases.lrv.gov.lv/trademark/M-26-173>
- (732) **Īpašn.** TESLA, INC.; 1 Tesla Road, Austin, Texas, 78725, Amerikas Savienotās Valstis (US)
- (740) **Pārstāvis** Aleksandra FORTŪNA, FORAL Intelektuālā īpašuma aģentūra; Kalēju iela 14 - 7, Rīga, LV-1050, Latvija (LV)
- (511) **12** sauszemes transportlīdzekļi; elektriskie transportlīdzekļi, proti, automobiļi; motorizētie transportlīdzekļi un to daļas
- 39** motorizēto transportlīdzekļu iznomāšana; transportlīdzekļu pārvadāšana un uzglabāšana; pasažieru un preču pārvadāšanas pakalpojumi; ceļojumu organizēšana un koordinēšana individuāliem ceļotājiem un grupām, proti, laika ziņā balstītu kopbraukšanas pakalpojumu nodrošināšana individuāliem ceļotājiem un grupām; transportlīdzekļu iznomāšana; transportlīdzekļu koplietošanas pakalpojumi, proti, transportlīdzekļu īslaicīgas izmantošanas organizēšana un koordinēšana; pārvadāšanas un piegādes pakalpojumi, proti, ceļotāju pavadīšanas pakalpojumi un preču un sūtījumu piegādes uzraudzība, pārvaldība un izsekošana; transportlīdzekļu iznomāšana un koplietošanas pakalpojumi, proti, savstarpējas vienādranga transportlīdzekļu koplietošanas un iznomāšanas pakalpojumu organizēšana un koordinēšana

- (111) **Reģ. Nr.** M 81 819 (151) **Reģ. dat.** 20.06.2026
 (210) **Pieteik. Nr.** M-26-184 (220) **Pieteik. dat.** 16.02.2026
 (531) **CFE ind.** 1.1.3; 1.1.9; 13.3.7; 27.1.6; 29.1.13



- (550) **Figurāla zīme**
<https://databases.lrv.gov.lv/trademark/M-26-184>
- (591) **Krāsu salikums** melns, zeltains, pelēks
- (732) **Īpašn.** ILGEZEEM, SIA; Daugavgrīvas iela 82, Rīga, LV-1007, Latvija (LV)
- (511) **30** sinepes; garšvielu mērces; mērces (ēdienu piedevas); tomātu mērce; majonēze; sojas mērce; salātu mērce; garšvielas

(111) **Reģ. Nr.** M 81 820 (151) **Reģ. dat.** 20.06.2026
 (210) **Pieteik. Nr.** M-26-192 (220) **Pieteik. dat.** 18.02.2026
 (531) **CFE ind.** 3.1.8; 5.7.16; 26.1.15; 26.1.2; 26.1.3; 27.5.1;
 27.5.5; 29.1.14



(550) **Figurāla zīme**
<https://databases.lrpv.gov.lv/trademark/M-26-192>
 (591) **Krāsu salikums** melns, balts, pelēks, sarkans
 (732) **Īpašn.** Polina HMELNICKA; Antonijas iela 10 - 8A, Rīga, LV-1010, Latvija (LV)
 (740) **Pārstāvis** Alīna BOGDANOVIČA, Patentu aģentūra "TRIA ROBIT"; Vīlandes iela 5 - 2, Rīga, LV-1010, Latvija (LV)
 (511) **30** konditorejas izstrādājumi; kūkas; smalkmaizītes; maizes izstrādājumi; cepumi; šokolāde un šokolādes izstrādājumi; gatavi deserti (konditorejas izstrādājumi); saldējums; saldēts jogurts; sorbets
43 apgāde ar uzturu un dzērieniem; kafējnīcu pakalpojumi; restorānu pakalpojumi; banketu pakalpojumi; banketu organizēšana; ēdienu un dzērienu sagatavošana līdzņemšanai; ēdināšanas pakalpojumi

(111) **Reģ. Nr.** M 81 821 (151) **Reģ. dat.** 20.06.2026
 (210) **Pieteik. Nr.** M-26-211 (220) **Pieteik. dat.** 21.02.2026

Trušmīļu skola

(550) **Vārdiska zīme**
 (732) **Īpašn.** LATVIJAS ŠĶIRNES TRUŠU AUDZĒTĀJU ASOCIĀCIJA, Biedrība; Salaspils iela 16B - 14, Rīga, LV-1057, Latvija (LV)
 (511) **41** apmācība un praktisko nodarbību rīkošana un vadīšana truškopībā

(111) **Reģ. Nr.** M 81 822 (151) **Reģ. dat.** 20.06.2026
 (210) **Pieteik. Nr.** M-26-227 (220) **Pieteik. dat.** 24.02.2026
 (531) **CFE ind.** 27.5.22; 29.1.15



(550) **Figurāla zīme**
<https://databases.lrpv.gov.lv/trademark/M-26-227>
 (591) **Krāsu salikums** pelēks, tumši pelēks, sarkans, tumši sarkans, balts
 (732) **Īpašn.** STRADEKS LIMITED; Office - C1 - 1F - SF1436, Ajman free Zone C1 building, Ajman, PO Box 16675, Apvienotie Arābu Emirāti (AE)
 (740) **Pārstāvis** Jevgeņija GAINUTDINOVA, METIDA, SIA; Lāčplēša iela 27 - 4, Rīga, LV-1011, Latvija (LV)
 (511) **5** farmaceutiskie preparāti; zāļu vielas
35 vairumtirdzniecības un mazumtirdzniecības pakalpojumi, arī tiešsaistē, attiecībā uz šādām precēm: farmaceutiskie preparāti un zāļu vielas

(111) **Reģ. Nr.** M 81 823 (151) **Reģ. dat.** 20.06.2026
 (210) **Pieteik. Nr.** M-26-221 (220) **Pieteik. dat.** 24.02.2026

ROCKETFUELS

(550) **Vārdiska zīme**
 (732) **Īpašn.** DIŽMEŽS, SIA; Dižmeži, Krustpils pag., Jēkabpils nov., LV-5204, Latvija (LV)
 (511) **4** kurināmie; malka; iekuri; briketes; kokskaidu granulas; kokogles; vielas apgaismošanas nolūkiem
35 kurināmo un vielu apgaismošanas nolūkiem vairumtirdzniecības un mazumtirdzniecības pakalpojumi, arī tiešsaistē

(111) **Reģ. Nr.** M 81 824 (151) **Reģ. dat.** 20.06.2026
 (210) **Pieteik. Nr.** M-26-186 (220) **Pieteik. dat.** 16.02.2026
 (531) **CFE ind.** 27.5.1; 27.5.9; 29.1.3



(550) **Figurāla zīme**
<https://databases.lrpv.gov.lv/trademark/M-26-186>
 (591) **Krāsu salikums** zaļš
 (732) **Īpašn.** RĪGAS TEHNISKĀ UNIVERSITĀTE; Ķīpsalas iela 6A, Rīga, LV-1048, Latvija (LV)
 (511) **9** zinātniskie, navigācijas, ģeodēziskie, fotogrāfiskie, kinematogrāfiskie, optiskie, svēršanas, mērīšanas, signalizācijas pārbaudes (kontroles), glābšanas un mācību aparāti, ierīces un instrumenti; datoru programmatūra; tukšas vides digitāliem ierakstiem un digitālo ierakstu glabāšanai; tukšas vides analogiem ierakstiem un analogo ierakstu glabāšanai
16 papīrs un kartons; iespiešanas produkcija; grāmatu iesiešanas materiāli; rakstāmlietas un biroja piederumi, izņemot mēbeles; mācību līdzekļi un uzskates līdzekļi
18 ādas imitācijas un dzīvnieku ādas; ceļasomas; somas; lietussargi; saulesargi
25 apģērbi; apavi; galvassegas
28 spēles; rotaļlietas un spēļlietas; vingrošanas un sporta preces
35 reklāma; darījumu vadīšana; uzņēmumu pārvaldība; biroja darbi
41 izglītība; apmācība; izklaides pakalpojumi; sporta pasākumu rīkošana; kultūras pasākumu rīkošana
42 zinātniskie un tehnoloģiskie pakalpojumi; zinātniskā un tehnoloģiskā izpēte; zinātniskā un tehnoloģiskā projektēšana; rūpnieciskā analīze un izpēte; rūpnieciskā dizaina pakalpojumi; datoraparātūras un datoru programmatūras projektēšana; datoraparātūras un datoru programmatūras izstrāde; datoraparātūras un datoru programmatūras pilnveidošana

(111) **Reģ. Nr.** M 81 825 (151) **Reģ. dat.** 20.06.2026
 (210) **Pieteik. Nr.** M-26-188 (220) **Pieteik. dat.** 16.02.2026
 (531) **CFE ind.** 27.5.1; 29.1.11; 29.1.3



(550) **Figurāla zīme**
<https://databases.lrpv.gov.lv/trademark/M-26-188>
 (591) **Krāsu salikums** zaļš
 (732) **Īpašn.** RĪGAS TEHNISKĀ UNIVERSITĀTE; Ķīpsalas iela 6A, Rīga, LV-1048, Latvija (LV)
 (511) **9** zinātniskie, navigācijas, ģeodēziskie, fotogrāfiskie, kinematogrāfiskie, optiskie, svēršanas, mērīšanas,

signalizācijas pārbaudes (kontroles), glābšanas un mācību aparāti, ierīces un instrumenti; datoru programmatūra; tukšas vides digitāliem ierakstiem un digitālo ierakstu glabāšanai; tukšas vides analogiem ierakstiem un analogo ierakstu glabāšanai

- 16 papīrs un kartons; iespiedprodukcija; grāmatu iesiešanas materiāli; rakstāmlietas un biroja piederumi, izņemot mēbeles; mācību līdzekļi un uzskates līdzekļi
- 18 ādas imitācijas un dzīvnieku ādas; ceļasomas; somas; lietussargi; saulesargi
- 25 apģērbi; apavi; galvassegas
- 28 spēles; rotaļlietas un spēļlietas; vingrošanas un sporta preces
- 35 reklāma; darījumu vadīšana; uzņēmumu pārvaldība; biroja darbi
- 41 izglītība; apmācība; izklaides pakalpojumi; sporta pasākumu rīkošana; kultūras pasākumu rīkošana
- 42 zinātniskie un tehnoloģiskie pakalpojumi; zinātniskā un tehnoloģiskā izpēte; zinātniskā un tehnoloģiskā projektēšana; rūpnieciskā analīze un izpēte; rūpnieciskā dizaina pakalpojumi; datoraparātūras un datoru programmatūras projektēšana; datoraparātūras un datoru programmatūras izstrāde; datoraparātūras un datoru programmatūras pilnveidošana



(111) **Reģ. Nr.** M 81 826 (151) **Reģ. dat.** 20.06.2026
 (210) **Pieteik. Nr.** M-26-185 (220) **Pieteik. dat.** 16.02.2026
 (531) **CFE ind.** 27.5.1; 27.5.24; 29.1.12



- (550) **Figurāla zīme**
<https://databases.lrpv.gov.lv/trademark/M-26-185>
- (591) **Krāsu salikums** zaļš, balts
- (732) **Īpašn.** RĪGAS TEHNISKĀ UNIVERSITĀTE; Ķīpsalas iela 6A, Rīga, LV-1048, Latvija (LV)
- (511) **9** zinātniskie, navigācijas, ģeodēziskie, fotogrāfiskie, kinematogrāfiskie, optiskie, svēršanas, mērīšanas, signalizācijas pārbaudes (kontroles), glābšanas un mācību aparāti, ierīces un instrumenti; datoru programmatūra; tukšas vides digitāliem ierakstiem un digitālo ierakstu glabāšanai; tukšas vides analogiem ierakstiem un analogo ierakstu glabāšanai
- 16 papīrs un kartons; iespiedprodukcija; grāmatu iesiešanas materiāli; rakstāmlietas un biroja piederumi, izņemot mēbeles; mācību līdzekļi un uzskates līdzekļi
 - 18 ādas imitācijas un dzīvnieku ādas; ceļasomas; somas; lietussargi; saulesargi
 - 25 apģērbi; apavi; galvassegas
 - 28 spēles; rotaļlietas un spēļlietas; vingrošanas un sporta preces
 - 35 reklāma; darījumu vadīšana; uzņēmumu pārvaldība; biroja darbi
 - 41 izglītība; apmācība; izklaides pakalpojumi; sporta pasākumu rīkošana; kultūras pasākumu rīkošana
 - 42 zinātniskie un tehnoloģiskie pakalpojumi; zinātniskā un tehnoloģiskā izpēte; zinātniskā un tehnoloģiskā projektēšana; rūpnieciskā analīze un izpēte; rūpnieciskā dizaina pakalpojumi; datoraparātūras un datoru programmatūras projektēšana; datoraparātūras un datoru programmatūras izstrāde; datoraparātūras un datoru programmatūras pilnveidošana

(111) **Reģ. Nr.** M 81 827 (151) **Reģ. dat.** 20.06.2026
 (210) **Pieteik. Nr.** M-26-187 (220) **Pieteik. dat.** 16.02.2026
 (531) **CFE ind.** 27.5.1; 27.5.9; 29.1.12

- (550) **Figurāla zīme**
<https://databases.lrpv.gov.lv/trademark/M-26-187>
- (591) **Krāsu salikums** zaļš, balts
- (732) **Īpašn.** RĪGAS TEHNISKĀ UNIVERSITĀTE; Ķīpsalas iela 6A, Rīga, LV-1048, Latvija (LV)
- (511) **9** zinātniskie, navigācijas, ģeodēziskie, fotogrāfiskie, kinematogrāfiskie, optiskie, svēršanas, mērīšanas, signalizācijas pārbaudes (kontroles), glābšanas un mācību aparāti, ierīces un instrumenti; datoru programmatūra; tukšas vides digitāliem ierakstiem un digitālo ierakstu glabāšanai; tukšas vides analogiem ierakstiem un analogo ierakstu glabāšanai
- 16 papīrs un kartons; iespiedprodukcija; grāmatu iesiešanas materiāli; rakstāmlietas un biroja piederumi, izņemot mēbeles; mācību līdzekļi un uzskates līdzekļi
 - 18 ādas imitācijas un dzīvnieku ādas; ceļasomas; somas; lietussargi; saulesargi
 - 25 apģērbi; apavi; galvassegas
 - 28 spēles; rotaļlietas un spēļlietas; vingrošanas un sporta preces
 - 35 reklāma; darījumu vadīšana; uzņēmumu pārvaldība; biroja darbi
 - 41 izglītība; apmācība; izklaides pakalpojumi; sporta pasākumu rīkošana; kultūras pasākumu rīkošana
 - 42 zinātniskie un tehnoloģiskie pakalpojumi; zinātniskā un tehnoloģiskā izpēte; zinātniskā un tehnoloģiskā projektēšana; rūpnieciskā analīze un izpēte; rūpnieciskā dizaina pakalpojumi; datoraparātūras un datoru programmatūras projektēšana; datoraparātūras un datoru programmatūras izstrāde; datoraparātūras un datoru programmatūras pilnveidošana

(111) **Reģ. Nr.** M 81 828 (151) **Reģ. dat.** 20.06.2026
 (210) **Pieteik. Nr.** M-26-228 (220) **Pieteik. dat.** 25.02.2026
 (531) **CFE ind.** 6.7.11; 27.5.1; 29.1.15



PEDEDZES LAIVAS

- (550) **Figurāla zīme**
<https://databases.lrpv.gov.lv/trademark/M-26-228>
- (591) **Krāsu salikums** tumši zils, gaiši zils, zils, balts, melns
- (732) **Īpašn.** Anna MAĻIŅINA; Klāni, Litenes pag., Gulbenes nov., LV-4405, Latvija (LV)
- (511) **39** laivu iznomāšana; laivu uzglabāšana; laivu transporta pakalpojumi; transporta pakalpojumi; upju transporta pakalpojumi; transportlīdzekļu iznomāšana; transportlīdzekļu rezervēšana; kanoe laivu un kajaku iznomāšana; nodrošināšana ar nomas transportlīdzekļiem; transportlīdzekļu nomas organizēšana; nomas transportlīdzekļu rezervēšana; laivošanas maršrutu izstrāde; laivošanas maršrutu apkalpošana

(111) **Reģ. Nr.** M 81 829 (151) **Reģ. dat.** 20.06.2026
 (210) **Pieteik. Nr.** M-26-232 (220) **Pieteik. dat.** 25.02.2026
 (531) **CFE ind.** 1.1.2; 26.4.22; 27.5.1; 27.5.24; 27.5.4; 29.1.12



- (550) **Figurāla zīme**
<https://databases.lrpv.gov.lv/trademark/M-26-232>
- (591) **Krāsu salikums** sarkans, balts
- (732) **Īpašn.** OLYBET LATVIA, SIA; Rēzeknes iela 5E, Rīga, LV-1073, Latvija (LV)
- (740) **Pārstāvis** Tatjana KREICBERGA, Patentu birojs "ALFA-PATENTS", SIA; Ēvalda Valtera iela 46 - 65, Rīga, LV-1021, Latvija (LV)
- (511) **35** reklāma
41 izklaides pakalpojumi; azartspēļu pakalpojumi; izklaides pakalpojumi virtuālajā vidē; kazino (azartspēļu) pakalpojumu nodrošināšana; loteriju organizēšana; spēļu pakalpojumu nodrošināšana tiešsaistē ar datortīklu starpniecību; spēļu automātu pakalpojumu nodrošināšana; informācijas sniegšana par izklaidi; izklaides pasākumu plānošana; izklaides pasākumu rīkošana un vadīšana; konkursu organizēšana izglītības un izklaides nolūkiem; konferenču rīkošana un vadīšana; semināru rīkošana un vadīšana; sporta sacensību organizēšana; elektronisko sporta sacensību organizēšana; sporta pasākumu rīkošana un vadīšana; e-sporta pakalpojumi; sporta komentēšanas pakalpojumi; spēļu bibliotēku pakalpojumi; koncertu rīkošana un vadīšana; diskotēku pakalpojumi; naktsklubu pakalpojumi izklaides nolūkiem; nelejupielādējamo elektronisku publikāciju nodrošināšana tiešsaistē; nelejupielādējamo digitālās mūzikas ierakstu nodrošināšana tiešsaistē; nelejupielādējamo videomateriālu nodrošināšana tiešsaistē; nelejupielādējamo attēlu nodrošināšana tiešsaistē

(111) **Reģ. Nr.** M 81 830 (151) **Reģ. dat.** 20.06.2026
 (210) **Pieteik. Nr.** M-26-231 (220) **Pieteik. dat.** 25.02.2026
 (531) **CFE ind.** 1.1.2; 27.5.1; 27.5.4; 29.1.12

- (550) **Figurāla zīme**
<https://databases.lrpv.gov.lv/trademark/M-26-231>
- (591) **Krāsu salikums** sarkans, balts
- (732) **Īpašn.** OLYBET LATVIA, SIA; Rēzeknes iela 5E, Rīga, LV-1073, Latvija (LV)
- (740) **Pārstāvis** Tatjana KREICBERGA, Patentu birojs "ALFA-PATENTS", SIA; Ēvalda Valtera iela 46 - 65, Rīga, LV-1021, Latvija (LV)
- (511) **35** reklāma
41 izklaides pakalpojumi; azartspēļu pakalpojumi; izklaides pakalpojumi virtuālajā vidē; kazino (azartspēļu) pakalpojumu nodrošināšana; loteriju organizēšana; spēļu pakalpojumu nodrošināšana tiešsaistē ar datortīklu starpniecību; spēļu automātu pakalpojumu nodrošināšana; informācijas sniegšana par izklaidi; izklaides pasākumu plānošana; izklaides pasākumu rīkošana un vadīšana; konkursu organizēšana izglītības un izklaides nolūkiem; konferenču rīkošana un vadīšana; semināru rīkošana un vadīšana; sporta sacensību organizēšana; elektronisko sporta sacensību organizēšana; sporta pasākumu rīkošana un vadīšana; e-sporta pakalpojumi; sporta komentēšanas pakalpojumi; spēļu bibliotēku pakalpojumi; koncertu rīkošana un vadīšana;

diskotēku pakalpojumi; naktsklubu pakalpojumi izklaides nolūkiem; nelejupielādējamo elektronisku publikāciju nodrošināšana tiešsaistē; nelejupielādējamo digitālās mūzikas ierakstu nodrošināšana tiešsaistē; nelejupielādējamo videomateriālu nodrošināšana tiešsaistē; nelejupielādējamo attēlu nodrošināšana tiešsaistē

(111) **Reģ. Nr.** M 81 831 (151) **Reģ. dat.** 20.06.2026
 (210) **Pieteik. Nr.** M-26-229 (220) **Pieteik. dat.** 25.02.2026

ESPRESSIMO

- (550) **Vārdiska zīme**
- (732) **Īpašn.** DECOTEH, SIA; Braslas iela 29 - 4, Rīga, LV-1084, Latvija (LV)
- (511) **35** preču demonstrēšana plašsaziņas līdzekļos mazumtirdzniecības nolūkiem; pārtikas produktu vairumtirdzniecības pakalpojumi

(111) **Reģ. Nr.** M 81 832 (151) **Reģ. dat.** 20.06.2026
 (210) **Pieteik. Nr.** M-26-230 (220) **Pieteik. dat.** 25.02.2026
 (531) **CFE ind.** 27.5.1; 29.1.12

- (550) **Figurāla zīme**
<https://databases.lrpv.gov.lv/trademark/M-26-230>
- (591) **Krāsu salikums** melns, sarkans
- (732) **Īpašn.** DECOTEH, SIA; Braslas iela 29 - 4, Rīga, LV-1084, Latvija (LV)
- (511) **35** preču demonstrēšana plašsaziņas līdzekļos mazumtirdzniecības nolūkiem; pārtikas produktu vairumtirdzniecības pakalpojumi

(111) **Reģ. Nr.** M 81 833 (151) **Reģ. dat.** 20.06.2026
 (210) **Pieteik. Nr.** M-26-236 (220) **Pieteik. dat.** 26.02.2026
 (531) **CFE ind.** 26.1.4

- (550) **Figurāla zīme**
<https://databases.lrpv.gov.lv/trademark/M-26-236>
- (732) **Īpašn.** OPTIBET, SIA; Satekles iela 2B, Rīga, LV-1050, Latvija (LV)
- (511) **41** izklaides pakalpojumi

(111) **Reģ. Nr.** M 81 834 (151) **Reģ. dat.** 20.06.2026
 (210) **Pieteik. Nr.** M-26-237 (220) **Pieteik. dat.** 26.02.2026
 (531) **CFE ind.** 27.5.3; 29.1.12

- (550) **Figurāla zīme**
<https://databases.lrpv.gov.lv/trademark/M-26-237>
- (591) **Krāsu salikums** dzeltens, sarkans
- (732) **Īpašn.** LAIMZ, SIA; Satekles iela 2B, Rīga, LV-1050, Latvija (LV)
- (511) **41** izklaides pakalpojumi

(111) **Reģ. Nr.** M 81 835 (151) **Reģ. dat.** 20.06.2026
 (210) **Pieteik. Nr.** M-26-238 (220) **Pieteik. dat.** 26.02.2026
 (531) **CFE ind.** 27.5.3; 29.1.12



(550) **Figurāla zīme**
<https://databases.lrpv.gov.lv/trademark/M-26-238>
 (591) **Krāsu salikums** dzeltens, sarkans
 (732) **Īpašn.** LAIMZ, SIA; Satekles iela 2B, Rīga, LV-1050, Latvija (LV)
 (511) **41** izklaides pakalpojumi

(111) **Reģ. Nr.** M 81 836 (151) **Reģ. dat.** 20.06.2026
 (210) **Pieteik. Nr.** M-26-256 (220) **Pieteik. dat.** 02.03.2026
 (531) **CFE ind.** 27.5.1; 27.5.24; 27.5.4; 27.5.9; 29.1.15



(550) **Figurāla zīme**
<https://databases.lrpv.gov.lv/trademark/M-26-256>
 (591) **Krāsu salikums** melns, tumši zils, oranžs, dzeltens, zeltains
 (732) **Īpašn.** JOKER.LV, SIA; Katrīnas iela 12, Rīga, LV-1045, Latvija (LV)
 (511) **41** izpriecu pakalpojumi; azartspēļu pakalpojumi

(111) **Reģ. Nr.** M 81 837 (151) **Reģ. dat.** 20.06.2026
 (210) **Pieteik. Nr.** M-26-248 (220) **Pieteik. dat.** 02.03.2026
 (531) **CFE ind.** 27.5.1; 27.5.24; 27.5.4; 27.5.9; 29.1.15



(550) **Figurāla zīme**
<https://databases.lrpv.gov.lv/trademark/M-26-248>
 (591) **Krāsu salikums** melns, tumši zils, oranžs, dzeltens, zeltains
 (732) **Īpašn.** JOKER.LV, SIA; Katrīnas iela 12, Rīga, LV-1045, Latvija (LV)
 (511) **41** izpriecu pakalpojumi; azartspēļu pakalpojumi

(111) **Reģ. Nr.** M 81 838 (151) **Reģ. dat.** 20.06.2026
 (210) **Pieteik. Nr.** M-26-249 (220) **Pieteik. dat.** 02.03.2026
 (531) **CFE ind.** 27.5.1; 27.5.4; 27.5.9; 29.1.14



(550) **Figurāla zīme**
<https://databases.lrpv.gov.lv/trademark/M-26-249>

(591) **Krāsu salikums** tumši zils, oranžs, dzeltens, zeltains
 (732) **Īpašn.** JOKER.LV, SIA; Katrīnas iela 12, Rīga, LV-1045, Latvija (LV)
 (511) **41** izpriecu pakalpojumi; azartspēļu pakalpojumi

(111) **Reģ. Nr.** M 81 839 (151) **Reģ. dat.** 20.06.2026
 (210) **Pieteik. Nr.** M-26-254 (220) **Pieteik. dat.** 02.03.2026
 (531) **CFE ind.** 27.5.1; 27.5.4; 27.5.9; 29.1.14



(550) **Figurāla zīme**
<https://databases.lrpv.gov.lv/trademark/M-26-254>
 (591) **Krāsu salikums** tumši zils, oranžs, dzeltens, zeltains
 (732) **Īpašn.** JOKER.LV, SIA; Katrīnas iela 12, Rīga, LV-1045, Latvija (LV)
 (511) **41** izpriecu pakalpojumi; azartspēļu pakalpojumi

(111) **Reģ. Nr.** M 81 840 (151) **Reģ. dat.** 20.06.2026
 (210) **Pieteik. Nr.** M-26-251 (220) **Pieteik. dat.** 02.03.2026
 (531) **CFE ind.** 27.5.1; 29.1.12



(550) **Figurāla zīme**
<https://databases.lrpv.gov.lv/trademark/M-26-251>
 (591) **Krāsu salikums** gaiši zils, gaiši zaļš
 (732) **Īpašn.** IMK 365, SIA; Blaumaņa iela 5A - 3, Rīga, LV-1011, Latvija (LV)
 (511) **35** preču un pakalpojumu licencēšanas komerciālā pārvaldība
45 datoru programmatūras licencēšana (juridiskie pakalpojumi)

(111) **Reģ. Nr.** M 81 841 (151) **Reģ. dat.** 20.06.2026
 (210) **Pieteik. Nr.** M-26-250 (220) **Pieteik. dat.** 02.03.2026
 (531) **CFE ind.** 27.5.1; 27.5.24; 27.5.4; 27.5.9; 29.1.15



(550) **Figurāla zīme**
<https://databases.lrpv.gov.lv/trademark/M-26-250>
 (591) **Krāsu salikums** melns, tumši zils, oranžs, dzeltens, zeltains
 (732) **Īpašn.** JOKER.LV, SIA; Katrīnas iela 12, Rīga, LV-1045, Latvija (LV)
 (511) **41** izpriecu pakalpojumi; azartspēļu pakalpojumi

(111) **Reģ. Nr.** M 81 842 (151) **Reģ. dat.** 20.06.2026
 (210) **Pieteik. Nr.** M-26-252 (220) **Pieteik. dat.** 02.03.2026
 (531) **CFE ind.** 27.5.1; 27.5.4; 27.5.9; 29.1.14



- (550) **Figurāla zīme**
<https://databases.lrv.gov.lv/trademark/M-26-252>
 (591) **Krāsu salikums** tumši zils, oranžs, dzeltens, zeltains
 (732) **Īpašn.** JOKER.LV, SIA; Katrīnas iela 12, Rīga, LV-1045, Latvija (LV)
 (511) **41** izpriecu pakalpojumi; azartspēļu pakalpojumi

- (111) **Reģ. Nr.** M 81 843 (151) **Reģ. dat.** 20.06.2026
 (210) **Pieteik. Nr.** M-26-255 (220) **Pieteik. dat.** 02.03.2026
 (531) **CFE ind.** 27.5.1; 27.5.24; 27.5.4; 27.5.9; 29.1.15



- (550) **Figurāla zīme**
<https://databases.lrv.gov.lv/trademark/M-26-255>
 (591) **Krāsu salikums** melns, tumši zils, oranžs, dzeltens, zeltains
 (732) **Īpašn.** JOKER.LV, SIA; Katrīnas iela 12, Rīga, LV-1045, Latvija (LV)
 (511) **41** izpriecu pakalpojumi; azartspēļu pakalpojumi

- (111) **Reģ. Nr.** M 81 844 (151) **Reģ. dat.** 20.06.2026
 (210) **Pieteik. Nr.** M-26-247 (220) **Pieteik. dat.** 02.03.2026
 (531) **CFE ind.** 27.5.1; 27.5.4; 27.5.9; 29.1.14



- (550) **Figurāla zīme**
<https://databases.lrv.gov.lv/trademark/M-26-247>
 (591) **Krāsu salikums** tumši zils, oranžs, dzeltens, zeltains
 (732) **Īpašn.** JOKER.LV, SIA; Katrīnas iela 12, Rīga, LV-1045, Latvija (LV)
 (511) **41** izpriecu pakalpojumi; azartspēļu pakalpojumi

- (111) **Reģ. Nr.** M 81 845 (151) **Reģ. dat.** 20.06.2026
 (210) **Pieteik. Nr.** M-26-284 (220) **Pieteik. dat.** 05.03.2026

GAMI

- (550) **Vārdiska zīme**
 (732) **Īpašn.** GAMI LAB, SIA; Aleksandra Čaka iela 86 - 7, Rīga, LV-1011, Latvija (LV)
 (740) **Pārstāvis** Ieva JUDINSKA-BANDENIECE, TEGOS zvērinātu advokātu birojs, SIA; Elizabetes iela 63 - 11, Rīga, LV-1050, Latvija (LV)
 (511) **5** uztura bagātinātāji

- (111) **Reģ. Nr.** M 81 846 (151) **Reģ. dat.** 20.06.2026
 (210) **Pieteik. Nr.** M-26-285 (220) **Pieteik. dat.** 05.03.2026
 (531) **CFE ind.** 27.5.25



- (550) **Figurāla zīme**
<https://databases.lrv.gov.lv/trademark/M-26-285>
 (732) **Īpašn.** GAMI LAB, SIA; Aleksandra Čaka iela 86 - 7, Rīga, LV-1011, Latvija (LV)
 (740) **Pārstāvis** Ieva JUDINSKA-BANDENIECE, TEGOS zvērinātu advokātu birojs, SIA; Elizabetes iela 63 - 11, Rīga, LV-1050, Latvija (LV)
 (511) **5** uztura bagātinātāji

- (111) **Reģ. Nr.** M 81 847 (151) **Reģ. dat.** 20.06.2026
 (210) **Pieteik. Nr.** M-26-292 (220) **Pieteik. dat.** 06.03.2026

Mobilly Onebill

- (550) **Vārdiska zīme**
 (732) **Īpašn.** MOBILLY, SIA; Dzirnau iela 91 k-3 - 20, Rīga, LV-1011, Latvija (LV)
 (740) **Pārstāvis** Anete FREIMANE; Dzirnau iela 91 k-3 - 20, Rīga, LV-1011, Latvija (LV)
 (511) **36** elektroniskā naudas līdzekļu pārskaitīšana; elektroniskā maka maksājumu pakalpojumi
42 datorprogrammēšana

- (111) **Reģ. Nr.** M 81 848 (151) **Reģ. dat.** 20.06.2026
 (210) **Pieteik. Nr.** M-26-289 (220) **Pieteik. dat.** 06.03.2026
 (531) **CFE ind.** 26.11.22; 26.1.18; 26.1.3; 26.4.18; 26.4.4



- (550) **Figurāla zīme**
<https://databases.lrv.gov.lv/trademark/M-26-289>
 (732) **Īpašn.** MOBILLY, SIA; Dzirnau iela 91 k-3 - 20, Rīga, LV-1011, Latvija (LV)
 (740) **Pārstāvis** Anete FREIMANE; Dzirnau iela 91 k-3 - 20, Rīga, LV-1011, Latvija (LV)
 (511) **36** elektroniskā naudas līdzekļu pārskaitīšana; elektroniskā maka maksājumu pakalpojumi
42 datorprogrammēšana

- (111) **Reģ. Nr.** M 81 849 (151) **Reģ. dat.** 20.06.2026
 (210) **Pieteik. Nr.** M-26-288 (220) **Pieteik. dat.** 06.03.2026
 (531) **CFE ind.** 26.11.22; 26.1.18; 26.1.3; 26.4.18; 26.4.4; 29.1.12



- (550) **Figurāla zīme**
<https://databases.lrv.gov.lv/trademark/M-26-288>
 (591) **Krāsu salikums** violets, balts
 (732) **Īpašn.** MOBILLY, SIA; Dzirnau iela 91 k-3 - 20, Rīga, LV-1011, Latvija (LV)
 (740) **Pārstāvis** Anete FREIMANE; Dzirnau iela 91 k-3 - 20, Rīga, LV-1011, Latvija (LV)
 (511) **36** elektroniskā naudas līdzekļu pārskaitīšana; elektroniskā maka maksājumu pakalpojumi
42 datorprogrammēšana

(111) **Reģ. Nr.** M 81 850 (151) **Reģ. dat.** 20.06.2026
 (210) **Pieteik. Nr.** M-26-291 (220) **Pieteik. dat.** 06.03.2026

Mobilly Labumi

(550) **Vārdiska zīme**
 (732) **Īpašn.** MOBILLY, SIA; Dzirnau iela 91 k-3 - 20, Rīga, LV-1011, Latvija (LV)
 (740) **Pārstāvis** Anete FREIMANE; Dzirnau iela 91 k-3 - 20, Rīga, LV-1011, Latvija (LV)
 (511) **36** elektroniskā naudas līdzekļu pārskaitīšana; elektroniskā maka maksājumu pakalpojumi
42 datorprogrammēšana

(111) **Reģ. Nr.** M 81 851 (151) **Reģ. dat.** 20.06.2026
 (210) **Pieteik. Nr.** M-26-293 (220) **Pieteik. dat.** 06.03.2026

Mobilly Pusdienas

(550) **Vārdiska zīme**
 (732) **Īpašn.** MOBILLY, SIA; Dzirnau iela 91 k-3 - 20, Rīga, LV-1011, Latvija (LV)
 (740) **Pārstāvis** Anete FREIMANE; Dzirnau iela 91 k-3 - 20, Rīga, LV-1011, Latvija (LV)
 (511) **36** elektroniskā naudas līdzekļu pārskaitīšana; elektroniskā maka maksājumu pakalpojumi
42 datorprogrammēšana

(111) **Reģ. Nr.** M 81 852 (151) **Reģ. dat.** 20.06.2026
 (210) **Pieteik. Nr.** M-26-290 (220) **Pieteik. dat.** 06.03.2026
 (531) **CFE ind.** 26.11.22; 26.1.18; 26.1.3; 26.4.18; 26.4.4; 29.1.12



(550) **Figurāla zīme**
<https://databases.lrpv.gov.lv/trademark/M-26-290>
 (591) **Krāsu salikums** dzeltens, balts
 (732) **Īpašn.** MOBILLY, SIA; Dzirnau iela 91 k-3 - 20, Rīga, LV-1011, Latvija (LV)
 (740) **Pārstāvis** Anete FREIMANE; Dzirnau iela 91 k-3 - 20, Rīga, LV-1011, Latvija (LV)
 (511) **36** elektroniskā naudas līdzekļu pārskaitīšana; elektroniskā maka maksājumu pakalpojumi
42 datorprogrammēšana

(111) **Reģ. Nr.** M 81 853 (151) **Reģ. dat.** 20.06.2026
 (210) **Pieteik. Nr.** M-26-301 (220) **Pieteik. dat.** 08.03.2026

SEALION

(550) **Vārdiska zīme**
 (732) **Īpašn.** BYD COMPANY LIMITED; No.1, Yan'an Road, Kuichong Street, Dapeng New District, Shenzhen, Ķīna (CN)
 (740) **Pārstāvis** Aļona SIVCOVA, Patentu aģentūra "TRIA ROBIT"; Vīlandes iela 5 - 2, Rīga, LV-1010, Latvija (LV)
 (511) **12** automobiļi; tūristu autobusi; kravas automobiļi; autobusi; autokrāvēji; automobiļu virsbūves; automobiļu šasijas; elektrodzinēji sauszemes transportlīdzekļiem; automobiļu bremžu kluči; bezpilota automobiļi

(111) **Reģ. Nr.** M 81 854 (151) **Reģ. dat.** 20.06.2026
 (210) **Pieteik. Nr.** M-25-1013 (220) **Pieteik. dat.** 18.09.2025

E500 club classic

(550) **Vārdiska zīme**
 (732) **Īpašn.** SNOWBALL AUTO, SIA; Avotu iela 23 - 3, Rīga, LV-1011, Latvija (LV)
 (740) **Pārstāvis** Karīna STEPANOVA; Lubānas iela 117 - 39, Rīga, LV-1082, Latvija (LV)
 (511) **12** vieglie automobiļi
42 stila izstrāde (rūpnieciskais dizains)

(111) **Reģ. Nr.** M 81 855 (151) **Reģ. dat.** 20.06.2026
 (210) **Pieteik. Nr.** M-25-1012 (220) **Pieteik. dat.** 18.09.2025

Club classic

(550) **Vārdiska zīme**
 (732) **Īpašn.** SNOWBALL AUTO, SIA; Avotu iela 23 - 3, Rīga, LV-1011, Latvija (LV)
 (740) **Pārstāvis** Karīna STEPANOVA; Lubānas iela 117 - 39, Rīga, LV-1082, Latvija (LV)
 (511) **12** vieglie automobiļi
42 stila izstrāde (rūpnieciskais dizains)

(111) **Reģ. Nr.** M 81 856 (151) **Reģ. dat.** 20.06.2026
 (210) **Pieteik. Nr.** M-26-209 (220) **Pieteik. dat.** 23.02.2026

HABO

(550) **Vārdiska zīme**
 (732) **Īpašn.** B.O.G., SIA; Dzirnau iela 13 - 6, Rīga, LV-1010, Latvija (LV)
 (511) **36** starpniecības pakalpojumi nekustamā īpašuma jomā; nekustamā īpašuma pirkšanas, pārdošanas un izīrēšanas pakalpojumi; nekustamā īpašuma finansiālā novērtēšana; konsultāciju sniegšana nekustamā īpašuma darījumu jomā

(111) **Reģ. Nr.** M 81 857 (151) **Reģ. dat.** 20.06.2026
 (210) **Pieteik. Nr.** M-26-296 (220) **Pieteik. dat.** 06.03.2026

LSM Doma laukums

(550) **Vārdiska zīme**
 (732) **Īpašn.** LATVIJAS SABIEDRISKAIS MEDIJS, Valsts SIA; Doma laukums 8, Rīga, LV-1050, Latvija (LV)
 (511) **38** telesakaru pakalpojumi; radio un televīzijas apraide; videopārraide pēc pieprasījuma; ziņu pārraide ar interneta starpniecību; datu un attēlu pārraide ar datoru starpniecību
41 radio un televīzijas programmu veidošana

(111) **Reģ. Nr.** M 81 858 (151) **Reģ. dat.** 20.06.2026
 (210) **Pieteik. Nr.** M-26-294 (220) **Pieteik. dat.** 06.03.2026

LSM Домская площадь

(550) **Vārdiska zīme**
 (732) **Īpašn.** LATVIJAS SABIEDRISKAIS MEDIJS, Valsts SIA; Doma laukums 8, Rīga, LV-1050, Latvija (LV)
 (511) **38** telesakaru pakalpojumi; radio un televīzijas apraide; videopārraide pēc pieprasījuma; ziņu pārraide ar interneta starpniecību; datu un attēlu pārraide ar datoru starpniecību
41 radio un televīzijas programmu veidošana

(111) **Reģ. Nr.** M 81 859 (151) **Reģ. dat.** 20.06.2026
 (210) **Pieteik. Nr.** M-26-295 (220) **Pieteik. dat.** 06.03.2026

LSM Zaķusala

(550) **Vārdiska zīme**
 (732) **Īpašn.** LATVIJAS SABIEDRISKAIS MEDIJS, Valsts SIA; Doma laukums 8, Rīga, LV-1050, Latvija (LV)
 (511) **38** telesakaru pakalpojumi; radio un televīzijas apraide; videopārraide pēc pieprasījuma; ziņu pārraide ar interneta starpniecību; datu un attēlu pārraide ar datoru starpniecību
41 radio un televīzijas programmu veidošana

(111) **Reģ. Nr.** M 81 860 (151) **Reģ. dat.** 20.06.2026
 (210) **Pieteik. Nr.** M-26-299 (220) **Pieteik. dat.** 08.03.2026

DZINTARA DZIESMAS

(550) **Vārdiska zīme**
 (732) **Īpašn.** Dzintars DRUSKA; Lāčplēša iela 4 - 9, Sigulda, Siguldas nov., LV-2150, Latvija (LV)
 (511) **41** dziesmu rakstīšana; mūzikas producēšana; izklaides pakalpojumi; mākslinieciskās izklaides pakalpojumi; radio izklaides pakalpojumi; televīzijas izklaides pakalpojumi; izklaides pakalpojumi virtuālajā vidē; izklaides pasākumu rīkošana un vadīšana; konkursu organizēšana izglītības un izklaides nolūkiem

(111) **Reģ. Nr.** M 81 861 (151) **Reģ. dat.** 20.06.2026
 (210) **Pieteik. Nr.** M-26-308 (220) **Pieteik. dat.** 09.03.2026
 (531) **CFE ind.** 7.3.20; 27.5.15; 27.5.21; 29.1.13



(550) **Figurāla zīme**
<https://databases.lrpv.gov.lv/trademark/M-26-308>
 (591) **Krāsu salikums** zaļš, balts, melns
 (732) **Īpašn.** HOF, SIA; Sproģu iela 1, Gauja, Carnikavas pag., Ādažu nov., LV-2163, Latvija (LV)
 (511) **35** aizkaru un žalūziju mazumtirdzniecība; mājas tekstiliju un interjera aksesuāru mazumtirdzniecība

(111) **Reģ. Nr.** M 81 862 (151) **Reģ. dat.** 20.06.2026
 (210) **Pieteik. Nr.** M-26-312 (220) **Pieteik. dat.** 09.03.2026
 (531) **CFE ind.** 26.11.1; 26.11.5; 26.11.7; 26.4.1; 26.4.18; 27.1.2; 27.5.1; 29.1.13

**RĪGA
DUTY
FREE**



(550) **Figurāla zīme**
<https://databases.lrpv.gov.lv/trademark/M-26-312>
 (591) **Krāsu salikums** melns, sarkans, balts
 (732) **Īpašn.** RIGA AIRPORT COMMERCIAL DEVELOPMENT, AS; "Lidosta "Rīga" 10/1", Lidosta "Rīga", Mārupes pag., Mārupes nov., LV-1053, Latvija (LV)

(740) **Pārstāvis** Līga FJODOROVA, ZAB COBALT; Marijas iela 13 k-2, Rīga, LV-1050, Latvija (LV)

(511) **35** reklāma; reklāma tiešsaistē ar datortīklu starpniecību; reklāmas materiālu veidošana; uzņēmējdarbības vadība un pārvaldība; biroja darbi; tiešsaistes pasūtījumu pakalpojumi; preču demonstrēšanas pakalpojumi; pirkumu pasūtījumu administratīvā apstrāde; patērētāju lojalitātes programmu pārvaldība; komerciālās informācijas un padomu sniegšana patērētājiem par preču un pakalpojumu izvēli; mazumtirdzniecības pakalpojumi, arī ar interneta starpniecību, attiecībā uz šādām precēm: pārtikas produkti, tēja, kafija, alkoholiskie dzērieni, bezalkoholiskie dzērieni, kosmētikas un skaistumkopšanas līdzekļi, higiēnas preces, parfimērijas izstrādājumi, somas, to skaitā rokassomas, ceļojumu somas un mugursomas, koferi, maki, portfeļi, lietussargi, jostas, ādas izstrādājumi, juvelierizstrādājumi, bižutērija, auskari, saulesbrilles, ceļojumu aksesuāri, rokas pulksteņi, galvassegas, apģērba aksesuāri, zeķes, kaklauti, šalles, cimdi, kaklasaites, matu rotājumi, rokassprādzes, piespraudes, gredzeni, suvenīri, bērnu rotaļlietas, kancelejas preces, elektropreces, datoru un telefonu piederumi, to skaitā kabeli, pārveidotāji, uzlādes ierīces, austiņas; komerciālo darījumu kārošana trešo personu labā, kas tiek veikta ar tiešsaistes veikalu starpniecību

(111) **Reģ. Nr.** M 81 863 (151) **Reģ. dat.** 20.06.2026
 (210) **Pieteik. Nr.** M-26-314 (220) **Pieteik. dat.** 10.03.2026

SEAL

(550) **Vārdiska zīme**
 (732) **Īpašn.** BYD COMPANY LIMITED; No.1, Yan'an Road, Kuichong Street, Dapeng New District, Shenzhen, Ķīna (CN)
 (740) **Pārstāvis** Aļona SIVCOVA, Patentu aģentūra "TRIA ROBIT"; Vīlandes iela 5 - 2, Rīga, LV-1010, Latvija (LV)
 (511) **12** automobiļi; tūristu autobusi; kravas automobiļi; autobusi; autokrāvēji; automobiļu virsbūves; automobiļu šasijas; elektrodzinēji sauszemes transportlīdzekļiem; automobiļu bremžu kluči; bezpilota automobiļi

(111) **Reģ. Nr.** M 81 864 (151) **Reģ. dat.** 20.06.2026
 (210) **Pieteik. Nr.** M-26-320 (220) **Pieteik. dat.** 11.03.2026

VISTprātība

(550) **Vārdiska zīme**
 (732) **Īpašn.** ĶEKAVA FOODS, AS; Ziemeļu iela 55, Ķekava, Ķekavas nov., LV-2123, Latvija (LV)
 (740) **Pārstāvis** Inese PĒTERSONE, AĢENTŪRA INTELS LATVIJA; Plostnieku iela 42, Rīga, LV-1063, Latvija (LV)
 (511) **29** gaļa; mājputnu gaļa; izstrādājumi no mājputnu gaļas; olas

(111) **Reģ. Nr.** M 81 865 (151) **Reģ. dat.** 20.06.2026
 (210) **Pieteik. Nr.** M-26-321 (220) **Pieteik. dat.** 11.03.2026

VISTvairāk

(550) **Vārdiska zīme**
 (732) **Īpašn.** ĶEKAVA FOODS, AS; Ziemeļu iela 55, Ķekava, Ķekavas nov., LV-2123, Latvija (LV)
 (740) **Pārstāvis** Inese PĒTERSONE, AĢENTŪRA INTELS LATVIJA; Plostnieku iela 42, Rīga, LV-1063, Latvija (LV)
 (511) **29** gaļa; mājputnu gaļa; izstrādājumi no mājputnu gaļas; olas

(111) **Reģ. Nr.** M 81 866 (151) **Reģ. dat.** 20.06.2026
 (210) **Pieteik. Nr.** M-26-317 (220) **Pieteik. dat.** 11.03.2026

VISTveselīgāk

(550) **Vārdiska zīme**
 (732) **Īpašn.** ĶEKAVA FOODS, AS; Ziemeļu iela 55, Ķekava, Ķekavas nov., LV-2123, Latvija (LV)
 (740) **Pārstāvis** Inese PĒTERSONE, AĢENTŪRA INTELS LATVIJA; Plostnieku iela 42, Rīga, LV-1063, Latvija (LV)
 (511) **29** gaļa; mājputnu gaļa; izstrādājumi no mājputnu gaļas; olas

(111) **Reģ. Nr.** M 81 867 (151) **Reģ. dat.** 20.06.2026
 (210) **Pieteik. Nr.** M-26-324 (220) **Pieteik. dat.** 11.03.2026
 (531) **CFE ind.** 26.4.1; 26.4.18; 27.5.1; 27.5.24; 29.1.12



(550) **Figurāla zīme**
<https://databases.lrpv.gov.lv/trademark/M-26-324>
 (591) **Krāsu salikums** pelēks, balts
 (732) **Īpašn.** TAVAM MIEGAM, SIA; Tērbatas iela 90 - 12, Rīga, LV-1001, Latvija (LV)
 (511) **4** sveces; aromatizētas sveces
10 gultas medicīniskiem nolūkiem; medicīniskie spilveni; spilveni izgulējumu profilaksei; impregnēti matraču aizsargpārvalki slimnieku gultām
20 gultas; gultas piederumi, izņemot gultas veļu; matračī; spilveni; garenī spilveni
24 gultas segas; dūnu segas; matraču pārvalki; gultas veļa; spilvendrānas; zīda audumi; spilvenu pārvalki; virspalāgi zīdaiņiem un maziem bērniem; gultas pārklāji
25 rītasvārki; apģērbi; pidžamas; peldmēteļi

(111) **Reģ. Nr.** M 81 868 (151) **Reģ. dat.** 20.06.2026
 (210) **Pieteik. Nr.** M-26-318 (220) **Pieteik. dat.** 11.03.2026

VISTlabāk

(550) **Vārdiska zīme**
 (732) **Īpašn.** ĶEKAVA FOODS, AS; Ziemeļu iela 55, Ķekava, Ķekavas nov., LV-2123, Latvija (LV)
 (740) **Pārstāvis** Inese PĒTERSONE, AĢENTŪRA INTELS LATVIJA; Plostnieku iela 42, Rīga, LV-1063, Latvija (LV)
 (511) **29** gaļa; mājputnu gaļa; izstrādājumi no mājputnu gaļas; olas

(111) **Reģ. Nr.** M 81 869 (151) **Reģ. dat.** 20.06.2026
 (210) **Pieteik. Nr.** M-26-322 (220) **Pieteik. dat.** 11.03.2026

VISTstiprāk

(550) **Vārdiska zīme**
 (732) **Īpašn.** ĶEKAVA FOODS, AS; Ziemeļu iela 55, Ķekava, Ķekavas nov., LV-2123, Latvija (LV)
 (740) **Pārstāvis** Inese PĒTERSONE, AĢENTŪRA INTELS LATVIJA; Plostnieku iela 42, Rīga, LV-1063, Latvija (LV)

(511) **29** gaļa; mājputnu gaļa; izstrādājumi no mājputnu gaļas; olas

(111) **Reģ. Nr.** M 81 870 (151) **Reģ. dat.** 20.06.2026
 (210) **Pieteik. Nr.** M-26-319 (220) **Pieteik. dat.** 11.03.2026

VISTvieglāk

(550) **Vārdiska zīme**
 (732) **Īpašn.** ĶEKAVA FOODS, AS; Ziemeļu iela 55, Ķekava, Ķekavas nov., LV-2123, Latvija (LV)
 (740) **Pārstāvis** Inese PĒTERSONE, AĢENTŪRA INTELS LATVIJA; Plostnieku iela 42, Rīga, LV-1063, Latvija (LV)
 (511) **29** gaļa; mājputnu gaļa; izstrādājumi no mājputnu gaļas; olas

(111) **Reģ. Nr.** M 81 871 (151) **Reģ. dat.** 20.06.2026
 (210) **Pieteik. Nr.** M-26-316 (220) **Pieteik. dat.** 11.03.2026

VISTgardāk

(550) **Vārdiska zīme**
 (732) **Īpašn.** ĶEKAVA FOODS, AS; Ziemeļu iela 55, Ķekava, Ķekavas nov., LV-2123, Latvija (LV)
 (740) **Pārstāvis** Inese PĒTERSONE, AĢENTŪRA INTELS LATVIJA; Plostnieku iela 42, Rīga, LV-1063, Latvija (LV)
 (511) **29** gaļa; mājputnu gaļa; izstrādājumi no mājputnu gaļas; olas

(111) **Reģ. Nr.** M 81 872 (151) **Reģ. dat.** 20.06.2026
 (210) **Pieteik. Nr.** M-26-333 (220) **Pieteik. dat.** 18.03.2026
 (531) **CFE ind.** 27.5.1; 29.1.1

FENIKSS.LV

(550) **Figurāla zīme**
<https://databases.lrpv.gov.lv/trademark/M-26-333>
 (591) **Krāsu salikums** sarkans
 (732) **Īpašn.** ALFOR, SIA; Pļieņciema iela 12, Mārupe, Mārupes nov., LV-2167, Latvija (LV)
 (511) **41** azartspēļu pakalpojumi; interaktīvo azartspēļu pakalpojumi; spēļu pakalpojumu nodrošināšana tiešsaistē; izklaides pakalpojumi

(111) **Reģ. Nr.** M 81 873 (151) **Reģ. dat.** 20.06.2026
 (210) **Pieteik. Nr.** M-26-352 (220) **Pieteik. dat.** 21.03.2026

Balance Trend

(550) **Vārdiska zīme**
 (732) **Īpašn.** NOBEL, SIA; Miglu iela 9, Salaspils, Salaspils nov., LV-2121, Latvija (LV)
 (511) **41** izglītība; apmācība; sporta pasākumu rīkošana; kultūras pasākumu rīkošana

(111) **Reģ. Nr.** M 81 874 (151) **Reģ. dat.** 20.06.2026
 (210) **Pieteik. Nr.** M-26-366 (220) **Pieteik. dat.** 26.03.2026

ARECINA

(550) **Vārdiska zīme**
 (732) **Īpašn.** Juris GULBIS; Vīlandes iela 16 - 45, Rīga, LV-1010, Latvija (LV)
 (511) **9** lejupielādējamās elektroniskās publikācijas

- 16 žurnāli (periodiskie izdevumi); papīrs; kartons; iespiedprodukcija; grāmatu iesiešanas materiāli; fotogrāfijas; rakstāmlietas; biroja piederumi, izņemot mēbeles; līmvielas kancelejas nolūkiem; līmvielas mājsaimniecības nolūkiem; materiāli rasēšanai; materiāli māksliniekiem; otas; mācību līdzekļi; uzskates līdzekļi; plastmasas loksnes; maiši iesaiņošanai; maišiņi iesaiņošanai; iespiedburti; klišejas
- 35 reklāma; darījumu vadīšana; uzņēmējdarbības organizēšana; uzņēmumu pārvaldība; biroja darbi
- 38 telesakaru pakalpojumi
- 41 elektronisko grāmatu un žurnālu publicēšana tiešsaistē; izglītība; apmācība; izklaides pakalpojumi; sporta pasākumu rīkošana; kultūras pasākumu rīkošana

(111) **Reģ. Nr.** M 81 875 (151) **Reģ. dat.** 20.06.2026
 (210) **Pieteik. Nr.** M-26-100 (220) **Pieteik. dat.** 22.04.2026
 (531) **CFE ind.** 2.1.15; 2.1.16; 2.1.23; 2.1.25; 27.5.15; 29.1.12



- (550) **Figurāla zīme**
<https://databases.lrpv.gov.lv/trademark/M-26-100>
- (591) **Krāsu salikums** melns, oranžs
- (732) **Īpašn.** GRĪDAS GURU, SIA; Daktermuižas iela 15, Upeslejas, Stopiņu pag., Ropažu nov., LV-2118, Latvija (LV)
- (511) **2** koka grīdas pārklājumi
3 grīdas un mēbeļu pulēšanas līdzekļi; grīdas vaska noņemšanas līdzekļi; pretslīdes grīdas vasks; grīdas vasks; parketa vasks
7 elektriskas parketa vaskošanas ierīces
19 parketa grīdas dēļi; parkets; koka paneli; koka grīdas dēļi
21 rīki sausai un mitrai grīdas uzkopšanai (mopi)
27 grīdas paklāji no gumijas; grīdas segumi gatavām grīdām; linoleja grīdas segumi; vinila grīdas segumi gatavām grīdām; linoleja flīzes (grīdas segumi)
37 lakošanas darbi
40 materiālu montāžas darbi pēc individuāla pasūtījuma; smilšstrūklošanas pakalpojumi

(111) **Reģ. Nr.** M 81 876 (151) **Reģ. dat.** 20.06.2026
 (210) **Pieteik. Nr.** M-26-517 (220) **Pieteik. dat.** 28.04.2026

GUSSETLY

- (550) **Vārdiska zīme**
- (732) **Īpašn.** Elīna BIRKĀNE; Līkumi, Ozolnieki, Slampes pag., Tukuma nov., LV-3133, Latvija (LV)
- (511) **25** apakšveļa

(111) **Reģ. Nr.** M 81 877 (151) **Reģ. dat.** 20.06.2026
 (210) **Pieteik. Nr.** M-26-210 (220) **Pieteik. dat.** 03.06.2022

PRADA

- (550) **Vārdiska zīme**
- (600) Eiropas Savienības preču zīmes 1678585 konversija
- (732) **Īpašn.** PRADA S.A.; Rue Aldringen 23, Luxembourg, L-1118, Luksemburga (LU)
- (740) **Pārstāvis** Jevgeņija GAINUTDINOVA, METIDA LAW FIRM, SIA; Miera iela 12 - 1, Rīga, LV-1001, Latvija (LV)
- (511) **29** gaļa; zivis; nedzīvi mājputni; medījumi; gaļas ekstrakti kulinārijas nolūkiem; konservēti augļi; saldēti augļi;

žāvēti augļi; termiski apstrādāti augļi; konservēti dārzeņi; saldēti dārzeņi; žāvēti dārzeņi; termiski apstrādāti dārzeņi; želejas; ievārījumi; kompoti; olas; piens; piena produkti; pārtikas eļļas; pārtikas tauki; anšovi, nedzīvi; ajvars (konservēti pipari); olu baltumi; albumīns kulinārijas nolūkiem; algināti kulinārijas nolūkiem; sāļta gaļa; alveja, kas sagatavota cilvēka uzturam; apstrādāti zemesrieksti; nedzīvi langusti; nedzīvas siļķes; piena dzērieni, kas pamatā sastāv no piena; buljoni; zupas; augļu mizas; sviests; zemesriekstu sviests; kakao sviests; kokosriekstu sviests; medījumu gaļa; konservēta gaļa; cūkgaļa; kaviārs; pipargurķiši; pārtikas produkti, kas pamatā sastāv no zivīm; konservēti siļķi; dzērveņu mērce (kompots); buljona koncentrāts; nedzīvi vēžveidīgie; dzēmi; konservēti ķiploki; gaļas konservi; konservētas zivis; skābēti kāposti; sviesta krēms; zīdītāriņu kūniņas cilvēka uzturam; kroketes; vēžveidīgie, nedzīvi; apstrādātas dateles; nedzīvas gliemenes; bezalkoholiskais dzēriens no olu dzeltenuma, cukura un garšvielām; jūraszāļu ekstrakti pārtikai; konservētas sojas pupiņas pārtikai; konservētas pupas; aknas; piena fermenti kulinārijas nolūkiem; zivju filejas; kartupeļu pārslas; siers; rīvētu kartupeļu pankūkas; piena kokteiļi; augļu čipsi; alkoholā konservēti augļi; kristalizēti augļi; konservētas sēnes; nedzīvas garšvielas; nedzīvas tiģergaršvielas; nedzīvi omāri; nedzīvi upesvēži; gaļas galerti; želatīns; želejas pārtikai, izņemot konditorejas izstrādājumus; augļu želejas; pārtikas taukvielas; kokosriekstu eļļa pārtikai; kokosriekstu tauki; pasta no turku zirņiem (humuss); zivju līme pārtikai; dārzeņu zupu sagataves; kefiris; fermentētu dārzeņu ēdiens (kimči); kumiss; cūku tauki; biezpiens; kondensētais piens; sojas dzērieni (piena aizstājēji); piens ar augstu olbaltumvielu saturu; leciīns kulinārijas nolūkiem; dārzeņu konservi; žāvēti (kaltēti) pākšaugi; konservētas lēcas; augļu salāti; dārzeņu salāti; maltas mandeles; margarīns; marmelāde; taukvielas pārtikā izmantojamu tauku ražošanai; dzīvnieku kaulu smadzenes pārtikai; taukvielu maisījumi ziešanai uz maizes; dārzeņu uzputeni; zivju uzputeni; ēdamas putnu ligzdas; kaltēti kokosrieksti; apstrādāti rieksti; olīveļļa pārtikai; rapšu eļļa pārtikai; saulespuķu eļļa pārtikai; kukurūzas eļļa pārtikai; palmu riekstu eļļa pārtikai; kaulu eļļa pārtikai; palmu eļļa pārtikai; linsēklu eļļa pārtikai; sezama sēklu eļļa pārtikai; konservētas olīvas; nedzīvi jūrasgurķi; nedzīvas austeres; putukrējums; krējums; tomātu biezenis; aknu pastēte; kartupeļu čipsi; kartupeļu čipsi ar zemu tauku saturu; pektīns kulinārijas nolūkiem; sāļtas zivis; konservēti zirņi; ziedputekšņi pārtikai; augļu mīkstums; buljona sagataves; zupu sagataves; himozīna fermenti; šķiņķis; rūgušpiens; ābolu biezenis; rjaženka (raudzēts karsēts piens); salami; nedzīvi laši; cīsiņi mīklā; asinsdesa; nedzīvas sardīnes; nieru tauki pārtikai; apstrādātas saulespuķu sēklas; apstrādātas sēklas; sūkalas; skābais krējums; uzkodas, kas pamatā sastāv no augļiem; mikspikli (marinādē konservēti, jaukti dārzeņi); pikanti mikspikli (marinādē konservēti, jaukti dārzeņi); marinēti dārzeņi; dārzeņu sulas ēdiena gatavošanai; tomātu sula ēdiena gatavošanai; tahini; konservētas trifeles; sojas biezpiens (tofu); tuncis eļļā; subprodukti; olu dzeltenumi; gliemežu ikrī; apstrādāti zivju ikrī; olu pulveris; rozīnes; grauzdētas aļģes; jogurts; ingvera ievārījums

- 30 kafija; tēja; kakao; kafijas aizstājēji; rīsi; tapioka; sāgo; milti; graudaugu izstrādājumi; maize; konditorejas izstrādājumi; saldumi; saldēti deserti; cukurs; medus; melase; raugs; cepamais pulveris; sāls; sinepes; etiķis; garšvielu mērces; garšvielas; alus etiķis; jūras ūdens ēdiena gatavošanai; glutēna piedevas kulinārijas nolūkiem; jūraszāles (ēdiena piedevas); pārtikas produkti, kas pamatā sastāv no auzām; miltu

- ēdieni; pārtikas ciete; anīsa sēklas; zvaigžņu anīss; garšvielu maisījumi; kafijas aromatizētāji; pārtikas aromatizētāji; dzērienu aromatizētāji; kūkām paredzēti aromatizētāji; auzu milti; graudaugu batoniņi ar augstu olbaltumvielu saturu; graudaugu batoniņi; lakricas standziņas (konfektes); dzērieni uz kakao bāzes; dzērieni uz kafijas bāzes; dzērieni uz šokolādes bāzes; dzērieni uz tējas bāzes; dzeramā soda kulinārijas nolūkiem; biskvīta kūkas; sviesta cepumi (petit-beurre); konfektes (ledenes); maizītes; pudiņi; kakao dzērieni ar pienu; kafijas dzērieni ar pienu; negrauzdētas kafijas pupiņas; kanēlis (garšviela); kaperi; karameles (konfektes); piparmētru konfektes; siera burgeri; krustnagliņas (garšviela); marinēti salāti (chow-chow); čatnijs (pikantā mērce); vafeles; cigoriņi (kafijas aizstājēji); šokolāde; šokolādes dzērieni ar pienu; aromātiskās vielas pārtikai; konditorejas izstrādājumi no zemesriekštiem; mandeļu konditorejas izstrādājumi; pralinē; kukurūzas pārslas; augļu mērces; krekeri; vīnakmens pulvera veidā kulinārijas nolūkiem; olu krēms; pankūkas; makarūni (cepumi no mandeļu miltiem); kurkuma; karijs (garšviela); kuskuss; dabīgie saldinātāji; konditorejas izstrādājumi Ziemassvētku eglīšu rotāšanai; konservēti garšaugi (garšvielas); pārtikas esences; iesala ekstrakts pārtikai; pupu milti; kviešu milti; kukurūzas milti; rupjmaluma miežu milti; kartupeļu milti; rupjmaluma sinepju milti; sojas milti; tapiokas milti; putras uz piena bāzes; kukurūzas biezputra; fermenti mīklas gatavošanai; auzu pārslas; graudaugu pārslas; putraimi cilvēka uzturam; pīrāgi; pomādes konfektem; augļu želejas (konditorejas izstrādājumi); šķiņķa glazūra; kviešu dīgli cilvēka uzturam; dabīgs un mākslīgs pārtikas ledus; kūku glazūra; glikoze kulinārijas nolūkiem; glutēns izmantošanai uzturā; košļājamā gumija; malta kukurūza; grauzdēta kukurūza; popkorns; halva; mīkla; uzlējumi, kas nav paredzēti ārstnieciskiem nolūkiem; pildīti mīklas rullīši (spring rolls); iebiezinātāji pārtikas produktu gatavošanai; kečups; saistvielas saldējumam; saistvielas desām; ieraugs; lakrica (konfektes); makaroni; majonēze; pārtikas iesals; maltoze; marinādes; marcipāns; piparmētras konditorejas izstrādājumiem; šokolādes uzputeni; konditorejas izstrādājumi uzputeni veidā; musli; smaržīgie pipari; muskatrieksti (garšvielas); drupināti mieži; lobīti miežu graudi; piparkūkas; sausīņi; neraudzēta maize; rīvmaize; apaļas maizītes; bišu māšu peru pienīšs; mandeļu masa; sojas pupiņu pasta (garšviela); pasta (makaronu izstrādājumi vai ēdieni); gatavas maltītes, kas pamatā sastāv no nūdelēm; pastilas (konditorejas izstrādājumi); mazās kūciņas (petits fours); gaļas pīrāgi; pipari (garšviela); pesto (mērce); picas; sausie kūku maisījumi; pulveri saldējuma pagatavošanai; augu izcelsmes kafijas aizstājēji; vielas gaļas mīkstināšanai kulinārijas nolūkiem; preparāti putukrējuma sastindzināšanai; propolis; pīrāgi ar sāļo pildījumu (kišs); mērces (ēdiena piedevas); ravioli; galda sāls; seleriju sāls; sāls pārtikas produktu konservēšanai; tomātu mērce; sojas mērce; salātu mērces; pastas (makaronu izstrādājumi vai ēdienu) mērces; sviestmaizes; čili pipari (garšvielas); zeltainais cukura sīrups; manna; kukurūzas putraimi; uzkodas, kas pamatā sastāv no graudaugiem; uzkodas, kas pamatā sastāv no rīsiem; sorbets (saldēts deserts); spageti; cepeša mērce; suši; arābu salāti (tabulē); tako (meksikāņu ēdiens); nūdeles; ledus tēja (dzēriens uz tējas bāzes); tortes; rīsu galetes; tortiljas; vaniļas aromatizētāji kulinārijas nolūkiem; vaniļns (vaniļas aizstājējs); nūdeles (vermicelli); saldēts jogurts (saldējums); safrāns (garšviela); malts ingvers; palmu cukurs
- 32** bezalkoholiskie alvejas dzērieni; bezalkoholiskie aperitīvi; miežu alus; alus; alus misa; alus kokteiļi; gāzēti ūdeņi; sastāvdaļas gāzēta ūdens pagatavošanai; bezalkoholiskais sidrs; bezalkoholiskie kokteiļi; enerģijas dzērieni; apiņu ekstrakts alus pagatavošanai; augļu sulas; bezalkoholiskie augļu nektāri; ingveralus; ingvera limonāde; nenorūdzis vīns; izotoniskie dzērieni; kvass; limonādes; ūdens, kas satur litija jonus; iesala alus; iesala misa; minerālūdeņi; nenorūdzis vīnogu vīns; bezalkoholiskie dzērieni; bezalkoholiskie dzērieni ar kafijas garšu; bezalkoholiskie dzērieni ar tējas garšu; bezalkoholiskie žāvētu augļu dzērieni; bezalkoholiskas esences dzērienu pagatavošanai; bezalkoholiskie augļu ekstrakti; bezalkoholiskie augļu sulas dzērieni; bezalkoholiskie dzērieni uz medus bāzes; sastāvdaļas bezalkoholisku dzērienu pagatavošanai; mandeļu sīrupa dzēriens (oršads); tabletes gāzētu dzērienu pagatavošanai; pulveri gāzētu dzērienu pagatavošanai; ar proteīniem bagātināti sporta dzērieni; rīsu dzērieni, kas nav piena aizstājēji; bezalkoholiskie dzērieni, kuru sastāvā ir sarsaparilla; zelteris; alus un limonādes dzēriens (shandy); šerbeti (dzērieni); sorbeti (dzērieni); dzērieni ar svaigu augļu mīkstumu (smūtiji); sodas ūdens; bezalkoholiski gāzētie dzērieni; sojas dzērieni, kas nav piena aizstājēji; sausie maisījumi uz cietes bāzes dzērienu pagatavošanai; sīrupi dzērieniem; sīrupi limonāžu pagatavošanai; galda ūdens; tomātu sula; dārzenju sulas (dzērieni); dzeramais ūdens; sūkalu dzērieni
- 33** alkoholiskie dzērieni, izņemot alu; brendijs; piparmētru liķieri; rīsu spirts; spirtotie dzērieni; rūgtie spirtotie dzērieni (biteri); anīsa liķieri; franču anīsa liķieris (aniset); aperitīvi; araks; alkoholiskie dzērieni, kas satur augļus; lietošanai gatavi alkoholiskie kokteiļi, kas nav uz alus bāzes; destilēti dzērieni; alkoholiskie kokteiļi; kirasao (liķieris); gremošanu veicinoši alkoholiskie dzērieni; alkoholisko dzērienu esences; spirta ekstrakti; alkoholiskie augļu ekstrakti; džins; alkoholiskie medus dzērieni; ķiršu degvīns; liķieri; alkoholiskie dzērieni uz cukurniedru bāzes; rums; sakē; sidrs; raudzēts bumbieru sidrs; vīnogu izspaidu vīns; vīni; degvīns; viskijs
- 35** reklāma; uzņēmējdarbības vadības pakalpojumi; uzņēmumu pārvaldība; biroja darbi; preču demonstrēšanas pakalpojumi; veikalu skatlogu noformēšana; gadatirgu organizēšana komerciāliem vai reklāmas nolūkiem; komerciālās informācijas un padomu sniegšana patērētājiem par preču un pakalpojumu izvēli; preču un pakalpojumu licencēšanas komerciālā pārvaldība; preču un pakalpojumu noieta veicināšana trešajām personām; vairumtirdzniecības pakalpojumi attiecībā uz šādām precēm: šokolāde, kūkas, šokolādes izstrādājumi, pārstrādāti graudaugi, pārstrādāti augļi, konditorejas izstrādājumi, garšvielas un piedevas, minerālūdens un dzeramais ūdens, kafija un kakao, alkoholiskie dzērieni (izņemot alu), alus, gaļa, piens, pārstrādāti ūdensdzīvnieku produkti, proti, zivis, jūras veltes, jūraszāles un gliemenes; mazumtirdzniecības pakalpojumi attiecībā uz šādām precēm: šokolāde, kūkas, šokolādes izstrādājumi, pārstrādāti graudaugi, pārstrādāti augļi, konditorejas izstrādājumi, garšvielas un piedevas, minerālūdens un dzeramais ūdens, kafija un kakao, alkoholiskie dzērieni (izņemot alu), alus, gaļa, piens, pārstrādāti ūdensdzīvnieku produkti, proti, zivis, jūras veltes, jūraszāles un gliemenes; uzņēmumu apgāde (preču un pakalpojumu sagāde trešo personu interesēs) attiecībā uz šādām precēm: šokolāde, kūkas, šokolādes izstrādājumi, pārstrādāti graudaugi, pārstrādāti augļi, konditorejas izstrādājumi, garšvielas un piedevas, minerālūdens un dzeramais ūdens, kafija un kakao, alkoholiskie dzērieni (izņemot alu), alus, gaļa, piens, pārstrādāti ūdensdzīvnieku produkti, proti, zivis, jūras veltes, jūraszāles un gliemenes; reklāma ar pasta starpniecību; reklāma tiešsaistē ar datortīklu starpniecību;

preču demonstrēšana plašsaziņas līdzekļos
mazumtirzniecības nolūkiem; pārtikas produktu un dzērienu tirdzniecības pakalpojumi tiešsaistē un ar katalogiem, attiecībā uz šādām precēm: šokolāde, kūkas, šokolādes izstrādājumi, pārstrādāti graudaugi, pārstrādāti augļi, konditorejas izstrādājumi, garšvielas un piedevas, minerālūdens un dzeramais ūdens, kafija un kakao, alkoholiskie dzērieni (izņemot alu), alus, gaļa, piens, pārstrādāti ūdensdzīvnieku produkti, proti, zivis, jūras veltes, jūraszāles un gliemenes

- 43** apgāde ar uzturu un dzērieniem; īslaicīgās izmitināšanas pakalpojumi; viesu izmitināšanas biroju pakalpojumi (viesnīcās, pansijās); dzīvnieku patversmju pakalpojumi; bāru pakalpojumi; dzīvnieku pansiju pakalpojumi; pansiju rezervēšana; pansiju pakalpojumi; kafejnīcu pakalpojumi; kafetēriju pakalpojumi; kūku dekorēšana; kempingu pakalpojumu nodrošināšana; ēdnīcu pakalpojumi; krēslu, galdu, galdautu, salvešu un stikla trauku iznomāšana; ēdiena gatavošanas ierīču iznomāšana; dienas auklīšu un mazbērnu novietņu pakalpojumi; ēdienu dekorēšana; dzeramā ūdens iekārtu iznomāšana; ēdiena un dzērienu pagatavošana un nodrošināšana pēc pasūtījuma; figūru veidošana no pārtikas produktiem; recenziju rakstīšana par ēdieniem (informācijas nodrošināšana par ēdieniem un dzērieniem); brīvdienu nometņu pakalpojumi (izmitināšana); ūdenspīpju bāru pakalpojumi; izmitināšanas pakalpojumi viesnīcās; viesnīcu rezervēšana; informācijas un padomu sniegšana par ēdiena gatavošanu; apgaismošanas ierīču iznomāšana; sanāksmju telpu iznomāšana; motelu pakalpojumi; personisko šefpavāru pakalpojumi; reģistratūras pakalpojumi īslaicīgās apmešanās mītnēs (atbraucošo un aizbraucošo klientu plūsmas pārraudzība); īslaicīgās apmešanās mītnu reģistratūras pakalpojumi (atslēgu izsniegšana); mēbeļu iznomāšana; brīvdienu mājvietu iznomāšana; atvaļinājuma mājvietu iznomāšana; virtuves izlietņu iznomāšana; biroja mēbeļu iznomāšana; pārvietojamo ģērbtuvju iznomāšana; restorānu pakalpojumi; veco ļaužu mītnu pakalpojumi; pašapkalpošanās restorānu pakalpojumi; uz kodu bāru pakalpojumi; restorānu pakalpojumi, piedāvājot ēdienu līdzņemšanai; īslaicīgās uzturēšanās mītnu izīrēšana; īslaicīgās uzturēšanās mītnu rezervēšana; īslaicīga izmitināšana, ko nodrošina pusceļa mājās; telšu iznomāšana; tūristu mītnu pakalpojumi; pārvietojamu ēku iznomāšana; japāņu nūdeļu (udon un soba) restorānu pakalpojumi; japāņu restorānu (washoku) pakalpojumi; kokteiļu atpūtas bāru pakalpojumi; kokteiļbāru pakalpojumi

- (111) **Reģ. Nr.** M 81 878 (151) **Reģ. dat.** 20.06.2026
(210) **Pieteik. Nr.** M-26-531 (220) **Pieteik. dat.** 05.05.2026
(531) **CFE ind.** 26.11.3; 26.11.8; 27.5.1

- (550) **Figurāla zīme**
<https://databases.lrv.gov.lv/trademark/M-26-531>
(591) **Krāsu salikums** bordo, zaļš, dzeltens, gaiši violets
(732) **Īpašn.** Leonora FIĻA, Briežu iela 9 - 102, Rīga, LV-1034, Latvija (LV)
(511) **41** izglītība

- (111) **Reģ. Nr.** M 81 879 (151) **Reģ. dat.** 20.06.2026
(210) **Pieteik. Nr.** M-26-536 (220) **Pieteik. dat.** 06.05.2026

GOLD LUX

- (550) **Vārdiska zīme**
(732) **Īpašn.** LATALKO, SIA; Dzelzavas iela 127, Rīga, LV-1021, Latvija (LV)
(740) **Pārstāvis** Mārīte ROMANOSA, Patentu aģentūra "KDK", SIA; Dzērbenes iela 27, Rīga, LV-1006, Latvija (LV)
(511) **33** alkoholiskie dzērieni, izņemot alu

- (111) **Reģ. Nr.** M 81 880 (151) **Reģ. dat.** 20.06.2026
(210) **Pieteik. Nr.** M-26-546 (220) **Pieteik. dat.** 08.05.2026
(531) **CFE ind.** 24.17.2; 27.5.1; 29.1.12

- (550) **Figurāla zīme**
<https://databases.lrv.gov.lv/trademark/M-26-546>
(591) **Krāsu salikums** melns, zaļš
(732) **Īpašn.** QUBIT, SIA; Ievu iela 1, Ulbroka, Stopiņu pag., Ropažu nov., LV-2130, Latvija (LV)
(511) **42** platforma kā pakalpojums (PaaS); datu un dokumentu pārveidošana elektroniskā formātā; dokumentu digitalizēšana (skenēšana)

- (111) **Reģ. Nr.** M 81 881 (151) **Reģ. dat.** 20.06.2026
(210) **Pieteik. Nr.** M-26-549 (220) **Pieteik. dat.** 11.05.2026

Hausnext

- (550) **Vārdiska zīme**
(732) **Īpašn.** HAUSNEXT, SIA; Aglonas iela 35 k-2, Rīga, LV-1057, Latvija (LV)
(511) **37** būvniecība

- (111) **Reģ. Nr.** M 81 882 (151) **Reģ. dat.** 20.06.2026
(210) **Pieteik. Nr.** M-26-565 (220) **Pieteik. dat.** 15.05.2026
(531) **CFE ind.** 5.5.20; 24.11.18; 29.1.13



**DROŠS
VEIKALS**

- (550) **Figurāla zīme**
<https://databases.lrv.gov.lv/trademark/M-26-565>
(591) **Krāsu salikums** zaļš, melns, balts
(732) **Īpašn.** LATVIJAS E-KOMERCIJAS ASOCIĀCIJA; Aleksandra Čaka iela 125 - 7, Rīga, LV-1011, Latvija (LV)
(740) **Pārstāvis** Matīss KROIČS; Aleksandra Čaka iela 125 - 7, Rīga, LV-1011, Latvija (LV)
(511) **35** padomu sniegšana darījumu vadīšanā; profesionālo konsultāciju sniegšana darījumu jomā; darījumu vadīšana; tirgus izpēte; reklāma; sabiedrisko attiecību pakalpojumi; komerciālās informācijas un uzņēmumu kontakinformācijas sniegšana; tirgus informācijas vākšana un analīze

- (111) **Reģ. Nr.** M 81 883 (151) **Reģ. dat.** 20.06.2026
(210) **Pieteik. Nr.** M-26-564 (220) **Pieteik. dat.** 15.05.2026
(531) **CFE ind.** 5.5.20; 29.1.12



**LATVIJAS
E-KOMERCIJAS
ASOCIĀCIJA**

- (550) **Figurāla zīme**
<https://databases.lrpv.gov.lv/trademark/M-26-564>
- (591) **Krāsu salikums** zaļš, melns
- (732) **Īpašn.** LATVIJAS E-KOMERCIJAS ASOCIĀCIJA; Aleksandra Čaka iela 125 - 7, Rīga, LV-1011, Latvija (LV)
- (740) **Pārstāvis** Matīss KROIČS; Aleksandra Čaka iela 125 - 7, Rīga, LV-1011, Latvija (LV)
- (511) **35** padomu sniegšana darījumu vadīšanā; profesionālo konsultāciju sniegšana darījumu jomā; darījumu vadīšana; tirgus izpēte; reklāma; sabiedrisko attiecību pakalpojumi; komerciālās informācijas un uzņēmumu kontaktinformācijas sniegšana; tirgus informācijas vākšana un analīze
-
- (111) **Reģ. Nr.** M 81 884 (151) **Reģ. dat.** 20.06.2026
 (210) **Pieteik. Nr.** M-26-567 (220) **Pieteik. dat.** 15.05.2026

Gunārs Ķirsons

- (550) **Vārdiska zīme**
- (732) **Īpašn.** Gunārs ĶIRSONS; Podnieki, Tomes pag., Ogres nov., LV-5020, Latvija (LV)
- (740) **Pārstāvis** Gatis MERŽVINSKIS, AAA LAW LATVIA; Citadeles iela 12, Rīga, LV-1010, Latvija (LV)
- (511) **8** galda naži, dakšiņas un karotes; vienreizlietojamie galda naži, dakšiņas un karotes
- 16** vienreizlietojamie papīra izstrādājumi, proti, salvetes, dvieļi, individuālas galda sedziņas un glāžu paliktņi; iepakojšanas un iesaiņošanas materiāli no kartona, papīra, pārstrādāta papīra vai plastmasas; papīra, kartona vai plastmasas maisi un maisiņi (somas) iepakojšanai, ietīšanai vai uzglabāšanai
- 21** mājtsaimniecības un virtuves piederumi, ierīces, tīltnes un trauki; virtuves trauki un galda piederumi, izņemot galda dakšiņas, nažus un karotes; izstrādājumi no stikla, porcelāna, fajansa un keramikas; vienreizlietojamie šķīvji un glāzes
- 24** audumi; tekstilpreces, proti, gultas veļa, galdauti, salvetes, maisi, maisiņi un somas no tekstilmateriāliem; tekstilmateriāli un to aizstājēji
- 25** apģērbi, zābaki, kurpes un mājas apavi, galvassegas
- 29** gaļa, zivis, mājputnu gaļa un medījumi; gaļas produkti un izstrādājumi; gaļas ekstrakti; olas; piens; siers; sviests; jogurts un citi piena produkti; pārtikas eļļas un tauki; apstrādāti gaļas produkti; saldēti gaļas produkti; pagatavoti gaļas, zivju, olu, dārzeņu ēdieni; desas; aknu pastēte; gaļas pastēte; gatavi ēdieni, kas pamatā sastāv no gaļas; gatavi ēdieni, kas pamatā sastāv no mājputnu gaļas; lietošanai gatavi ēdieni, kas pamatā sastāv no zivīm; konservēti, saldēti, žāvēti (kaltēti) un termiski apstrādāti augļi un dārzeņi; želejas, ievārijumi, kompoti; gatavi gaļas, zivju, olu, dārzeņu salāti; zupas; augļu deserti; deserti, kas pagatavoti no piena produktiem; lietošanai gatavi produkti un uzkodas, kas pamatā sastāv no gaļas, putnu gaļas, zivīm, dārzeņiem; apstrādāti augļi, sēnes, dārzeņi, rieksti un pākšaugi; gatavi gaļas, zivju, olu, dārzeņu ēdieni; saldēti gatavi gaļas, zivju, olu, dārzeņu ēdieni
- 30** kafija; tēja; kakao; kafijas aizstājēji; rīsi; makaroni (pasta) un nūdeles; tapioka un sāgo; milti un labības produkti; maize, maizes un konditorejas izstrādājumi; miltu konditorejas izstrādājumi; pankūkas; pelmeņi; mērces (ēdiena piedevas); picas; sviestmaizes, to skaitā burgeri; šokolāde; saldējums; sorbets un citi saldēti deserti; cukurs; medus; melases sīrups; raugs; cepamais pulveris; sāls; garšvielas; konservēti garšaugi; etiķis; garšvielu mērces un citi garšas uzlabotāji; pārtikas ledus (sasaldēts ūdens); gatavi rīsu, makaronu ēdieni; saldēti gatavi miltu, konditorejas izstrādājumi un ēdieni
- 32** alus; minerālūdeņi, gāzēti ūdeņi un citi bezalkoholiskie dzērieni; augļu dzērieni un augļu sulas; sīrupi un citas sastāvdaļas dzērienu pagatavošanai; dārzeņu sulas

(dzērieni); bezalkoholiskie dzērieni, kas satur dārzeņu sulas; dzērieni, kas gatavoti no augļu un dārzeņu sulas

- 33** alkoholiskie dzērieni; vīni; liķieri
- 35** pārtikas preču un dzērienu, virtuves trauku, rakstāmlietu, iespiedprodukcijas un rotaļlietu mazumtirdzniecības un vairumtirdzniecības pakalpojumi, arī ar interneta starpniecību
- 41** apmācība; izprieču pakalpojumi; sporta un kultūras pasākumu rīkošana; izglītojošu, kultūras un izklaides pasākumu organizēšana, arī ar interneta starpniecību; konkursu organizēšana izglītības un izklaides nolūkiem; izložu un loteriju rīkošana
- 43** apgāde ar uzturu un dzērieniem; ēdienu un dzērienu sagatavošana; restorānu pakalpojumi, piedāvājot ēdienu līdžņemšanai; ēdienu un dzērienu pagatavošana un nodrošināšana pēc pasūtījuma; ēdienu un dzērienu pagatavošana un nodrošināšana tūlītējam patēriņam, kas ietver piegādi; bāru pakalpojumi; bistro pakalpojumi; kafējnīcu pakalpojumi; kafetēriju pakalpojumi; ātrās apkalpošanas restorānu pakalpojumi; restorānu pakalpojumi; pašapkalpošanās restorānu pakalpojumi

- (111) **Reģ. Nr.** M 81 885 (151) **Reģ. dat.** 20.06.2026
 (210) **Pieteik. Nr.** M-26-569 (220) **Pieteik. dat.** 15.05.2026

Thera Telpa

- (550) **Vārdiska zīme**
- (732) **Īpašn.** Kristīne ĻIHANOVA; Zemes iela 12 - 71, Rīga, LV-1082, Latvija (LV)
- (511) **41** apmācība; izglītība
- 44** psihologu pakalpojumi
-
- (111) **Reģ. Nr.** M 81 886 (151) **Reģ. dat.** 20.06.2026
 (210) **Pieteik. Nr.** M-26-568 (220) **Pieteik. dat.** 15.05.2026
 (531) **CFE ind.** 24.17.2; 27.5.17; 27.7.11; 27.7.17

7bet.

- (550) **Figurāla zīme**
<https://databases.lrpv.gov.lv/trademark/M-26-568>
- (732) **Īpašn.** MORE ENTERTAINMENT, SIA; Ernesta Birnieka-Upīša iela 10A - 27, Rīga, LV-1050, Latvija (LV)
- (740) **Pārstāvis** Olga VAHATOVA; Staru iela 7, Mežāres, Babītes pag., Mārupes nov., LV-2101, Latvija (LV)
- (511) **41** azartspēļu pakalpojumi
-
- (111) **Reģ. Nr.** M 81 887 (151) **Reģ. dat.** 20.06.2026
 (210) **Pieteik. Nr.** M-26-575 (220) **Pieteik. dat.** 18.05.2026

ZELTA OZOLS

- (550) **Vārdiska zīme**
- (732) **Īpašn.** CLARUS MANAGEMENT, SIA; Bīskapa gāte 3 - 5, Rīga, LV-1050, Latvija (LV)
- (511) **35** afišu izvietošana; ārpakalpojumu nodrošināšana (atbalsts uzņēmējdarbībā); atbalsta sniegšana uzņēmējdarbības vadībā; biznesa partneru meklēšana; cenu salīdzināšanas pakalpojumi; darījumu informācijas sniegšana; datu apstrādes pakalpojumi (biroja darbi); datu atjaunināšana un uzturēšana datoru datubāzēs; datu meklēšana datoru failos trešajām personām; digitālā satūra autoru mārketinga pakalpojumi; elektronisko failu pārvaldība; importa-eksporta aģentūru pakalpojumi;

- informācijas apkopošana datoru datubāzēs; informācijas rādītāju vākšana komerciāliem un reklāmas nolūkiem; informācijas sistematizēšana datoru datubāzēs; informācijas uzturēšana un atjaunināšana reģistros; izstāžu organizēšana komerciāliem un reklāmas nolūkiem; komerciālās informācijas un padomu sniegšana patērētājiem par preču un pakalpojumu izvēli; komerciālās informācijas un uzņēmumu kontaktinformācijas sniegšana; komerciālu pasākumu rīkošana un vadīšana; komercinformācijas aģentūru pakalpojumi; komercstarpniecības pakalpojumi; konsultāciju sniegšana par reklāmas komunikācijas stratēģijām; konsultāciju sniegšana par sabiedrisko attiecību komunikācijas stratēģijām; konsultāciju sniegšana par uzņēmējdarbības organizēšanu; konsultāciju sniegšana uzņēmējdarbības vadībā; korporatīvi komunikāciju pakalpojumi; mārketinga koncepciju izstrāde; mārketinga pakalpojumi; mārketinga pakalpojumi programmatūras izdošanas jomā; mārketinga pētījumu izstrāde; meklētājprogrammu optimizēšana preču un pakalpojumu noieta veicināšanai; modeļu pakalpojumi reklāmas nolūkiem un preču un pakalpojumu noieta veicināšanai; multivides satura abonēšanas organizēšana trešajām personām; padomu sniegšana darījumu vadīšanā; patērētāju lojalitātes programmu pārvaldība; personu pārstāvēšana sarunās par komercīgumu nosacījumiem; personu pārstāvēšana sarunās un komercdarījumu slēgšana trešo personu interesēs; potenciālo klientu piesaistes pakalpojumi; preču demonstrēšana plašsaziņas līdzekļos mazumtirdzniecības nolūkiem; preču demonstrēšanas pakalpojumi; preču noieta veicināšana, izmantojot digitālā satura autoru pakalpojumus; preču paraugu izplatīšana; preču un pakalpojumu licencēšanas komerciālā pārvaldība; preču un pakalpojumu noieta izpēte trešajām personām; preču un pakalpojumu noieta veicināšana trešajām personām; profesionālo konsultāciju sniegšana darījumu jomā; publicitātes veicināšanai paredzētu tekstu rakstīšana; reklāma; reklāma ar pasta starpniecību; reklāma ar tiešā pasta starpniecību; reklāma tiešsaistē ar datortīklu starpniecību; reklāmas aģentūru pakalpojumi; reklāmas ideju izstrāde; reklāmas laukumu iznomāšana; reklāmas materiālu aktualizēšana; reklāmas materiālu iznomāšana; reklāmas materiālu izplatīšana; reklāmas materiālu maketēšana; reklāmas pakalpojumi zīmola identitātes izveidei trešajām personām; reklāmas tekstu publicēšana; sabiedrisko attiecību pakalpojumi; sponsoru meklēšana; tādu reklāmu izvietošana internetā, klikšķinot uz kurām tiek atvērtas tīmekļa vietnes ar reklamājamo saturu un samaksa par kurām ir atkarīga no klikšķinājumu skaita; tekstu apstrāde; telefona zvanu centru operatoru pakalpojumi; telemārketinga pakalpojumi; tiešsaistes tirgus nodrošināšana preču un pakalpojumu pārdevējiem un pircējiem; tīmekļa vietņu pielāgošana ar nolūku palielināt to apmeklējumu skaitu; tīmekļa vietņu satura indeksēšana komerciāliem un reklāmas nolūkiem; tirgus izpēte; uzņēmējdarbības informācijas sniegšana tīmekļa vietnēs; uzņēmējdarbības izpēte; uzņēmējdarbības konsultāciju sniegšana digitālai pārveidei; uzņēmējdarbības uzziņu sniegšana; uzņēmumu apgāde (preču un pakalpojumu sagāde trešo personu interesēs); ziņu apkopošanas pakalpojumi; datoru programmatūras mazumtirdzniecība ar interneta starpniecību; datoru programmatūras mazumtirdzniecība ar interneta starpniecību; datoru programmatūras vairumtirdzniecība ar interneta starpniecību; datoru programmatūras vairumtirdzniecība
- 42 attālināta datoroperētājsistēmu uzraudzība; blokkēde kā pakalpojums (BaaS); datormodelēšanas pakalpojumi; datorprogrammēšana;
- datorprogrammēšanas pakalpojumi datu apstrādei; datorprogrammu pavairošana; datorprogrammu projektēšana; datorsistēmu analizēšana; datorsistēmu projektēšana; datorsistēmu uzraudzība, lai konstatētu bojājumus; datoru datu atjaunošana; datoru kodu rakstīšana; datoru platformu izstrādes pakalpojumi; datoru programmatūras atjaunināšana; datoru programmatūras instalēšana; datoru programmatūras iznomāšana; datoru programmatūras uzturēšana; datu centru aprīkojuma un telpu iznomāšana; datu šifrēšana; elektroniskā datu uzglabāšana; grafiskā dizaina pakalpojumi; iepakojuma dizaina pakalpojumi; informācijas sistēmu uzraudzība, lai konstatētu nesankcionētu piekļuvi vai datu aizsardzības pārkāpumus; informācijas sniegšana ar tīmekļa vietņu starpniecību par informācijas tehnoloģiju un programmu izstrādi; interjera dizaina pakalpojumi; izpēte mākslīgā intelekta tehnoloģijas jomā; jaunu produktu izpēte un izstrāde trešajām personām; konsultāciju sniegšana par datortehnikas projektēšanu un izstrādi; konsultāciju sniegšana par mākslīgo intelektu; konsultēšana datordrošības jomā; konsultēšana datortehnoloģijas jomā; konsultēšana datoru programmatūras jomā; konsultēšana par datu drošību; konsultēšana par interneta drošību; konsultēšana tehnoloģiju jomā; konsultēšana tīmekļa vietņu dizaina jomā; lietotāju autentificēšanas nodrošināšana, izmantojot elektroniskās tirdzniecības darījumu tehnoloģiju; lietotāju autentifikācijas pakalpojumi, izmantojot blokkēdes tehnoloģiju; loģotipu izstrādes pakalpojumi; mākoņu izklīdināšanas pakalpojumi; mākslīgais intelekts kā pakalpojums (AlaaS); meklētājprogrammu nodrošināšana internetā; nelejupielādējamas datoru programmatūras nodrošināšana tiešsaistē; pakalpojumi aizsardzībai pret datorvīrusiem; platforma kā pakalpojums (PaaS); programmatūra kā pakalpojums (SaaS); programmatūras inženierijas pakalpojumi datu apstrādei; programmatūras izstrāde programmatūras publicēšanas jomā; reklāmas materiālu grafiskā dizaina veidošana; rūpnieciskā dizaina pakalpojumi; serveru mitināšana; tehniska rakstura tekstu sagatavošana; tehnisko projektu vadība; tehnoloģiskā izpēte; tehnoloģisku konsultāciju sniegšana digitālai pārveidei; tīkla serveru iznomāšana; tīmekļa vietņu izveidošana un uzturēšana trešajām personām; tīmekļa vietņu mitināšana; videospēļu un datorspēļu izstrāde; virtuālo datorsistēmu nodrošināšana, izmantojot mākoņdatošanu; vizītkaršu dizaina veidošana; zinātniskā izpēte
- 45 arbitražas pakalpojumi; ārpustiesas strīdu risināšanas pakalpojumi; autortiesību pārvaldība; datoru programmatūras licencēšana (juridiskie pakalpojumi); domēna vārdu iznomāšana; domēna vārdu reģistrācija (juridiskie pakalpojumi); intelektuālā īpašuma tiesību licencēšana; intelektuālā īpašuma tiesību uzraudzība juridiskās palīdzības nolūkiem; juridiskā izpēte; juridiskās aizstāvības pakalpojumi; juridiskie pakalpojumi tiesāšanās jomā; juridiskie pakalpojumi uzraudzības jautājumos; juridiskie pakalpojumi, kas saistīti ar personu pārstāvēšanu sarunās par līgumu nosacījumiem; juridisko dokumentu sagatavošana; juridisko konsultāciju sniegšana iepirkumu piedāvājumu jomā; konsultēšana intelektuālā īpašuma jomā; licencēšana (juridiskie pakalpojumi) programmatūras publicēšanas jautājumos; licenču juridiskā pārvaldība; mediācija (juridiskie pakalpojumi); sociālās tīklošanās pakalpojumi tiešsaistē

(111) Reģ. Nr. M 81 888

(151) Reģ. dat. 20.06.2026

(210) Pieteik. Nr. M-26-578

(220) Pieteik. dat. 18.05.2026

ZOBENLĀCIS

(550) **Vārdiska zīme**(732) **Īpašn.** MINIDATA, SIA; Bīskapa gāte 3 - 5, Rīga, LV-1050, Latvija (LV)

(511) **35** afišu izvietošana; ārpakalpojumu nodrošināšana (atbalsts uzņēmējdarbībā); atbalsta sniegšana uzņēmējdarbības vadībā; biznesa partneru meklēšana; cenu salīdzināšanas pakalpojumi; darījumu informācijas sniegšana; datu apstrādes pakalpojumi (biroja darbi); datu atjaunināšana un uzturēšana datoru datubāzēs; datu meklēšana datoru failos trešajām personām; digitālā satura autoru mārketinga pakalpojumi; elektronisko failu pārvaldība; importa-eksporta aģentūru pakalpojumi; informācijas apkopošana datoru datubāzēs; informācijas rādītāju vākšana komerciāliem un reklāmas nolūkiem; informācijas sistematizēšana datoru datubāzēs; informācijas uzturēšana un atjaunināšana reģistros; izstāžu organizēšana komerciāliem un reklāmas nolūkiem; komerciālās informācijas un padomu sniegšana patērētājiem par preču un pakalpojumu izvēli; komerciālās informācijas un uzņēmumu kontaktinformācijas sniegšana; komerciālu pasākumu rīkošana un vadīšana; komercinformācijas aģentūru pakalpojumi; komercstarpniecības pakalpojumi; konsultāciju sniegšana par reklāmas komunikācijas stratēģijām; konsultāciju sniegšana par sabiedrisko attiecību komunikācijas stratēģijām; konsultāciju sniegšana par uzņēmējdarbības organizēšanu; konsultāciju sniegšana uzņēmējdarbības vadībā; korporatīvi komunikāciju pakalpojumi; mārketinga koncepciju izstrāde; mārketinga pakalpojumi; mārketinga pakalpojumi programmatūras izdošanas jomā; mārketinga pētījumu izstrāde; meklētājprogrammu optimizēšana preču un pakalpojumu noieta veicināšanai; modeļu pakalpojumi reklāmas nolūkiem un preču un pakalpojumu noieta veicināšanai; multivides satura abonēšanas organizēšana trešajām personām; padomu sniegšana darījumu vadīšanā; patērētāju lojalitātes programmu pārvaldība; personu pārstāvēšana sarunās par komercīgu nosacījumiem; personu pārstāvēšana sarunās un komercdarījumu slēgšana trešo personu interesēs; potenciālo klientu piesaistes pakalpojumi; preču demonstrēšana plašsaziņas līdzekļos mazumtirdzniecības nolūkiem; preču demonstrēšanas pakalpojumi; preču noieta veicināšana, izmantojot digitālā satura autoru pakalpojumus; preču paraugu izplatīšana; preču un pakalpojumu licencēšanas komerciālā pārvaldība; preču un pakalpojumu noieta izpēte trešajām personām; preču un pakalpojumu noieta veicināšana trešajām personām; profesionālo konsultāciju sniegšana darījumu jomā; publicitātes veicināšanai paredzētu tekstu rakstīšana; reklāma; reklāma ar pasta starpniecību; reklāma ar tiešā pasta starpniecību; reklāma tiešsaistē ar datortīklu starpniecību; reklāmas aģentūru pakalpojumi; reklāmas ideju izstrāde; reklāmas laukumu iznomāšana; reklāmas materiālu aktualizēšana; reklāmas materiālu iznomāšana; reklāmas materiālu izplatīšana; reklāmas materiālu maketēšana; reklāmas pakalpojumi zīmola identitātes izveidei trešajām personām; reklāmas tekstu publicēšana; sabiedrisko attiecību pakalpojumi; sponsoru meklēšana; tādu reklāmu izvietošana internetā, klikšķinot uz kurām tiek atvērtas tīmekļa vietnes ar reklamējamo saturu un samaksa par kurām ir atkarīga no klikšķinājumu skaita; tekstu apstrāde; telefona zvanu centru operatoru pakalpojumi; telemārketinga pakalpojumi; tiešsaistes tirgus nodrošināšana preču un pakalpojumu pārdevējiem un pircējiem; tīmekļa vietņu pielāgošana ar nolūku palielināt to apmeklējumu skaitu; tīmekļa vietņu satura indeksēšana komerciāliem un reklāmas nolūkiem; tirgus izpēte; uzņēmējdarbības informācijas sniegšana tīmekļa vietnēs; uzņēmējdarbības

izpēte; uzņēmējdarbības konsultāciju sniegšana digitālai pārveidei; uzņēmējdarbības uzziņu sniegšana; uzņēmumu apgāde (preču un pakalpojumu sagāde trešo personu interesēs); ziņu apkopošanas pakalpojumi; datoru programmatūras mazumtirdzniecība ar interneta starpniecību; datoru programmatūras mazumtirdzniecība; datoru programmatūras vairumtirdzniecība ar interneta starpniecību; datoru programmatūras vairumtirdzniecība

- 42** attālināta datoroperētājsistēmu uzraudzība; bloķēde kā pakalpojums (BaaS); datormodelēšanas pakalpojumi; datorprogrammēšana; datorprogrammēšanas pakalpojumi datu apstrādei; datorprogrammu pavairošana; datorprogrammu projektēšana; datorsistēmu analizēšana; datorsistēmu projektēšana; datorsistēmu uzraudzība, lai konstatētu bojājumus; datoru datu atjaunošana; datoru kodu rakstīšana; datoru platformu izstrādes pakalpojumi; datoru programmatūras atjaunināšana; datoru programmatūras instalēšana; datoru programmatūras iznomāšana; datoru programmatūras uzturēšana; datu centru aprīkojuma un telpu iznomāšana; datu šifrēšana; elektroniskā datu uzglabāšana; grafiskā dizaina pakalpojumi; iepakojuma dizaina pakalpojumi; informācijas sistēmu uzraudzība, lai konstatētu nesankcionētu piekļuvi vai datu aizsardzības pārkāpumus; informācijas sniegšana ar tīmekļa vietņu starpniecību par informācijas tehnoloģiju un programmatūru; interjera dizaina pakalpojumi; izpēte mākslīgā intelekta tehnoloģijas jomā; jaunu produktu izpēte un izstrāde trešajām personām; konsultāciju sniegšana par datortehnikas projektēšanu un izstrādi; konsultāciju sniegšana par mākslīgo intelektu; konsultēšana datordrošības jomā; konsultēšana dator tehnoloģijas jomā; konsultēšana datoru programmatūras jomā; konsultēšana par datu drošību; konsultēšana par interneta drošību; konsultēšana tehnoloģiju jomā; konsultēšana tīmekļa vietņu dizaina jomā; lietotāju autentificēšanas nodrošināšana, izmantojot elektroniskās tirdzniecības darījumu tehnoloģiju; lietotāju autentifikācijas pakalpojumi, izmantojot bloķēdes tehnoloģiju; logotipu izstrādes pakalpojumi; mākoņu izklidināšanas pakalpojumi; mākslīgais intelekts kā pakalpojums (AlaaS); meklētājprogrammu nodrošināšana internetā; nelejupielādējamas datoru programmatūras nodrošināšana tiešsaistē; pakalpojumi aizsardzībai pret datorvīrusiem; platforma kā pakalpojums (PaaS); programmatūra kā pakalpojums (SaaS); programmatūras inženierijas pakalpojumi datu apstrādei; programmatūras izstrāde programmatūras publicēšanas jomā; reklāmas materiālu grafiskā dizaina veidošana; rūpnieciskā dizaina pakalpojumi; serveru mitināšana; tehniska rakstura tekstu sagatavošana; tehnisko projektu vadība; tehnoloģiskā izpēte; tehnoloģisku konsultāciju sniegšana digitālai pārveidei; tīkla serveru iznomāšana; tīmekļa vietņu izveidošana un uzturēšana trešajām personām; tīmekļa vietņu mitināšana; video spēļu un dator spēļu izstrāde; virtuālo datorsistēmu nodrošināšana, izmantojot mākoņdatošanu; vizītkašu dizaina veidošana; zinātniskā izpēte
- 45** arbitražas pakalpojumi; ārpustiesas strīdu risināšanas pakalpojumi; autortiesību pārvaldība; datoru programmatūras licencēšana (juridiskie pakalpojumi); domēna vārdu iznomāšana; domēna vārdu reģistrācija (juridiskie pakalpojumi); intelektuālā īpašuma tiesību licencēšana; intelektuālā īpašuma tiesību uzraudzība juridiskās palīdzības nolūkiem; juridiskā izpēte; juridiskās aizstāvības pakalpojumi; juridiskie pakalpojumi tiesāšanās jomā; juridiskie pakalpojumi uzraudzības jautājumos; juridiskie pakalpojumi, kas saistīti ar personu pārstāvēšanu sarunās par līgumu

nosacījumiem; juridisko dokumentu sagatavošana; juridisko konsultāciju sniegšana iepirkumu piedāvājumu jomā; konsultēšana intelektuālā īpašuma jomā; licencēšana (juridiskie pakalpojumi) programmatūras publicēšanas jautājumos; licenču juridiskā pārvaldība; mediācija (juridiskie pakalpojumi); sociālās tīklošanās pakalpojumi tiešsaistē

(111) **Reģ. Nr.** M 81 889 (151) **Reģ. dat.** 20.06.2026
(210) **Pieteik. Nr.** M-26-580 (220) **Pieteik. dat.** 19.05.2026
(531) **CFE ind.** 3.9.1; 8.1.6; 11.3.2; 25.7.15; 27.5.17



BIBELOT

(550) **Figurāla zīme**
<https://databases.lrpv.gov.lv/trademark/M-26-580>
(732) **Īpašn.** BIBELOT, SIA; Alberta iela 9 - 21, Rīga, LV-1010, Latvija (LV)
(511) **43** uzkodu bāru pakalpojumi; restorānu pakalpojumi

(111) **Reģ. Nr.** M 81 890 (151) **Reģ. dat.** 20.06.2026
(210) **Pieteik. Nr.** M-26-596 (220) **Pieteik. dat.** 21.05.2026
(531) **CFE ind.** 2.7.23; 18.3.1; 26.11.13; 26.11.2; 27.5.2; 29.1.13



(550) **Figurāla zīme**
<https://databases.lrpv.gov.lv/trademark/M-26-596>
(591) **Krāsu salikums** zeltains, gaiši pelēks, balts
(732) **Īpašn.** Vladimirs BAĻUKEVIČS; Saules iela 43/45 - 12, Daugavpils, LV-5401, Latvija (LV)
(511) **32** alus; dzeramais ūdens

(111) **Reģ. Nr.** M 81 891 (151) **Reģ. dat.** 20.06.2026
(210) **Pieteik. Nr.** M-26-605 (220) **Pieteik. dat.** 25.05.2026
(531) **CFE ind.** 1.15.5; 11.7.1; 13.3.2; 26.11.2; 27.5.3; 27.5.9; 29.1.13



(550) **Figurāla zīme**
<https://databases.lrpv.gov.lv/trademark/M-26-605>
(591) **Krāsu salikums** smilškrāsa, sarkans, gaiši brūns
(732) **Īpašn.** Gatis JUSEVIČS; Tinūžu šoseja 7, Ikšķile, Ogres nov., LV-5052, Latvija (LV)
(511) **43** ēdināšanas pakalpojumi, piedāvājot ēdienu pēc pasūtījuma līdzņemšanai

(111) **Reģ. Nr.** M 81 892 (151) **Reģ. dat.** 20.06.2026
(210) **Pieteik. Nr.** M-26-608 (220) **Pieteik. dat.** 25.05.2026

Zvaigznes ceļš

(550) **Vārdiska zīme**
(732) **Īpašn.** BISMART, SIA; Rožleju iela 34, Mārupe, Mārupes pag., Mārupes nov., LV-2167, Latvija (LV)
(511) **14** juvelierizstrādājumi, rotaslietas, dārgakmeņi un pusdārgakmeņi

(111) **Reģ. Nr.** M 81 893 (151) **Reģ. dat.** 20.06.2026
(210) **Pieteik. Nr.** M-26-609 (220) **Pieteik. dat.** 25.05.2026

INVENTUMI

(550) **Vārdiska zīme**
(732) **Īpašn.** JUL, SIA; Matrožu iela 12, Rīga, LV-1048, Latvija (LV)
(511) **42** datoru programmatūras izstrāde; datoru programmatūras pilnveidošana; programmatūra kā pakalpojums (SaaS)

(111) **Reģ. Nr.** M 81 894 (151) **Reģ. dat.** 20.06.2026
(210) **Pieteik. Nr.** M-26-625 (220) **Pieteik. dat.** 27.05.2026

KOAGU

(550) **Vārdiska zīme**
(732) **Īpašn.** Sergejs GAVRILOVŠ; Daugavpils iela 53 - 7, Rīga, LV-1003, Latvija (LV)
(511) **1** ķīmikālijas rūpnieciskiem nolūkiem
19 nemetāliski būvmateriāli

(111) **Reģ. Nr.** M 81 895 (151) **Reģ. dat.** 20.06.2026
(210) **Pieteik. Nr.** M-26-628 (220) **Pieteik. dat.** 28.05.2026
(531) **CFE ind.** 27.5.1

EV WORKSHOP

(550) **Figurāla zīme**
<https://databases.lrpv.gov.lv/trademark/M-26-628>
(732) **Īpašn.** Jurijs ĻUSINS; Glūdas iela 6 - 49, Rīga, LV-1063, Latvija (LV)
(511) **35** konsultāciju sniegšana par uzņēmējdarbības organizēšanu
37 mehānisko transportlīdzekļu apkope un remonts; elektrisko ierīču uzstādīšana un remonts; mehānismu uzstādīšana, apkope un remonts; transportlīdzekļu remonta pakalpojumi bojājumu gadījumā; transportlīdzekļu uzpildes un tehniskās apkopes staciju pakalpojumi; elektrisko transportlīdzekļu akumulatoru apmaiņas pakalpojumi
42 konsultēšana tehnoloģiju jomā

(111) **Reģ. Nr.** M 81 896 (151) **Reģ. dat.** 20.06.2026
(210) **Pieteik. Nr.** M-26-629 (220) **Pieteik. dat.** 29.05.2026

Augava

(550) **Vārdiska zīme**
(732) **Īpašn.** 24-70MM.COM, SIA; Dzelzavas iela 42 - 62, Rīga, LV-1035, Latvija (LV)
(511) **9** ierakstītas un lejupielādējamas datoru programmatūras platformas
35 tiešsaistes tirgus nodrošināšana preču un pakalpojumu pārdevējiem un pircējiem; reklāma tiešsaistē ar

datortīklu starpniecību; ziņojumu (reklāmas) dēļu iznomāšana; reklāmas laukumu iznomāšana; lietotāju atsauksmju sniegšanas komerciāliem un reklāmas nolūkiem nodrošināšana; lietotāju novērtējumu sniegšanas komerciāliem un reklāmas nolūkiem nodrošināšana

- 42 programmatūra kā pakalpojums (SaaS); tīmekļa vietņu mitināšana; platforma kā pakalpojums (PaaS)

(111) **Reģ. Nr.** M 81 897 (151) **Reģ. dat.** 20.06.2026
(210) **Pieteik. Nr.** M-26-634 (220) **Pieteik. dat.** 01.06.2026
(531) **CFE ind.** 27.5.9; 29.1.3

myAlibí

- (550) **Figurāla zīme**
<https://databases.lrpv.gov.lv/trademark/M-26-634>
(591) **Krāsu salikums** zaļš
(732) **Īpašn.** Nadežda PETROVA; Kabiles iela 41, Mārupe, Mārupes nov., LV-2167, Latvija (LV)
(511) **3** kosmētikas līdzekļi, ne medicīniskiem nolūkiem; ķermeņa kopšanas līdzekļi, ne medicīniskiem nolūkiem; skaistumkopšanas līdzekļi, ne medicīniskiem nolūkiem

(111) **Reģ. Nr.** M 81 898 (151) **Reģ. dat.** 20.06.2026
(210) **Pieteik. Nr.** M-26-636 (220) **Pieteik. dat.** 01.06.2026

ICON DNA

- (550) **Vārdiska zīme**
(732) **Īpašn.** IMPERIA ORGANIC, SIA; Rīgas iela 47, Sabile, Talsu nov., LV-3294, Latvija (LV)
(511) **5** uztura bagātinātāji
30 kakao; dzērieni uz kakao bāzes; pulveri, kas paredzēti kakao dzērienu pagatavošanai
35 uztura bagātinātāju cilvēkam mazumtirdzniecība; uztura bagātinātāju cilvēkam mazumtirdzniecība ar interneta starpniecību

(111) **Reģ. Nr.** M 81 899 (151) **Reģ. dat.** 20.06.2026
(210) **Pieteik. Nr.** M-26-642 (220) **Pieteik. dat.** 01.06.2026

TRAKAIS TRRRUSIS

- (550) **Vārdiska zīme**
(732) **Īpašn.** SARE, SIA; Zilbriezes, Suntažu pag., Ogres nov., LV-5060, Latvija (LV)
(740) **Pārstāvis** Roberts OZOLIŅŠ, CLARUS MANAGEMENT, SIA; Bīskapa gāte 3 - 5, Rīga, LV-1050, Latvija (LV)
(511) **29** apstrādāti augļi; apstrādāti dārzeņi; asinsdesa; augļu kompoti; augļu konservi; buljoni; dārzeņu konservi; dārzeņu salāti; dārzeņu zupu sagataves; desas; dzēmi; fermentētu dārzeņu ēdiens (kimči); gaļa; gaļas galerti; gaļas konservi; gaļas uzkodas; jogurts; kartupeļu čipsi; kompoti; konservēta gaļa; konservētas sēnes; konservētas zivis; konservēti augļi; konservēti dārzeņi; konservēti pipari; konservēti sīpoli; kristalizēti augļi; liofilizēta gaļa; liofilizēti dārzeņi; medījumi; piena produkti; sālīta gaļa; skābēti kāposti; šķiņķis; subprodukti; sviests; tomātu biezenis; uzkodas, kas pamatā sastāv no augļiem; uzkodas, kas pamatā sastāv no dārzeņiem; uzkodas, kas pamatā sastāv no gaļas; uzkodas, kas pamatā sastāv no zivīm; žāvēti dārzeņi; zivju konservi; zupu sagataves
30 augļu un ogu konditorejas izstrādājumi; čatnijs (pikantā mērce); cepeša mērce; cepumi; fermentētu

dārzeņu (kimči) pankūkas; garšvielas; garšvielu mērces; gatavas maltītes, kas pamatā sastāv no nūdelēm; graudaugu pārslas; graudaugu produkti; grauzdiņi; kafija; kečups; konditorejas izstrādājumi; konditorejas izstrādājumi no mandelēm; konditorejas izstrādājumi no zemesriekstiem; konservēti garšaugi (garšvielas); krekeri; maize; maizītes; majonēze; makaroni; marcipāns; marinādes; medus; mērces (ēdiena piedevas); milti; miltu klimpas; pārtikas produkti, kas pamatā sastāv no auzām; pelmeņi; pesto (mērce); picas; pildīti mīklas rullīši (spring rolls); pildīti pelmeņi (jiaozi); pīrāgi ar sāļo pildījumu (kišs); popkorns; propoliss; salātu mērces; saldējums; sinepes; smalkmaizītes; šokolāde; tomātu mērce; tortiljas; uzkodas, kas pamatā sastāv no graudaugiem; uzkodas, kas pamatā sastāv no rīsiem; vafeles

(111) **Reģ. Nr.** M 81 900 (151) **Reģ. dat.** 20.06.2026
(210) **Pieteik. Nr.** M-26-645 (220) **Pieteik. dat.** 02.06.2026

MIRACLE

- (550) **Vārdiska zīme**
(732) **Īpašn.** MUSIC LINE, SIA; Antonijas iela 16A - 2, Rīga, LV-1010, Latvija (LV)
(740) **Pārstāvis** Roberts OZOLIŅŠ, CLARUS MANAGEMENT, SIA; Bīskapa gāte 3 - 5, Rīga, LV-1050, Latvija (LV)
(511) **41** atpūtas iespēju nodrošināšana; baļļu organizēšana; cirka izrāžu pakalpojumi; ierakstu studiju pakalpojumi; informācijas sniegšana par izklaidi; izklaides pakalpojumi; izklaides pakalpojumi virtuālajā vidē; izklaides pasākumu plānošana; izklaides pasākumu rīkošana un vadīšana; izrāžu demonstrēšana; izrāžu organizēšana, proti, impresāriju pakalpojumi; izrāžu režija; izrāžu veidošana; konkursu organizēšana izglītības un izklaides nolūkiem; mākslinieciskās izklaides pakalpojumi; neļujpielādējamu videomateriālu nodrošināšana tiešsaistē; scenāriju rakstīšanas pakalpojumi, izņemot pakalpojumus reklāmas nolūkiem; skaņdarbu komponēšana; teātra izrāžu pakalpojumi; varietē pakalpojumi; videoierakstu veikšana

(111) **Reģ. Nr.** M 81 901 (151) **Reģ. dat.** 20.06.2026
(210) **Pieteik. Nr.** M-26-239 (220) **Pieteik. dat.** 26.02.2026
(531) **CFE ind.** 1.1.1; 1.1.2; 26.1.16; 26.1.4; 27.5.1; 29.1.14



- (550) **Figurāla zīme**
<https://databases.lrpv.gov.lv/trademark/M-26-239>
(591) **Krāsu salikums** zils, dzeltens, sarkans, balts
(732) **Īpašn.** KLONDAIKA, SIA; Satekles iela 2B, Rīga, LV-1050, Latvija (LV)
(511) **41** izklaides pakalpojumi

(111) **Reģ. Nr.** M 81 902 (151) **Reģ. dat.** 20.06.2026
(210) **Pieteik. Nr.** M-26-494 (220) **Pieteik. dat.** 23.04.2026

ZenTan

- (550) **Vārdiska zīme**
(732) **Īpašn.** ZENTAN, SIA; Krūmu iela 5, Liepāja, LV-3405, Latvija (LV)
(511) **25** peldkostīmi

(111) **Reģ. Nr.** M 81 903 (151) **Reģ. dat.** 20.06.2026
(210) **Pieteik. Nr.** M-26-280 (220) **Pieteik. dat.** 05.03.2026

TRANŽĪTS L

(550) **Vārdiska zīme**
(732) **Īpašn.** TRANŽĪTS L, SIA; Tērauda iela 3, Liepāja, LV-3401, Latvija (LV)
(511) **37** ielu tīrīšanas mašīnu iznomāšana; ielu tīrīšana; sniega tīrīšana un novākšana

(111) **Reģ. Nr.** M 81 904 (151) **Reģ. dat.** 20.06.2026
(210) **Pieteik. Nr.** M-26-172 (220) **Pieteik. dat.** 11.02.2026

M.S.Kuznetsov Apartments

(550) **Vārdiska zīme**
(732) **Īpašn.** M.S. KUZNETSOV APARTMENTS, SIA; Mellužu prospekts 34, Jūrmala, LV-2008, Latvija (LV)
(740) **Pārstāvis** Ieva Mona MACKAITE; Raņķa dambis 30 - 111, Rīga, LV-1048, Latvija (LV)
(511) **36** nekustamā īpašuma iznomāšana; nekustamā īpašuma lietas (pakalpojumi); brīvdienu māju pārvaldība
43 pagaidu izmitināšanas pakalpojumi; viesu izmitināšanas pakalpojumi; ēdināšanas pakalpojumi; telpu nodrošināšana pasākumiem

(111) **Reģ. Nr.** M 81 905 (151) **Reģ. dat.** 20.06.2026
(210) **Pieteik. Nr.** M-26-467 (220) **Pieteik. dat.** 15.04.2026
(531) **CFE ind.** 27.5.1

SOKLA

(550) **Figurāla zīme**
<https://databases.lrpv.gov.lv/trademark/M-26-467>
(732) **Īpašn.** SOKLA SOCKS, SIA; Rūpnīcu iela 4, Olaine, Olaines nov., LV-2114, Latvija (LV)
(511) **25** garās zeķes; īsās zeķes; sviedrus uzsūcošās zeķes; sviedrus uzsūcošās garās zeķes

(111) **Reģ. Nr.** M 81 906 (151) **Reģ. dat.** 20.06.2026
(210) **Pieteik. Nr.** M-26-204 (220) **Pieteik. dat.** 20.02.2026
(531) **CFE ind.** 2.1.16; 2.1.23; 27.5.17; 27.5.9; 29.1.11



(550) **Figurāla zīme**
<https://databases.lrpv.gov.lv/trademark/M-26-204>
(591) **Krāsu salikums** tumši zils
(732) **Īpašn.** STRADEKS LIMITED; Office - C1 - 1F - SF1436, Ajman free Zone C1 building, Ajman, PO Box 16675, Apvienotie Arābu Emirāti (AE)
(740) **Pārstāvis** Jevgeņija GAINUTDINOVA, METIDA, SIA; Lāčplēša iela 27 - 4, Rīga, LV-1011, Latvija (LV)
(511) **5** farmaceitiskie preparāti; ārstnieciskie līdzekļi; farmaceitiskie līdzekļi; antiseptiskie līdzekļi medicīniskiem nolūkiem; dezinfekcijas līdzekļi medicīniskiem nolūkiem; ārstnieciskie balzami; krēmi, kas satur medikamentus; geli, kas satur medikamentus; medicīniskiem nolūkiem paredzēti sterili šķīdumi; medicīniskie pārsēji; plāksteri, kas piesūcināti ar medikamentiem; uztura bagātinātāji cilvēkam; minerālvielu uztura bagātinātāji; uztura bagātinātāji; veterinārie preparāti

35 vairumtirdzniecības pakalpojumi, mazumtirdzniecības pakalpojumi, arī tirdzniecība tiešsaistē, attiecībā uz šādām precēm: farmaceitiskie preparāti, medikamenti cilvēkam, medicīnas instrumenti, uztura bagātinātāji cilvēkam, minerālvielu uztura bagātinātāji, uztura bagātinātāji, kosmētikas līdzekļi, higiēnas līdzekļi, ādas kopšanas līdzekļi, veterinārie preparāti; importa un eksporta pakalpojumi attiecībā uz iepriekšminētajām precēm; iepriekšminēto preču izplatīšana; mārketinga pakalpojumi un noieta veicināšana attiecībā uz iepriekšminētajām precēm; starpniecības pakalpojumi iepriekšminēto preču vairumtirdzniecības un mazumtirdzniecības jomā

(111) **Reģ. Nr.** M 81 907 (151) **Reģ. dat.** 20.06.2026
(210) **Pieteik. Nr.** M-26-203 (220) **Pieteik. dat.** 20.02.2026
(531) **CFE ind.** 2.1.16; 2.1.23; 27.5.17; 29.1.11



(550) **Figurāla zīme**
<https://databases.lrpv.gov.lv/trademark/M-26-203>
(591) **Krāsu salikums** tumši zils
(732) **Īpašn.** STRADEKS LIMITED; Office - C1 - 1F - SF1436, Ajman free Zone C1 building, Ajman, PO Box 16675, Apvienotie Arābu Emirāti (AE)
(740) **Pārstāvis** Jevgeņija GAINUTDINOVA, METIDA, SIA; Lāčplēša iela 27 - 4, Rīga, LV-1011, Latvija (LV)
(511) **5** farmaceitiskie preparāti; ārstnieciskie līdzekļi; farmaceitiskie līdzekļi; antiseptiskie līdzekļi medicīniskiem nolūkiem; dezinfekcijas līdzekļi medicīniskiem nolūkiem; ārstnieciskie balzami; krēmi, kas satur medikamentus; geli, kas satur medikamentus; medicīniskiem nolūkiem paredzēti sterili šķīdumi; medicīniskie pārsēji; plāksteri, kas piesūcināti ar medikamentiem; uztura bagātinātāji cilvēkam; minerālvielu uztura bagātinātāji; uztura bagātinātāji; veterinārie preparāti
35 vairumtirdzniecības pakalpojumi, mazumtirdzniecības pakalpojumi, arī tirdzniecība tiešsaistē, attiecībā uz šādām precēm: farmaceitiskie preparāti, medikamenti cilvēkam, medicīnas instrumenti, uztura bagātinātāji cilvēkam, minerālvielu uztura bagātinātāji, uztura bagātinātāji, kosmētikas līdzekļi, higiēnas līdzekļi, ādas kopšanas līdzekļi, veterinārie preparāti; importa un eksporta pakalpojumi attiecībā uz iepriekšminētajām precēm; iepriekšminēto preču izplatīšana; mārketinga pakalpojumi un noieta veicināšana attiecībā uz iepriekšminētajām precēm; starpniecības pakalpojumi iepriekšminēto preču vairumtirdzniecības un mazumtirdzniecības jomā

(111) **Reģ. Nr.** M 81 908 (151) **Reģ. dat.** 20.06.2026
(210) **Pieteik. Nr.** M-26-662 (220) **Pieteik. dat.** 05.06.2026

Aquasophy

(550) **Vārdiska zīme**
(732) **Īpašn.** JL VENTURES, SIA; Zālīšu iela 1 - 1, Berģi, Garkalnes pag., Ropažu nov., LV-1024, Latvija (LV)
(511) **32** dzeramais ūdens

(111) **Reģ. Nr.** M 81 909 (151) **Reģ. dat.** 20.06.2026
(210) **Pieteik. Nr.** M-26-661 (220) **Pieteik. dat.** 05.06.2026

Alpha Omega Technologies

(550) **Vārdiska zīme**

- (732) **Īpašn.** JL VENTURES, SIA; Zālīšu iela 1 - 1, Bergi, Garkalnes pag., Ropažu nov., LV-1024, Latvija (LV)
 (511) **11** ūdensapgādes ierīces, iekārtas un aparāti

- (111) **Reģ. Nr.** M 81 910 (151) **Reģ. dat.** 20.06.2026
 (210) **Pieteik. Nr.** M-26-665 (220) **Pieteik. dat.** 08.06.2026

MAGNIC

- (550) **Vārdiska zīme**
 (732) **Īpašn.** Aiga DZENE; Ziedīņu iela 12, Mārupe, Mārupes nov., LV-2167, Latvija (LV)
 (511) **30** želejkonfektes

- (111) **Reģ. Nr.** M 81 911 (151) **Reģ. dat.** 20.06.2026
 (210) **Pieteik. Nr.** M-26-73 (220) **Pieteik. dat.** 20.01.2026
 (531) **CFE ind.** 26.2.8; 27.5.1; 29.1.12



LATVIJAS AUTOCEĻU UZTURĒTĀJS

- (550) **Figurāla zīme**
<https://databases.lrpv.gov.lv/trademark/M-26-73>
 (591) **Krāsu salikums** melns, tumši sarkans
 (732) **Īpašn.** LAU INFRA GRUPA, AS; Krustpils iela 4, Rīga, LV-1073, Latvija (LV)
 (511) **19** asfalts; asfaltbetons; būvniecībai paredzēti betona izstrādājumi; akmens, grants un smilts; autoceļu marķēšanai paredzēti materiāli
35 dolomīta šķembu, akmens, grants un smilšu mazumtirdzniecības un vairumtirdzniecības pakalpojumi
37 autoceļu, ielu, autostāvvietu, tiltu, lidlauku, ēku un būvju būvniecība un remonts; autoceļu marķēšanas pakalpojumi; celtniecības tehnikas un speciālā autotransporta iznomāšana
39 transporta pakalpojumi; kravu pārvadājumi
40 dekoratīvo akmeņu, kaļķakmens, ģipša, slānekļa, māla un kaolīna apstrāde; asfalta maisījumu sagatavošana; betona apstrāde
42 inženiertehniskie pakalpojumi; tehnisko konsultāciju sniegšana būvniecības un infrastruktūras jomā; būvniecības projektu plānošana

- (111) **Reģ. Nr.** M 81 912 (151) **Reģ. dat.** 20.06.2026
 (210) **Pieteik. Nr.** M-26-350 (220) **Pieteik. dat.** 20.03.2026

WALLMORE

- (550) **Vārdiska zīme**
 (732) **Īpašn.** PIKS, SIA; Ziedleju iela 2, Mārupe, Mārupes nov., LV-2167, Latvija (LV)
 (740) **Pārstāvis** Ieva Mona MACKAITE; Raņķa dambis 30 - 111, Rīga, LV-1048, Latvija (LV)
 (511) **19** nemetāliskas būves
35 mazumtirdzniecības un vairumtirdzniecības pakalpojumi attiecībā uz būvmateriāliem, gāzbetona būvizstrādājumiem, siltumizolācijas materiāliem, dūmvadu sistēmām, ventilācijas blokiem, būvniecības plāksnēm, būvniecības paneļiem un fasāžu apšuvuma materiāliem; komercstarpniecības pakalpojumi būvmateriālu jomā
37 dzīvojamo māju būvniecība; mūra māju būvniecība; pasīvo dzīvojamo māju būvniecība; ēku renovācija; ventilējamo fasāžu uzstādīšana; fasāžu apšuvuma montāža; siltumizolācijas uzstādīšana ēkās; dūmvadu

sistēmu uzstādīšana; būvniecības plāksņu un paneļu montāža

- 42** arhitektūras pakalpojumi; dzīvojamo māju projektēšana; mūra māju projektēšana; tipveida dzīvojamo māju projektēšana; pasīvo ēku projektēšana; būvkonstrukciju projektēšana; inženiertehniskā konsultēšana būvniecības jomā; ēku energoefektivitātes novērtēšana un aprēķinu veikšana

- (111) **Reģ. Nr.** M 81 913 (151) **Reģ. dat.** 20.06.2026
 (210) **Pieteik. Nr.** M-26-638 (220) **Pieteik. dat.** 01.06.2026

Captain Riga

- (550) **Vārdiska zīme**
 (732) **Īpašn.** Jānis MUIŽNIEKS; Ainažu iela 6C - 19, Saulkrasti, Saulkrastu nov., LV-2160, Latvija (LV)
 (511) **29** zivju konservi

- (111) **Reģ. Nr.** M 81 914 (151) **Reģ. dat.** 20.06.2026
 (210) **Pieteik. Nr.** M-26-344 (220) **Pieteik. dat.** 20.03.2026

QUIZKETBALL

- (550) **Vārdiska zīme**
 (732) **Īpašn.** ENFLUIDITY, SIA; Ilūkstes iela 109 k-3 - 66, Rīga, LV-1082, Latvija (LV)
 (511) **9** datoru programmatūra; lejupielādējamās lietojumprogrammas
28 spēles; izglītojošas spēles; spēles, rotaļlietas un spēļlietas

- (111) **Reģ. Nr.** M 81 915 (151) **Reģ. dat.** 20.06.2026
 (210) **Pieteik. Nr.** M-26-335 (220) **Pieteik. dat.** 18.03.2026
 (531) **CFE ind.** 26.3.23; 27.1.25; 27.5.1



- (550) **Figurāla zīme**
<https://databases.lrpv.gov.lv/trademark/M-26-335>
 (732) **Īpašn.** AVATR TECHNOLOGY (CHONGQING) COMPANY LIMITED; Building 11, 101 Zizhu Road, Kangmei Street, Liangjiang New Area, Chongqing, Ķīna (CN)
 (740) **Pārstāvis** Inese PĒTERSONE, AĢENTŪRA INTELS LATVIJA; Plostnieku iela 42, Rīga, LV-1063, Latvija (LV)
 (511) **37** apkures iekārtu uzstādīšana un remonts; mehānismu uzstādīšana, apkope un remonts; traucējumu slāpēšana elektroierīču darbā; transportlīdzekļu uzpildes un tehniskās apkopes staciju pakalpojumi; mehānisko transportlīdzekļu apkope un remonts; transportlīdzekļu tīrīšana; elektrisko transportlīdzekļu remonts un uzturēšana; transportlīdzekļu pretkorozijas apstrāde; transportlīdzekļu akumulatoru bateriju bojājumu gadījumā; transportlīdzekļu apkope; transportlīdzekļu eļļošana; pretrūsas apstrāde; riepu protektoru atjaunošana; riepu vulkanizācija (remonts); riepu balansēšana; apsardzes signalizācijas ierīču uzstādīšana un remonts

- (111) **Reģ. Nr.** M 81 916 (151) **Reģ. dat.** 20.06.2026
 (210) **Pieteik. Nr.** M-25-1303 (220) **Pieteik. dat.** 03.12.2025

UNIDANCE

- (550) **Vārdiska zīme**

- (732) **Īpašn.** Sergejs PARVATKINS; Stopiņu iela 50A, Rīga, LV-1035, Latvija (LV)
- (511) **25** apģērbi; galvassegas
- 41** izpriece; sporta un kultūras pasākumu organizēšana
- 43** apgāde ar uzturu; apgāde ar dzērieniem; bāru, kafejnīcu un restorānu pakalpojumi; viesu izmitināšana
-

- (111) **Reģ. Nr.** M 81 917 (151) **Reģ. dat.** 20.06.2026
- (210) **Pieteik. Nr.** M-26-639 (220) **Pieteik. dat.** 01.06.2026
- (531) **CFE ind.** 5.11.5; 24.17.97; 24.17.98; 26.1.4; 27.1.6; 27.5.24; 29.1.15



- (550) **Figurāla zīme**
<https://databases.lrpv.gov.lv/trademark/M-26-639>
- (591) **Krāsu salikums** melns, tumši zils, gaiši zils, dzeltens, bordo, violets, sarkans, rozā
- (732) **Īpašn.** DONUMSILVA, SIA; Ģertrūdes iela 62 - 33, Rīga, LV-1011, Latvija (LV)
- (511) **35** vairumtirdzniecības un mazumtirdzniecības pakalpojumi, arī ar interneta starpniecību, attiecībā uz šādām precēm: apstrādātas sēnes, uztura bagātinātāji cilvēkam
-

Zīmes reģistrācijas procedūras pabeigšanas datums

(Preču zīmju likuma 26. panta otrā daļa)

Tiek norādīts zīmes reģistrācijas numurs un reģistrācijas procedūras pabeigšanas datums

M 81 438	20.05.2026
M 81 439	20.05.2026
M 81 440	20.05.2026
M 81 441	20.05.2026
M 81 442	20.05.2026
M 81 443	20.05.2026
M 81 444	20.05.2026
M 81 445	20.05.2026
M 81 448	20.05.2026
M 81 450	20.05.2026
M 81 451	20.05.2026
M 81 452	20.05.2026
M 81 453	20.05.2026
M 81 454	20.05.2026
M 81 455	20.05.2026
M 81 456	20.05.2026
M 81 457	20.05.2026
M 81 460	20.05.2026
M 81 461	20.05.2026
M 81 463	20.05.2026
M 81 464	20.05.2026
M 81 465	20.05.2026
M 81 466	20.05.2026
M 81 467	20.05.2026
M 81 468	20.05.2026
M 81 469	20.05.2026
M 81 470	20.05.2026
M 81 471	20.05.2026
M 81 472	20.05.2026
M 81 473	20.05.2026
M 81 474	20.05.2026
M 81 475	20.05.2026
M 81 476	20.05.2026
M 81 477	20.05.2026
M 81 478	20.05.2026
M 81 479	20.05.2026
M 81 480	20.05.2026
M 81 481	20.05.2026
M 81 482	20.05.2026
M 81 483	20.05.2026
M 81 484	20.05.2026
M 81 485	20.05.2026
M 81 487	20.05.2026
M 81 488	20.05.2026
M 81 489	20.05.2026
M 81 490	20.05.2026
M 81 491	20.05.2026
M 81 492	20.05.2026
M 81 493	20.05.2026
M 81 494	20.05.2026
M 81 495	20.05.2026
M 81 496	20.05.2026
M 81 497	20.05.2026
M 81 498	20.05.2026
M 81 499	20.05.2026
M 81 500	20.05.2026
M 81 501	20.05.2026
M 81 502	20.05.2026
M 81 503	20.05.2026

M 81 504	20.05.2026
M 81 505	20.05.2026
M 81 506	20.05.2026
M 81 507	20.05.2026
M 81 508	20.05.2026
M 81 509	20.05.2026
M 81 510	20.05.2026
M 81 511	20.05.2026
M 81 512	20.05.2026
M 81 513	20.05.2026
M 81 514	20.05.2026
M 81 515	20.05.2026
M 81 516	20.05.2026
M 81 517	20.05.2026
M 81 518	20.05.2026
M 81 519	20.05.2026
M 81 520	20.05.2026
M 81 521	20.05.2026
M 81 522	20.05.2026
M 81 523	20.05.2026
M 81 524	20.05.2026
M 81 525	20.05.2026
M 81 526	20.05.2026
M 81 527	20.05.2026
M 81 528	20.05.2026
M 81 529	20.05.2026
M 81 530	20.05.2026
M 81 531	20.05.2026
M 81 532	20.05.2026
M 81 533	20.05.2026
M 81 534	20.05.2026
M 81 535	20.05.2026
M 81 536	20.05.2026
M 81 537	20.05.2026
M 81 538	20.05.2026
M 81 539	20.05.2026
M 81 540	20.05.2026
M 81 541	20.05.2026
M 81 542	20.05.2026
M 81 543	20.05.2026
M 81 544	20.05.2026
M 81 545	20.05.2026
M 81 546	20.05.2026

Preču zīmju pieteikumu numerācijas rādītājs

(210) Pieteikuma numurs	(111) Reģistrācijas numurs	(210) Pieteikuma numurs	(111) Reģistrācijas numurs
M-25-655	M 81 787	M-26-292	M 81 847
M-25-724	M 81 814	M-26-293	M 81 851
M-25-1012	M 81 855	M-26-294	M 81 858
M-25-1013	M 81 854	M-26-295	M 81 859
M-25-1059	M 81 792	M-26-296	M 81 857
M-25-1091	M 81 788	M-26-299	M 81 860
M-25-1159	M 81 789	M-26-301	M 81 853
M-25-1177	M 81 790	M-26-308	M 81 861
M-25-1180	M 81 797	M-26-312	M 81 862
M-25-1184	M 81 795	M-26-314	M 81 863
M-25-1201	M 81 791	M-26-316	M 81 871
M-25-1287	M 81 812	M-26-317	M 81 866
M-25-1303	M 81 916	M-26-318	M 81 868
M-25-1336	M 81 793	M-26-319	M 81 870
M-26-21	M 81 794	M-26-320	M 81 864
M-26-27	M 81 796	M-26-321	M 81 865
M-26-38	M 81 798	M-26-322	M 81 869
M-26-42	M 81 799	M-26-324	M 81 867
M-26-51	M 81 800	M-26-333	M 81 872
M-26-56	M 81 801	M-26-335	M 81 915
M-26-73	M 81 911	M-26-344	M 81 914
M-26-91	M 81 803	M-26-350	M 81 912
M-26-92	M 81 808	M-26-352	M 81 873
M-26-94	M 81 805	M-26-366	M 81 874
M-26-95	M 81 802	M-26-467	M 81 905
M-26-96	M 81 807	M-26-494	M 81 902
M-26-97	M 81 804	M-26-517	M 81 876
M-26-98	M 81 806	M-26-531	M 81 878
M-26-100	M 81 875	M-26-536	M 81 879
M-26-124	M 81 809	M-26-546	M 81 880
M-26-126	M 81 811	M-26-549	M 81 881
M-26-127	M 81 810	M-26-564	M 81 883
M-26-134	M 81 813	M-26-565	M 81 882
M-26-154	M 81 816	M-26-567	M 81 884
M-26-165	M 81 815	M-26-568	M 81 886
M-26-169	M 81 817	M-26-569	M 81 885
M-26-172	M 81 904	M-26-575	M 81 887
M-26-173	M 81 818	M-26-578	M 81 888
M-26-184	M 81 819	M-26-580	M 81 889
M-26-185	M 81 826	M-26-596	M 81 890
M-26-186	M 81 824	M-26-605	M 81 891
M-26-187	M 81 827	M-26-608	M 81 892
M-26-188	M 81 825	M-26-609	M 81 893
M-26-192	M 81 820	M-26-625	M 81 894
M-26-203	M 81 907	M-26-628	M 81 895
M-26-204	M 81 906	M-26-629	M 81 896
M-26-209	M 81 856	M-26-634	M 81 897
M-26-210	M 81 877	M-26-636	M 81 898
M-26-211	M 81 821	M-26-638	M 81 913
M-26-221	M 81 823	M-26-639	M 81 917
M-26-227	M 81 822	M-26-642	M 81 899
M-26-228	M 81 828	M-26-645	M 81 900
M-26-229	M 81 831	M-26-661	M 81 909
M-26-230	M 81 832	M-26-662	M 81 908
M-26-231	M 81 830	M-26-665	M 81 910
M-26-232	M 81 829		
M-26-236	M 81 833		
M-26-237	M 81 834		
M-26-238	M 81 835		
M-26-239	M 81 901		
M-26-247	M 81 844		
M-26-248	M 81 837		
M-26-249	M 81 838		
M-26-250	M 81 841		
M-26-251	M 81 840		
M-26-252	M 81 842		
M-26-254	M 81 839		
M-26-255	M 81 843		
M-26-256	M 81 836		
M-26-280	M 81 903		
M-26-284	M 81 845		
M-26-285	M 81 846		
M-26-288	M 81 849		
M-26-289	M 81 848		
M-26-290	M 81 852		
M-26-291	M 81 850		

Preču zīmju īpašnieku rādītājs

(732) Īpašnieks	(210) Pieteikuma numurs	(732) Īpašnieks	(210) Pieteikuma numurs
24-70MM.COM, SIA	M-26-629	LATVIJAS PROPĀNA GĀZE, SIA	M-26-169
ALFOR, SIA	M-26-333	LATVIJAS SABIEDRISKAIS	
APOLLO GROUP OÜ	M-25-1091	MEDIJS, VALSTS SIA	M-26-294
AVATR TECHNOLOGY			M-26-295
(CHONGQING)			M-26-296
COMPANY LIMITED	M-26-335	LATVIJAS ŠKIRNES TRUŠU	
B.O.G., SIA	M-26-209	AUDZĒTĀJU ASOCIĀCIJA,	
BAĻUKEVIČS Vladimirs	M-26-596	BIEDRĪBA	M-26-211
BIBÉLOT, SIA	M-26-580	LAU INFRA GRUPA, AS	M-26-73
BIRKĀNE Elīna	M-26-517	ĻIHANOVA Kristīne	M-26-569
BISMART, SIA	M-26-608	ĻUSINS Juris	M-26-628
BYD COMPANY LIMITED	M-26-301	M.S. KUZNETSOV	
	M-26-314	APARTMENTS, SIA	M-26-172
BUNDZENA-ERVIKA Aiva	M-25-1201	MALIŅINA Anna	M-26-228
CHERY NEW ENERGY		MILLĒNNIUM INTERNATIONAL	
AUTOMOBILE CO., LTD	M-26-42	GENERAL TRADING LLC	M-26-165
CLARUS MANAGEMENT, SIA	M-26-575	MINIDATA, SIA	M-26-578
ČERNOUSOVA Valērija	M-25-1287	MOBILLY, SIA	M-26-288
DECOTEH, SIA	M-26-229		M-26-289
	M-26-230		M-26-290
DEPO DIY, SIA	M-26-92		M-26-291
DIŽMEŽS, SIA	M-26-221		M-26-292
DONUMSILVA, SIA	M-26-639		M-26-293
DRUSKA Dzintars	M-26-299	MORE ENTERTAINMENT, SIA	M-26-568
DZ 36, SIA	M-25-1184	MUIŽNIEKS Jānis	M-26-638
DZENE Aiga	M-26-665	MUSIC LINE, SIA	M-26-645
ENFLUIDITY, SIA	M-26-344	MUSIJENKO Ieva	M-26-154
FILA Leonora	M-26-531	NACIONĀLAIS REHABILITĀCIJAS	
FUTBOLA KLUBS METTA,		CENTRS "VAIVARI", VSIA	M-26-51
BIEDRĪBA	M-26-91	NOBEL, SIA	M-26-352
	M-26-94	OLYBET LATVIA, SIA	M-26-231
	M-26-95		M-26-232
	M-26-96	OPTIBET, SIA	M-26-236
	M-26-97	PAĒST, SIA	M-26-134
	M-26-98	PARVATKINS Sergejs	M-25-1303
GAMI LAB, SIA	M-26-284	PETROVA Nadežda	M-26-634
	M-26-285	PIKS, SIA	M-26-350
GAVRILOVS Sergejs	M-26-625	PIZZAKIOSK OÜ	M-25-655
GOLDEN BRAIDS, SIA	M-25-1159	PRADA S.A.	M-26-210
GRAUDU LIETUS, SIA	M-25-1059	PRODEA, SIA	M-26-38
GRĪDAS GURU, SIA	M-26-100		M-26-56
GULBIS Juris	M-26-366	PUTO, AS	M-25-1336
HAUSNEXT, SIA	M-26-549	QUBIT, SIA	M-26-546
HMELNICKĀ Polina	M-26-192	RIGA AIRPORT COMMERCIAL	
HOF, SIA	M-26-308	DEVELOPMENT, AS	M-26-312
ILGEZEEM, SIA	M-26-184	RĪGAS TEHNISKĀ	
IMK 365, SIA	M-26-251	UNIVERSITĀTE	M-26-185
IMPERIA ORGANIC, SIA	M-26-636		M-26-186
JEWUNITED.LV, BIEDRĪBA	M-25-1177		M-26-187
JL VENTURES, SIA	M-26-661		M-26-188
	M-26-662	SARE, SIA	M-26-642
JOKER.LV, SIA	M-26-247	SAVOR, SIA	M-25-1180
	M-26-248	SNOWBALL AUTO, SIA	M-25-1012
	M-26-249		M-25-1013
	M-26-250	SOKLA SOCKS, SIA	M-26-467
	M-26-252	SPORTA ZEFĪRS, SIA	M-26-127
	M-26-254	STRADEKS LIMITED	M-26-203
	M-26-255		M-26-204
	M-26-256		M-26-227
JUL, SIA	M-26-609	TAVAM MIEGAM, SIA	M-26-324
JUSEVIČS Gatis	M-26-605	TESLA, INC.	M-26-21
KLONDAIKĀ, SIA	M-26-239		M-26-27
ĶEKAVA FOODS, AS	M-26-316		M-26-173
	M-26-317	TRANZĪTS L, SIA	M-26-280
	M-26-318	VIA-S MODULAR HOUSES, SIA	M-26-124
	M-26-319		M-26-126
	M-26-320	VILCĀNS Ilvars	M-25-724
	M-26-321	ZENTAN, SIA	M-26-494
	M-26-322		
ĶIRSONS Gunārs	M-26-567		
LAIMZ, SIA	M-26-237		
	M-26-238		
LATALKO, SIA	M-26-536		
LATVIJAS E-KOMERCIJAS			
ASOCIĀCIJA	M-26-564		
	M-26-565		

Preču zīmju rādītājs pēc preču un pakalpojumu klasēm

(511) Nicas klasifikācijas indekss	(111) Reģistrācijas numurs	(511) Nicas klasifikācijas indekss	(111) Reģistrācijas numurs	(511) Nicas klasifikācijas indekss	(111) Reģistrācijas numurs
1	M 81 894	25	M 81 825	35	M 81 911
2	M 81 875		M 81 826		M 81 912
3	M 81 789		M 81 827		M 81 917
	M 81 814		M 81 867	36	M 81 790
	M 81 875		M 81 876		M 81 847
	M 81 897		M 81 884		M 81 848
4	M 81 817		M 81 902		M 81 849
	M 81 823		M 81 905		M 81 850
	M 81 867		M 81 916		M 81 851
5	M 81 822	26	M 81 789		M 81 852
	M 81 845	27	M 81 875		M 81 856
	M 81 846	28	M 81 791		M 81 904
	M 81 898		M 81 824	37	M 81 793
	M 81 906		M 81 825		M 81 794
	M 81 907		M 81 826		M 81 796
6	M 81 809		M 81 827		M 81 799
	M 81 811		M 81 914		M 81 809
	M 81 817	29	M 81 864		M 81 811
7	M 81 875		M 81 865		M 81 816
8	M 81 884		M 81 866		M 81 875
9	M 81 788		M 81 868		M 81 881
	M 81 824		M 81 869		M 81 895
	M 81 825		M 81 870		M 81 903
	M 81 826		M 81 871		M 81 911
	M 81 827		M 81 877		M 81 912
	M 81 874		M 81 884		M 81 915
	M 81 896		M 81 899	38	M 81 857
	M 81 914		M 81 913		M 81 858
10	M 81 867	30	M 81 787		M 81 859
11	M 81 909		M 81 797		M 81 874
12	M 81 794		M 81 819	39	M 81 794
	M 81 796		M 81 820		M 81 796
	M 81 799		M 81 877		M 81 808
	M 81 818		M 81 884		M 81 818
	M 81 853		M 81 898		M 81 828
	M 81 854		M 81 899		M 81 911
	M 81 855		M 81 910	40	M 81 808
	M 81 863	32	M 81 798		M 81 875
14	M 81 892		M 81 801		M 81 911
16	M 81 791		M 81 813	41	M 81 788
	M 81 824		M 81 815		M 81 790
	M 81 825		M 81 877		M 81 802
	M 81 826		M 81 884		M 81 803
	M 81 827		M 81 890		M 81 804
	M 81 874		M 81 908		M 81 805
18	M 81 884	33	M 81 877		M 81 806
	M 81 802		M 81 879		M 81 807
	M 81 803		M 81 884		M 81 821
	M 81 804	35	M 81 788		M 81 824
	M 81 805		M 81 808		M 81 825
	M 81 806		M 81 822		M 81 826
	M 81 807		M 81 823		M 81 827
	M 81 824		M 81 824		M 81 829
	M 81 825		M 81 825		M 81 830
	M 81 826		M 81 826		M 81 833
	M 81 827		M 81 827		M 81 834
19	M 81 809		M 81 829		M 81 835
	M 81 811		M 81 830		M 81 836
	M 81 875		M 81 831		M 81 837
	M 81 894		M 81 832		M 81 838
	M 81 911		M 81 840		M 81 839
	M 81 912		M 81 861		M 81 841
20	M 81 867		M 81 862		M 81 842
21	M 81 875		M 81 874		M 81 843
	M 81 884		M 81 877		M 81 844
24	M 81 867		M 81 882		M 81 857
	M 81 884		M 81 883		M 81 858
25	M 81 792		M 81 884		M 81 859
	M 81 802		M 81 887		M 81 860
	M 81 803		M 81 888		M 81 872
	M 81 804		M 81 895		M 81 873
	M 81 805		M 81 896		M 81 874
	M 81 806		M 81 898		M 81 878
	M 81 807		M 81 906		M 81 884
	M 81 824		M 81 907		M 81 885

(511) Nicas klasifikācijas indekss	(111) Reģistrācijas numurs
41	M 81 886
	M 81 900
	M 81 901
42	M 81 916
	M 81 816
	M 81 824
	M 81 825
	M 81 826
	M 81 827
	M 81 847
	M 81 848
	M 81 849
	M 81 850
	M 81 851
	M 81 852
	M 81 854
	M 81 855
	M 81 880
	M 81 887
	M 81 888
43	M 81 893
	M 81 895
	M 81 896
	M 81 911
	M 81 912
	M 81 787
	M 81 788
	M 81 795
	M 81 797
	M 81 810
	M 81 820
	M 81 877
	M 81 884
	M 81 889
	M 81 891
M 81 904	
M 81 916	
44	M 81 800
	M 81 812
	M 81 885
45	M 81 790
	M 81 840
	M 81 887
	M 81 888

Reģistrētie dizainparaugi

Šajā sadaļā Patentu valde turpina publicēt oficiālos paziņojumus par dizainparaugu reģistrācijām, kas veiktas atbilstoši 2004. gada 28. oktobra Dizainparaugu likumam. Publikācijas ir sakārtotas reģistrācijas numuru secībā. Katra publikācija satur datus, kas dizainparauga reģistrācijas brīdī iekļauti Dizainparaugu reģistra ziņās, kā arī dizainparauga attēlu vai attēlus.

Dizainparauga reģistrācija ir spēkā piecus gadus, skaitot no pieteikuma datuma. Šim termiņam beidzoties, reģistrāciju var atjaunot ikreiz uz jaunu piecu gadu periodu līdz dizainparauga aizsardzības maksimālajam termiņam – 25 gadiem no pieteikuma datuma (Dizainparaugu likums, 31. pants). Ar dienu, kad reģistrētais dizainparaugs publicēts (datums, kas norādīts katras lappuses augšmalā), pilnā apjomā stājas spēkā dizainparauga īpašnieka tiesības (Dizainparaugu likums, 12. pants).

Ar publikācijas dienu iestājas iebildumu periods. Iebilduma iesniegumu var iesniegt triju mēnešu laikā pēc publikācijas, pamatojoties uz Dizainparaugu likuma 37. panta pirmās daļas 1., 2., 4., 5., 6., 7. vai 8. punkta noteikumiem (Dizainparaugu likums, 28. pants; Rūpnieciskā īpašuma institūciju un procedūru likums, 60., 61. un 62. pants).

Starptautiski pieņemtie kodi (INID kodi), kas izmantoti dizainparaugu bibliogrāfisko datu identificēšanai:

- (11) Reģistrācijas numurs
Registration number
- (15) Reģistrācijas datums
Registration date
- (21) Pieteikuma numurs
Application number
- (22) Pieteikuma datums
Filing date of the application
- (23) Izstādes prioritātes dati
Exhibition priority data
- (28) Dizainparaugu skaits kompleksā reģistrācijā
Number of designs included (in case of multiple registration)
- (30) Konvencijas prioritātes dati:
pieteikuma numurs, pieteikuma datums, valsts kods
Convention priority data:
application number, filing date, code of country
- (46) Publikācijas atlikšanas termiņš
Deferment expiration term
- (51) Dizainparaugu starptautiskās klasifikācijas
(Lokarno klasifikācijas, saīs. LOC) indeksi: klase,
apakšklase
Indication of International Classification for Industrial
Designs (Locarno Classification – LOC): class, subclass
- (54) Izstrādājuma nosaukums / izstrādājumu nosaukumi
Indication of product(s) covered
- (58) Reģistrācijas grozījumu ieraksta datums (īpašumtiesību
pāreja, grozījumi vārdos, nosaukumos vai adresēs,
reģistrācijas darbības pārtraukšana u.tml.)
Date of recording of a transaction in respect of the
registration (change in ownership, change in name or
address, termination of protection, etc.)
- (62) Dati par sākotnējo pieteikumu, no kura šis pieteikums
nodalīts
Data of the initial application from which the present
application has been divided up
- (72) Dizainers / dizaineri, valsts kods
Designer(s), code of country
- (73) Īpašnieks / īpašnieki, adrese, valsts kods
Name and address of the owner(s), code of country
- (74) Patentpilnvarnieks vai cits pārstāvis, adrese
Patent attorney or other representative, address
- (78) Jaunais īpašnieks / jaunie īpašnieki, adrese, valsts kods
(īpašumtiesību maiņas gadījumā)
Name and address of the new owner(s), code of country
(in case of change in ownership)

- (11) **Reģ. Nr.** D 16 019
- (15) **Reģ. dat.** 20.06.2026
- (21) **Pieteik. Nr.** D-26-12
- (22) **Pieteik. dat.** 28.04.2026
- (72) **Dizainers** Valdis BRUNENAUS (LV)
- (73) **Īpašnieks** Valdis BRUNENAUS; Estrādes iela 7A, Tukums,
Tukuma nov., LV-3101, Latvija (LV)
- (54) **APAKŠBIKSES VĪRIEŠIEM**

1.01



GROZĪJUMI PATENTU REĢISTRĀ**Patenta īpašnieka maiņa**
(Patentu likuma 51. panta otrā daļa)

(11) **LV 15847**
(73) Edgars ĻAKSA; Biķernieku iela 238 - 8, Rīga, LV-2130, LV
Ieraksts reģistrā: 11.05.2026

(11) **EP 3445331**
(73) NTC S.r.l.; Via Luigi Razza, 3, 20124 Milano, IT
Ieraksts reģistrā: 11.05.2026

(11) **EP 3989583**
(73) Nokia Technologies Oy; Karakaari 7, 02610 Espoo, FI
Ieraksts reģistrā: 19.05.2026

(11) **EP 3806898**
(73) UCB Biopharma SRL; Allée de la Recherche 60, 1070 Brussels, BE
Oxford University Innovation Limited; Buxton Court, 3 West Way, Oxford, OX2 0JB, GB
Adelaide University; 108 North Terrace, Adelaide, SA, 5000, AU
Ieraksts reģistrā: 27.05.2026

(11) **EP 2553132**
(73) Arcelormittal; 24-26 Boulevard d'Avranches, 1160 Luxembourg, LU
Ieraksts reģistrā: 28.05.2026

(11) **EP 2057139**
(73) SUN PHARMA CANADA INC.; 130 East Drive, Brampton, Ontario, L6T1C1, CA
Ieraksts reģistrā: 03.06.2026

(11) **EP 3364958**
(73) Supernus Pharmaceuticals, Inc.; 9715 Key West Avenue, Rockville, MD 20850, US
Ieraksts reģistrā: 04.06.2026

(11) **EP 2200621**
(73) IntrepidCyte, LLC; 648 Lincoln Avenue, Unit 2, St. Paul, Minnesota, 55105, US
Ieraksts reģistrā: 05.06.2026

Patenta īpašnieka adreses maiņa
(Patentu likuma 47. panta trešā daļa)

(11) **EP 3139925, EP 3250563, EP 3368534, EP 3394057, EP 3684333, EP 3875459, EP 3936130**
(73) NEUROCRINE BIOSCIENCES, INC.; 6027 Edgewood Bend Court, San Diego, CA 92130, US
Ieraksts reģistrā: 19.05.2026

Papildu aizsardzības sertifikāta īpašnieka maiņa
(Regulas 469/2009 19. pants vai Regulas 1610/96 18. panta pirmā daļa un Patentu likuma 51. panta otrā daļa)

(11) **CLV20240014**
(73) Astellas Pharma Inc.; 2-5-1, Nihonbashi-Honcho, Chuo-ku, Tokyo 103-8411, JP
Ieraksts reģistrā: 04.06.2026

Latvijas patentu pirmstermiņa atzīšana par spēkā neesošu
(Patentu likuma 55. panta pirmās daļas 2. punkts)

Tiek norādīts patenta numurs un tā darbības termiņa beigu datums

13920 01.10.2025
14130 07.10.2025
15298 25.10.2025
15561 03.10.2025
15570 30.10.2025
15728 14.10.2025
15729 08.10.2025
15730 08.10.2025
15736 25.10.2025
15832 05.10.2025

Eiropas patentu darbības beigas
(Patentu likuma 18. panta pirmā daļa)

Tiek norādīts patenta numurs un tā darbības termiņa beigu datums

1877435 04.05.2026
1881823 17.05.2026
1882240 15.05.2026
1883397 15.05.2026
1883689 23.05.2026
1884242 26.05.2026
1888077 15.05.2026
1888537 24.05.2026
1888552 02.05.2026
1888604 22.05.2026
1888640 17.05.2026
1888641 17.05.2026
1893391 09.05.2026
1894194 25.05.2026
1899364 17.05.2026
1901749 18.05.2026
1906772 12.05.2026
2002003 26.05.2026
2029480 30.05.2026
2029583 24.05.2026
2161336 02.05.2026
2292737 16.05.2026
2311972 10.05.2026
2444079 17.05.2026
2444424 19.05.2026
2601972 27.04.2026
2816118 26.05.2026
2949668 17.05.2026
3263581 17.05.2026
3454516 03.05.2026

Latvijā apstiprināto Eiropas patentu pirmstermiņa atzīšana par spēkā neesošu
(Patentu likuma 55. panta pirmās daļas 1. un 2. punkts un 73. panta pirmā daļa)

Tiek norādīts patenta numurs un tā darbības termiņa beigu datums

1851143 09.10.2025
1954690 17.10.2025
1956945 31.10.2025
2074261 02.10.2025
2076441 25.10.2025
2076491 27.10.2025
2101789 30.10.2025
2203612 30.10.2025
2211904 17.10.2025
2214487 10.10.2025
2349606 13.10.2025
2350096 02.10.2025

2350279 22.10.2025
 2379084 15.10.2025
 2400950 12.02.2026
 2486051 04.10.2025
 2487188 01.10.2025
 2488497 14.10.2025
 2493474 29.10.2025
 2496583 21.10.2025
 2518085 01.10.2025
 2578497 01.10.2025
 2627386 12.10.2025
 2628080 13.10.2025
 2653873 26.11.2025
 2702992 18.10.2025
 2723023 19.10.2025
 2772484 17.10.2025
 2862688 21.10.2025
 2898887 30.10.2025
 2906251 11.10.2025
 2908823 15.10.2025
 2920194 30.10.2025
 2928463 24.10.2025
 3037104 20.10.2025
 3057992 14.10.2025
 3063488 30.10.2025
 3138677 21.10.2025
 3150988 01.10.2025
 3163705 30.10.2025
 3165539 01.10.2025
 3187028 12.10.2025
 3204486 05.10.2025
 3205186 09.10.2025
 3205720 06.10.2025
 3212741 30.10.2025
 3213608 30.10.2025
 3222277 08.05.2026
 3228297 05.10.2025
 3359541 07.10.2025
 3368101 28.10.2025
 3412687 27.10.2025
 3469889 16.10.2025
 3518333 06.10.2025
 3522880 05.10.2025
 3525576 14.10.2025
 3529100 13.10.2025
 3529338 20.10.2025
 3532059 26.10.2025
 3538711 02.10.2025
 3589083 30.10.2025
 3597742 06.10.2025
 3633683 12.10.2025
 3634463 08.01.2026
 3640304 18.10.2025
 3694529 12.10.2025
 3694631 08.10.2025
 3697795 16.10.2025
 3730045 23.03.2026
 3860989 04.10.2025
 3864679 14.10.2025
 3873894 30.10.2025
 3928614 16.10.2025
 4229056 18.10.2025
 4232373 19.10.2025

Papildu aizsardzības sertifikāta
 pirmstermiņa atzišana par spēkā neesošu
 (Regulas 469/2009 15. panta b) apakšpunkts)

CLV20240028 08.05.2026

Licenču līgumu darbības izbeigšanās
 (Patentu likuma 52. panta ceturttā daļa)

(11) **EP 2653873**
 (54) FARMACEITISKĀS KOMPOZĪCIJAS UN LIETOJU-
 MI MULTIPLĀS SKLEROZES ĀRSTĒŠANAI
 (73) Biogen MA Inc.; 225 Binney Street, Cambridge,
 MA 02142, US
 Licenciāts: Biogen International GmbH; Neuhoferstrasse 30,
 6340 Baar, CH
 Patenta (licences) darbības termiņa beigu datums Latvijā:
 26.11.2025
 Ieraksts reģistrā: 21.05.2026

GROZĪJUMI DIZAINPARAUGU REĢISTRĀ

Dizainparauga izslēgšana no reģistra
 (Dizainparauga likuma 40. pants)

Tiek norādīts dizainparauga reģistrācijas numurs un reģistrācijas
 beigu datums

D 15 840 13.11.2025
D 15 841 16.11.2025
D 15 842 19.11.2025
D 15 846 07.12.2025

GROZĪJUMI PREČU ZĪMJU REĢISTRĀ

Zīmes reģistrācijas atjaunošana
 (Preču zīmju likuma 45. pants)

Tiek norādīts zīmes reģistrācijas numurs un reģistrācijas atjauno-
 šanas datums

M 34 450 17.05.2026
M 37 385 15.07.2026
M 39 036 08.07.2026
M 39 135 05.07.2026
M 39 136 05.07.2026
M 39 201 04.06.2026
M 39 211 21.06.2026
M 39 379 25.06.2026
M 39 394 23.08.2026
M 39 435 14.06.2026
M 39 450 12.07.2026
M 39 521 20.06.2026
M 39 524 20.06.2026
M 39 531 05.07.2026
M 39 536 23.08.2026
M 39 740 05.06.2026
M 39 951 12.04.2026
M 40 013 28.06.2026
M 40 082 28.11.2026
M 40 083 28.11.2026
M 40 123 21.06.2026
M 40 136 02.09.2026
M 40 372 20.08.2026
M 40 477 09.09.2026
M 40 478 09.09.2026
M 40 482 16.09.2026
M 40 610 28.11.2026
M 40 611 03.12.2026
M 40 681 24.10.2026
M 40 682 24.10.2026
M 40 690 28.11.2026
M 41 626 27.08.2026
M 56 811 05.05.2026
M 56 812 05.05.2026

M 56 819	02.06.2026
M 58 186	26.05.2026
M 58 187	26.05.2026
M 58 211	12.06.2026
M 58 224	15.06.2026
M 58 262	01.06.2026
M 58 270	08.06.2026
M 58 271	12.06.2026
M 58 350	24.08.2026
M 58 374	03.07.2026
M 58 406	13.07.2026
M 58 473	07.09.2026
M 58 480	27.06.2026
M 58 481	27.06.2026
M 58 493	11.07.2026
M 58 590	20.09.2026
M 58 600	23.10.2026
M 58 721	29.06.2026
M 58 722	29.06.2026
M 58 927	24.10.2026
M 59 141	14.12.2026
M 59 240	11.07.2026
M 59 328	04.10.2026
M 59 643	29.05.2026
M 68 877	18.08.2026
M 69 602	18.12.2025
M 70 269	28.01.2026
M 70 278	23.05.2026
M 70 424	03.03.2026
M 70 453	25.07.2026
M 70 455	25.07.2026
M 70 456	11.08.2026
M 70 520	13.04.2026
M 70 569	02.06.2026
M 70 570	02.06.2026
M 70 630	27.05.2026
M 70 631	27.05.2026
M 70 632	27.05.2026
M 70 633	27.05.2026
M 70 636	31.05.2026
M 70 637	31.05.2026
M 70 655	05.07.2026
M 70 656	05.07.2026
M 70 667	18.07.2026
M 70 752	29.07.2026
M 70 755	29.07.2026
M 70 756	29.07.2026
M 70 805	07.06.2026
M 70 900	30.08.2026
M 70 901	30.08.2026
M 70 972	02.08.2026
M 71 002	01.11.2026
M 71 008	02.11.2026
M 71 020	15.06.2026
M 71 060	13.05.2026
M 71 069	18.07.2026
M 71 195	28.07.2026
M 71 313	08.04.2026
M 71 316	06.06.2026
M 71 317	06.06.2026
M 71 326	05.10.2026
M 71 457	09.06.2026
M 71 879	07.09.2026
M 71 900	22.08.2026
M 72 930	30.06.2026
M 80 845	15.07.2026

Zīmes reģistrācijas spēka zaudēšana
(Preču zīmju likuma 60. pants)

Tiek norādīts zīmes reģistrācijas numurs un reģistrācijas beigu datums

M 38 081	08.11.2025
M 38 238	01.12.2025
M 38 239	01.12.2025
M 38 593	20.11.2025
M 38 594	20.11.2025
M 38 601	28.11.2025
M 38 614	05.12.2025
M 38 723	27.11.2025
M 38 888	01.11.2025
M 38 903	07.12.2025
M 39 002	28.11.2025
M 40 651	28.11.2025
M 40 820	06.11.2025
M 56 224	06.12.2025
M 56 248	15.11.2025
M 56 316	01.11.2025
M 56 317	01.11.2025
M 57 207	30.11.2025
M 57 262	02.11.2025
M 57 342	09.12.2025
M 57 434	10.11.2025
M 57 467	17.11.2025
M 57 468	17.11.2025
M 57 495	02.11.2025
M 57 496	02.11.2025
M 57 513	24.11.2025
M 57 527	03.11.2025
M 57 528	03.11.2025
M 57 585	11.11.2025
M 57 607	07.11.2025
M 57 612	10.11.2025
M 57 718	21.11.2025
M 57 805	17.11.2025
M 57 853	28.11.2025
M 58 382	09.12.2025
M 58 385	07.11.2025
M 58 494	30.11.2025
M 60 833	25.11.2025
M 63 304	25.11.2025
M 69 516	03.11.2025
M 69 518	09.11.2025
M 69 600	03.11.2025
M 69 689	04.11.2025
M 69 983	19.11.2025
M 69 984	25.11.2025
M 69 985	25.11.2025
M 70 007	02.11.2025
M 70 008	26.11.2025
M 70 009	26.11.2025
M 70 053	30.10.2025
M 70 054	30.10.2025
M 70 055	30.10.2025
M 70 056	30.10.2025
M 70 057	30.10.2025
M 70 058	30.10.2025
M 70 059	02.11.2025
M 70 060	02.11.2025
M 70 061	02.11.2025
M 70 062	02.11.2025
M 70 063	02.11.2025
M 70 064	02.11.2025
M 70 065	02.11.2025
M 70 066	02.11.2025
M 70 067	02.11.2025
M 70 068	02.11.2025
M 70 069	02.11.2025
M 70 070	02.11.2025
M 70 071	04.11.2025

M 70 072	30.11.2025
M 70 078	27.10.2025
M 70 079	03.11.2025
M 70 080	04.11.2025
M 70 081	25.11.2025
M 70 082	30.11.2025
M 70 083	23.10.2025
M 70 113	01.10.2025
M 70 114	08.10.2025
M 70 116	12.10.2025
M 70 117	14.10.2025
M 70 118	14.10.2025
M 70 119	14.10.2025
M 70 120	14.10.2025
M 70 124	23.11.2025
M 70 125	22.10.2025
M 70 129	23.10.2025
M 70 131	27.10.2025
M 70 132	28.10.2025
M 70 133	28.10.2025
M 70 135	28.10.2025
M 70 137	30.10.2025
M 70 140	30.10.2025
M 70 141	30.10.2025
M 70 142	02.11.2025
M 70 143	02.11.2025
M 70 144	02.11.2025
M 70 145	02.11.2025
M 70 146	02.11.2025
M 70 147	02.11.2025
M 70 148	02.11.2025
M 70 149	02.11.2025
M 70 150	02.11.2025
M 70 151	02.11.2025
M 70 152	02.11.2025
M 70 153	03.11.2025
M 70 154	03.11.2025
M 70 158	12.11.2025
M 70 159	16.11.2025
M 70 160	19.11.2025
M 70 161	19.11.2025
M 70 162	19.11.2025
M 70 163	19.11.2025
M 70 165	25.11.2025
M 70 166	27.11.2025
M 70 170	02.12.2025
M 70 171	07.12.2025
M 70 172	07.12.2025
M 70 173	07.12.2025
M 70 174	08.12.2025
M 70 198	01.10.2025
M 70 226	15.10.2025
M 70 228	19.10.2025
M 70 238	07.10.2025
M 70 239	14.10.2025
M 70 241	20.10.2025
M 70 242	21.10.2025
M 70 247	10.11.2025
M 70 293	03.11.2025
M 70 295	16.11.2025
M 70 296	26.11.2025
M 70 318	02.12.2025
M 70 319	02.12.2025
M 70 334	09.11.2025
M 70 352	08.10.2025
M 70 360	02.10.2025
M 70 361	02.10.2025
M 70 362	19.10.2025
M 70 363	30.10.2025
M 70 382	08.10.2025
M 70 383	19.10.2025
M 70 384	19.10.2025
M 70 385	02.11.2025
M 70 387	30.10.2025

M 70 388	05.11.2025
M 70 390	19.10.2025
M 70 391	19.10.2025
M 70 392	16.11.2025
M 70 394	17.11.2025
M 70 396	19.11.2025
M 70 462	11.11.2025
M 70 472	01.12.2025
M 70 473	01.12.2025
M 70 492	24.11.2025
M 70 505	13.10.2025
M 70 544	02.12.2025
M 70 545	27.11.2025
M 70 546	27.11.2025
M 70 597	01.10.2025
M 70 602	04.12.2025
M 70 603	08.12.2025
M 70 683	21.10.2025
M 70 781	24.11.2025
M 70 801	05.11.2025
M 70 833	01.12.2025
M 70 943	10.11.2025
M 71 312	16.11.2025

**Zīmes reģistrācijas spēka zaudēšana
(atteikšanās no reģistrācijas)
(Preču zīmju likuma 59. pants)**

(111)	M 78 269
(141)	11.06.2026
(580)	11.06.2026

(111)	M 80 283
(141)	04.06.2026
(580)	04.06.2026

(111)	M 80 284
(141)	04.06.2026
(580)	04.06.2026

(111)	M 80 285
(141)	04.06.2026
(580)	04.06.2026

(111)	M 81 446
(141)	04.06.2026
(580)	04.06.2026

**Reģistrācijas atzīšana par spēkā neesošu
(Preču zīmju likuma 61. pants)**

Tiek norādīts zīmes reģistrācijas numurs un reģistrācijas beigu datums

M 79 214	20.12.2023
-----------------	------------

**Reģistrācijas atzīšana par spēkā neesošu
(Rūpnieciskā ģeometriskā īpašuma institūciju un procedūru likuma
100. panta pirmā daļa)**

Tiek norādīts zīmes reģistrācijas numurs un reģistrācijas beigu datums

M 80 459	20.03.2025
M 80 511	20.03.2025
M 80 563	20.04.2025
M 80 640	20.04.2025

Zīmes īpašnieka maiņa (Preču zīmju likuma 28. pants)		Zīmes īpašnieka nosaukuma maiņa (Preču zīmju likuma 41. panta piektā daļa)	
(111) (732)	M 39 135, M 39 136 CALUMET BRANDED PRODUCTS, LLC, a Delaware limited liability company; 1060 Capitol Ave, Suite 6-401, Indianapolis, IN 46204-1044, US	(111) (732)	M 40 136 ORKLA LATVIJA, SIA; Miera iela 22, Rīga, LV-1001, LV
(740) (580)	Rūta OLMANE, METIDA, SIA; Krišjāņa Barona iela 119, Rīga, LV-1012, LV 26.05.2026	(580)	04.06.2026
(111) (732)	M 40 011 STABURADZE, SIA; Miera iela 22, Rīga, LV-1001, LV	(111) (732)	M 58 493, M 59 240 REATON, SIA; Čiekurkalna 2. līnija 74, Rīga, LV-1026, LV
(740) (580)	Gatis MERŽVINSKIS, AAA LAW LATVIA; Cīdādes iela 12, Rīga, LV-1010, LV 26.05.2026	(580)	11.06.2026
(111) (732)	M 40 681, M 40 682 RAVENSBURGER VERLAG GMBH; Otto-Maier- Straße 1, Ravensburg, 88214, DE	(111) (732)	M 71 317 SALIENA ESTATE, SIA; Salienas iela 4, Piņķi, Babītes pag., Mārupes nov., LV-2107, LV
(740) (580)	Aleksandra FORTŪNA, "FORAL INTELEKTUĀLĀ ĪPAŠUMA AĢENTŪRA", SIA; Kalēju iela 14 - 7, Rīga, LV-1050, LV 15.05.2026	(580)	01.06.2026
(111) (732)	M 56 811, M 56 812 LATALKO, SIA; Dzelzavas iela 127, Rīga, LV-1021, LV	(111) (732)	M 71 457 PROPERTY EXPERTS, SIA; Salienas iela 4, Piņķi, Babītes pag., Mārupes nov., LV-2107, LV
(740) (580)	Mārīte ROMANOSA, Patentu aģentūra "KDK", SIA; Dzērbenes iela 27, Rīga, LV-1006, LV 09.06.2026	(580)	01.06.2026
(111) (732)	M 70 655, M 70 656 ARKOLAT, SIA; Mūkusalas iela 72B, Rīga, LV-1004, LV	(111) (732)	M 72 930 DIRECTOR-GENERAL OF EXPORT AND INTER- NATIONAL AFFAIRS BUREAU, MINISTRY OF AGRICULTURE, FORESTRY AND FISHERIES OF JAPAN; 1-2-1, Kasumigaseki, Chiyoda-Ku, Tokyo, 100 - 8950, JP
(740) (580)	Līga FJODOROVA, ZAB COBALT; Marijas iela 13 k-2, Rīga, LV-1050, LV 08.06.2026	(580)	12.06.2026
(111) (732)	M 72 488 BALTIC SECURITY SOLUTION, SIA; Dzirnīku iela 26, Mārupe, Mārupes nov., LV-2167, LV	Zīmes īpašnieka adreses maiņa (Preču zīmju likuma 41. panta piektā daļa)	
(740) (580)	Igors SOROKINS; Zeltiņu iela 58 - 23, Rīga, LV-1035, LV 15.05.2026	(111) (732)	M 17 651 RECKITT BENCKISER FINISH B.V.; Schiphol Boulevard 267, Schiphol, 1118 BH, NL
(111) (732)	M 78 024, M 78 025 UNITED BROADCASTING NETWORK OÜ; Tartu mnt 25-46, Kesklinna linnaosa, Tallinn, Harju maakond, 10117, EE	(580)	12.06.2026
(740) (580)	Inese STANKEVIČA; Lāčplēša iela 27 - 4, Rīga, LV-1011, LV 26.05.2026	(111) (732)	M 39 211 WW INTERNATIONAL, INC.; 18 West 18th Street, New York, NY 10011, US
(111) (732)	M 78 664 CT TRADEMARKS D.O.O.; Savski nasip 7, Beograd, 11070, RS	(580)	01.06.2026
(740) (580)	Inese POĻAKA, Patentu aģentūra "TRIA ROBIT"; Vīlandes iela 5, Rīga, LV-1010, LV 20.05.2026	(111) (732)	M 39 435 MIKROFONA IERAKSTI, SIA; Šampētera iela 2, Rīga, LV-1046, LV
(111) (732)	M 80 634, M 80 635 HOLDINGS EMB LIMITED; 140 North Road East, Plymouth, England, PL4 6AQ, GB	(580)	21.05.2026
(740) (580)	Līga FJODOROVA, ZAB COBALT; Marijas iela 13 k-2, Rīga, LV-1050, LV 09.06.2026	(111) (732)	M 39 951 ELKORA, plūsmu mērīšanas tehnikas institūts, SIA; Jelgavas iela 42, Rīga, LV-1004, LV
(111) (732)	M 40 123 FEDERAL-MOGUL IGNITION LLC; 15701 Technology Drive, Northville, MI 48168, US	(580)	12.06.2026
(740) (580)	Inese POĻAKA, Patentu aģentūra "TRIA ROBIT"; Vīlandes iela 5, Rīga, LV-1010, LV 20.05.2026	(111) (732)	M 42 908 DIAGEO PLC; 16 Great Marlborough Street, London, W1F 7HS, GB
(111) (732)	M 54 237 HYDROSCAND AB; Box 17, Älvsjö, 125 21, SE	(580)	04.06.2026
(740) (580)	Līga FJODOROVA, ZAB COBALT; Marijas iela 13 k-2, Rīga, LV-1050, LV 09.06.2026	(111) (732)	M 54 237 HYDROSCAND AB; Box 17, Älvsjö, 125 21, SE
(111) (732)	M 56 819, M 64 534, M 64 832 STA GRUPA, AS; Latgales iela 227, Rīga, LV-1019, LV	(580)	04.06.2026
(740) (580)	Sta Grupa, AS; Latgales iela 227, Rīga, LV-1019, LV 21.05.2026	(111) (732)	M 56 819, M 64 534, M 64 832 STA GRUPA, AS; Latgales iela 227, Rīga, LV-1019, LV
(740) (580)	Sta Grupa, AS; Latgales iela 227, Rīga, LV-1019, LV 21.05.2026	(580)	21.05.2026

(111) (732) (580)	M 59 643 CORPORACION HABANOS, S.A.; Avenida Tercera entre 78 y 80, Edificio Habana, 3er piso, Centro de Negocios Miramar, municipio Playa, La Habana, Código 11300, CU 05.06.2026	(111) (740) (580)	M 40 611 Aleksandra FORTŪNA, "FORAL INTELEKTUĀLĀ ĪPAŠUMA AĢENTŪRA", SIA; Kalēju iela 14 - 7, Rīga, LV-1050, LV 12.06.2026
(111) (732) (580)	M 70 424, M 70 425, M 74 835, M 74 836, M 74 837 OUTLETICO, SIA; Jaunā iela 12 k-18, Piņķi, Babītes pag., Mārupes nov., LV-2107, LV 08.06.2026	(111) (740) (580)	M 58 721, M 58 722 Vladimirs ANOHINS, Patentu aģentūra "TRIA ROBIT"; Vīlandes iela 5 - 2, Rīga, LV-1010, LV 21.05.2026
(111) (732) (580)	M 70 520 LNK (LATVIJAS NOVITĀTES KOMPLEKSS), SIA; Krišjāņa Valdemāra iela 118, Rīga, LV-1013, LV 04.06.2026	(111) (740) (580)	M 71 020, M 71 609 NAV PĀRSTĀVJA 11.06.2026
Grozījumi preču sarakstā (Preču zīmju likuma 41. panta piektā daļa)			
(111) (732) (580)	M 70 667, M 71 069 KOTRYNA, SIA; Ieriķu iela 3, Rīga, LV-1084, LV 27.05.2026	(111) (511)	M 78 078 7 zāģu plātnes (mašīnu daļas); zāģa vadotnes sliedes (mašīnu daļas); zāģu ķēdes; motorzāģi; zāģēšanas mašīnas; ripzāģi; figūrzāģi (mašīnas); elektrisko zāģu asmeņi; ripzāģu asmeņi; slīpmašīnu daļas; abrazīvās apstrādes mašīnas; drupināšanas mašīnas; abrazīvie diski elektriskajām slīpmašīnām; elektroinstrumenti slīpēšanai; abrazīvās lentas elektriskajām slīpmašīnām; elektriskās rokas slīpmašīnas; abrazīvie ieliktni (mašīnu daļas); abrazīvie instrumenti (mašīnu daļas); elektroinstrumentiem paredzēti abrazīvās apstrādes diski; slīpēšanas instrumenti (iekārtu daļas); griešanas, urbšanas, abrazīvās apstrādes, asināšanas un virsmas apstrādes iekārtas un aparāti; mehāniskie zālienu plāvēji; pašgājējas zālienu plaujmašīnas; elektriskie zālienu trimmeri; galviņas zālienu trimmeriem; zālienu un dārzkopības trimmeru auklas spoles; elektriskie auklas trimmeri; dzīvžogu trimmeri; elektriskie lapu pūtēji un sūcēji; sniega tīrīšanas mašīnas; kompresori un gaisa pūtēji; elektriskie pūtēji zāliena grūžu tīrīšanai; frēzēšanas darbgaldi; frēzmašīnas; frēzmašīnu griežņi; elektriski griešanas darbarīki; frēzes (iekārtu daļas); frēzgalvas (mašīnu daļas); frēzēšanas rīki (mašīnu daļas); lentas slīpmašīnas; leņķa slīpmašīnas; elektrisko ēveļu daļas; vibrācijas slīpmašīnas; triecienurbjmašīnas; krūmgrieži (mašīnas); augstspiediena mazgāšanas ierīces; daudzfunkcionāli augstspiediena mazgātāji; elektriskās augstspiediena mazgāšanas iekārtas; augstspiediena tīrītāju daļas un piederumi; rotācijas sprauslas augstspiediena ūdens mazgāšanas iekārtām; aerogrāfi (izņemot rokas darbarīkus); elektriskās smidzinātājpistoles; izsmidzināšanas sprauslas, kas pievienojamas augstspiediena mazgāšanas iekārtām; filtri, kas ir mašīnu daļas; filtri, kas ir dzinēju daļas; hidrauliskās vinčas; rotācijas griezējinstrumenti (mašīnu daļas); rotējošās sukas mašīnām; gaispūtes mašīnas; neviena no iepriekšminētajām precēm nav paredzēta lietošanai mājāsaimniecībā, virtuvē vai veļas mazgāšanā 8 <i>līdzšinējā redakcija</i> 9 <i>līdzšinējā redakcija</i> 11 prožektoru; rokas lukturīši; gaismas diožu (LED) lukturi; vairākkārt uzlādējami kabatas lukturīši; elektriskie sildītāji; gāzes apkures iekārtas un to daļas; gaisa sildierīces; gaisa apkures sistēmas;
Pārstāvja maiņa (Preču zīmju likuma 41. panta piektā daļa)			
(111) (740) (580)	M 19 231 Aleksandra FORTŪNA, "FORAL INTELEKTUĀLĀ ĪPAŠUMA AĢENTŪRA", SIA; Kalēju iela 14 - 7, Rīga, LV-1050, LV 12.06.2026		
(111) (740) (580)	M 39 201 Aleksandra FORTŪNA, "FORAL INTELEKTUĀLĀ ĪPAŠUMA AĢENTŪRA", SIA; Kalēju iela 14 - 7, Rīga, LV-1050, LV 21.05.2026		
(111) (740) (580)	M 39 740 Aleksandra FORTŪNA, "FORAL INTELEKTUĀLĀ ĪPAŠUMA AĢENTŪRA", SIA; Kalēju iela 14 - 7, Rīga, LV-1050, LV 21.05.2026		
(111) (740) (580)	M 40 123 Aleksandra FORTŪNA, "FORAL INTELEKTUĀLĀ ĪPAŠUMA AĢENTŪRA", SIA; Kalēju iela 14 - 7, Rīga, LV-1050, LV 21.05.2026		
(111) (740) (580)	M 40 482 Aleksandra FORTŪNA, FORAL Intelektuālā īpašuma aģentūra; Kalēju iela 14 - 7, Rīga, LV-1050, LV 29.05.2026		

	neviens no iepriekšminētajām precēm nav paredzēta lietošanai mājāsaimniecībā, virtuvē vai veļas mazgāšanā 17 <i>līdzšinējā redakcija</i> 22 <i>līdzšinējā redakcija</i> (580) 03.06.2026	Kīlas tiesība (Preču zīmju likuma 27. panta piektā daļa)
(111) (511)	M 78 079 7 zāģu plātnes (mašīnu daļas); zāģa vadotnes slīdes (mašīnu daļas); zāģu ķēdes; motorzāģi; zāģēšanas mašīnas; ripzāģi; figūrzāģi (mašīnas); elektrisko zāģu asmeņi; ripzāģu asmeņi; slīpmašīnu daļas; abrazīvās apstrādes mašīnas; drupināšanas mašīnas; abrazīvie diski elektriskajām slīpmašīnām; elektroinstrumenti slīpēšanai; abrazīvās lentes elektriskajām slīpmašīnām; elektriskās rokas slīpmašīnas; abrazīvie ieliktni (mašīnu daļas); abrazīvie instrumenti (mašīnu daļas); elektroinstrumentiem paredzēti abrazīvās apstrādes diski; slīpēšanas instrumenti (iekārtu daļas); griešanas, urbšanas, abrazīvās apstrādes, asināšanas un virsmas apstrādes iekārtas un aparāti; mehāniskie zālienu pļāvēji; pašgājējas zālienu pļaujmašīnas; elektriskie zālienu trimmeri; galviņas zālienu trimmeriem; zālienu un dārzkopības trimmeru auklas spoles; elektriskie auklas trimmeri; dzīvžogu trimmeri; elektriskie lapu pūtēji un sūcēji; sniega tīrīšanas mašīnas; kompresori un gaisa pūtēji; elektriskie pūtēji zāliena grūžu tīrīšanai; frēzēšanas darbgaldi; frēzmašīnas; frēzmašīnu griežņi; elektriski griešanas darbarīki; frēzes (iekārtu daļas); frēzgalvas (mašīnu daļas); frēzēšanas rīki (mašīnu daļas); lentes slīpmašīnas; leņķa slīpmašīnas; elektrisko ēveļu daļas; vibrācijas slīpmašīnas; triecienurbjmašīnas; krūmgrieži (mašīnas); augstspiediena mazgāšanas ierīces; daudzfunkcionāli augstspiediena mazgātāji; elektriskās augstspiediena mazgāšanas iekārtas; augstspiediena tīrītāju daļas un piederumi; rotācijas sprauslas augstspiediena ūdens mazgāšanas iekārtām; aerogrāfi (izņemot rokas darbarīkus); elektriskās smidzinātājpistoles; izsmidzināšanas sprauslas, kas pievienojamas augstspiediena mazgāšanas iekārtām; filtri, kas ir mašīnu daļas; filtri, kas ir dzinēju daļas; hidrauliskās vinčas; rotācijas griezējinstrumenti (mašīnu daļas); rotējošās sukas mašīnām; gaispūtes mašīnas; neviens no iepriekšminētajām precēm nav paredzēta lietošanai mājāsaimniecībā, virtuvē vai veļas mazgāšanā 8 <i>līdzšinējā redakcija</i> 9 <i>līdzšinējā redakcija</i> 11 prožektoru; rokas lukturiši; gaismas diožu (LED) lukturi; vairākkārt uzlādējami kabatas lukturiši; elektriskie sildītāji; gāzes apkures iekārtas un to daļas; gaisa sildierīces; gaisa apkures sistēmas; neviens no iepriekšminētajām precēm nav paredzēta lietošanai mājāsaimniecībā, virtuvē vai veļas mazgāšanā 17 <i>līdzšinējā redakcija</i> 22 <i>līdzšinējā redakcija</i> (580) 03.06.2026	(111) M 64 877 (732) NOHA, SIA; Avotu iela 70-9, Rīga, LV-1009, LV Komerķīlasņēmējs: LUMINOR BANK AS; Liivalaia tn 45, Kesklinna linnaosa, Harju maakond, Tallinn, 10145, EE Komerķīlas reģistrācijas Nr. 100204859 Komerķīlas atzīmes dzēšanas ieraksta pamats: Uzņēmumu reģistra 2026. gada 26. maija lēmums par komerķīlas Nr. 100204859 dzēšanu Kīlas tiesības dzēšanas datums: 26.05.2026 (580) 05.06.2026
(111) (732)	M 73 156 PRINTFUL LATVIA, AS; Raiņa bulvāris 25, Rīga, LV-1050, LV Komerķīlasņēmējs: JPMORGAN CHASE BANK, N.A.; 270 Park Avenue, New York, NY 10017, US Komerķīlas reģistrācijas Nr. 100216102 Komerķīlas grozījuma ieraksta pamats: Uzņēmumu reģistra 2026. gada 22. maija lēmums par komerķīlas Nr. 100209728 dzēšanu un komerķīlas pārjaunojuma reģistrāciju, piešķirot komerķīlai reģistrācijas Nr. 100216102 (580) 26.05.2026	(111) M 73 157 (732) PRINTFUL LATVIA, AS; Raiņa bulvāris 25, Rīga, LV-1050, LV Komerķīlasņēmējs: JPMORGAN CHASE BANK, N.A.; 270 Park Avenue, New York, NY 10017, US Komerķīlas reģistrācijas Nr. 100216102 Komerķīlas grozījuma ieraksta pamats: Uzņēmumu reģistra 2026. gada 22. maija lēmums par komerķīlas Nr. 100209728 dzēšanu un komerķīlas pārjaunojuma reģistrāciju, piešķirot komerķīlai reģistrācijas Nr. 100216102 (580) 26.05.2026
		Labojumi (Preču zīmju likuma 41. panta piektā daļa)
(111) (732)	M 78 664 CT TRADEMARKS D.O.O. BEOGRAD, Savski nasip 7, 11070 Beograd, Serbija (580) 05.06.2026	

Atbildīgā par izdevumu K. Libarte
Izdevuma reģistrācijas Nr. 000701174