



**PATENTU VALDES OFICIĀLAIS IZDEVUMS**

**IZGUDROJUMI,  
PREČU ZĪMES UN  
DIZAINPARAUGI**

**9/2025**

Patentu valde  
Patent Office of the Republic of Latvia

Raiņa bulvāris 15  
Rīga, LV-1050  
LATVIJA

Tālrunis / Phone: +371 67 099 600  
E-pasts / E-mail: [pasts@lrpv.gov.lv](mailto:pasts@lrpv.gov.lv)  
Tīmekļa vietne / Website: <https://www.lrpv.gov.lv>

The Official Gazette of the Patent Office of the Republic of Latvia - "Izgudrojumi, Preču Zīmes un Dizainparaugi" - contains recordings in the Registers of Inventions, Trademarks and Service Marks, Industrial Designs and Topographies of Semiconductor Products.

Date of publication of the registered inventions, trademarks and industrial designs - September 20, 2025.

© Patentu valde, 2025

ISSN 2255-9655

# IZGUDROJUMI, PREČU ZĪMES UN DIZAINPARAUGI

PATENTU VALDES  
OFICIĀLAIS IZDEVUMS

9/2025  
20. septembris

551. - 628. lappuse

## S A T U R S

### IZGUDROJUMI

Izgudrojumu pieteikumu publikācijas .....	552
Izgudrojumu patentu publikācijas .....	555
Noraidīti publicētie patentu pieteikumi .....	556
Latvijā apstiprināto Eiropas patentu publikācijas (Patentu likuma 71. panta 2. un 5. daļa) .....	557
Latvijā apstiprināto Eiropas patentu publikācijas pēc iebilduma (Patentu likuma 71. panta 3. un 5. daļa) .....	571
Papildu aizsardzības sertifikāti .....	572
Pieteicēju, izgudrotāju un īpašnieku alfabētiskais rādītājs .....	573
Izgudrojumu pieteikumu un patentu numuru rādītājs .....	575

### PREČU ZĪMES

Reģistrētās preču zīmes .....	576
Preču zīmes, kurām pabeigta reģistrācijas procedūra .....	613
Preču zīmju pieteikumu numerācijas rādītājs .....	614
Preču zīmju īpašnieku rādītājs .....	615
Preču zīmju rādītājs pēc preču un pakalpojumu klasēm .....	616

### DIZAINPARAUGI

Reģistrētie dizainparaugi .....	617
---------------------------------	-----

### GROZĪJUMI REĢISTROS

Grozījumi Patentu reģistrā .....	619
Grozījumi Dizainparaugu reģistrā .....	620
Grozījumi Preču zīmju reģistrā .....	621

## C O N T E N T S

### INVENTIONS

Publication of Patent Applications .....	552
Publication of Invention Patents .....	555
Rejected Published Patent Applications .....	556
Publication of European Patents Validated in Latvia (Patent Law, Article 71, Paragraphs 2 and 5) ....	557
Publication of European Patents Validated in Latvia after Opposition Procedure (Patent Law, Article 71, Paragraphs 3 and 5) .....	571
Supplementary Protection Certificates .....	572
Name Index of Applicants, Inventors and Owners .....	573
Application and Patent Number Index of Inventions .....	575

### TRADEMARKS

Registered Trademarks .....	576
Trademarks for which Registration Procedure has been Completed .....	613
Application Number Index of Trademarks .....	614
Name Index of Trademark Owners .....	615
Trademark Registrations Listed by Classes of Goods and Services .....	616

### INDUSTRIAL DESIGNS

Registered Industrial Designs .....	617
-------------------------------------	-----

### CHANGES IN THE REGISTERS

Changes in the Patent Register .....	619
Changes in the Industrial Designs Register .....	620
Changes in the Trademarks Register .....	621

Publikācijas par patenta pieteikumiem ir sakārtotas Starptautiskās patenta klasifikācijas (IPC) indeksu kārtībā. Starp svītrām ir izdalītas klases, kuras šim patentam nav pamatklase un, kur kreisajā pusē pēc uzrādītās klases izceltā šriftā uzrādīts patenta numurs, uz kuru attiecas šī klase, kā arī labajā pusē pamatklases indekss. Patenta publikācijas sakārtotas dokumentu numuru kārtībā.

Publikācija satur bibliogrāfiskos datus, patenta apraksta kopsavilkumu, kā arī zīmējumu, ja tas ir pieminēts kopsavilkumā.

Tālāk ir paskaidroti Starptautisko standartu numerācijas (INID) kodi.

- (11) **Patenta numurs**  
Number of the patent
- (51) **Starptautiskās patenta klasifikācijas indekss**  
International Patent Classification
- (21) Pieteikuma numurs, papildu aizsardzības sertifikāta numurs  
Application number, SPC number
- (22) Pieteikuma datums  
Date of filing the application
- (41) Datums, no kura iespējama iepazīšanās vai kopijas izsniegšana patenta dokumentam, kuram **nav veikta ekspertīze** un kuram pirms šī datuma nav izsniegts patents  
Date of making available to the public by viewing, or copying on request, an **unexamined** patent document, on which no grant has taken place on or before the said date
- (43) Datums, kurā tipogrāfiskā vai kādā citā veidā publicēts patenta dokuments, kuram nav veikta ekspertīze un kuram pirms šī datuma nav izsniegts patents, **un kuram ir veikts patentmeklējums**  
Date of making available to the public by printing or similar process of an unexamined document, on which no grant has taken place on or before the said date, **and for which the patent search is available**
- (45) Datums, kad patenta dokuments, kura piešķiršana ir notikusi šajā vai agrākā datumā, publicēts tipogrāfiskā vai kādā citā veidā  
Date of making available to the public by printing or similar process of a patent document on which grant has taken place on or before the said date
- (62) Agrākā pieteikuma, no kura šis pieteikums ir izdalīts, numurs un iesniegšanas datums  
Number and filing date of the earlier application from which the present patent document has been divided up
- (31) Prioritātes pieteikuma(-u) numurs(-i)  
Number(-s) assigned to priority application(-s)
- (32) Prioritātes pieteikuma(-u) datums(-i)  
Date(-s) of filing of priority application(-s)
- (33) Prioritātes pieteikuma(-u) valsts identifikācijas kods(-i)  
Identification code(-s) of the country of priority application(-s)
- (86) Reģionālā vai PCT pieteikuma numurs, saņemšanas datums  
Application number, filing date of regional or PCT application
- (87) Reģionālā vai PCT pieteikuma publikācijas numurs, publikācijas datums  
Publication number, publication date of regional or PCT application
- (71) Pieteicējs(-i), adrese, valsts kods  
Name(-s) and address of applicant(-s), country code
- (72) Izgudrotāja(-u) vārds, uzvārds, valsts kods(-i)  
Name(-s) of inventor(-s), country code
- (73) Patenta īpašnieks(-i), adrese, valsts kods  
Name(-s) and address of grantee(-s), country code
- (74) Patentpilnvarnieks vai pārstāvis, adrese  
Name and address of attorney or agent
- (54) **Izgudrojuma nosaukums**  
Title of the invention
- (57) Kopsavilkums vai pretenzijas  
Abstract or claims

- (92) Ārstniecības līdzekļa reģistrācijas apliecības numurs un izsniegšanas datums Latvijā  
Number and date of marketing authorization in Latvia
- (93) Ārstniecības līdzekļa reģistrācijas apliecības numurs un paziņošanas datums Eiropas Savienībā / Eiropas Ekonomikas zonā  
Number and date of marketing authorization in the European Union / European Economic Area
- (94) Papildu aizsardzības sertifikāta darbības termiņš  
Duration of the SPC
- (95) Ar pamatpatentu aizsargātā produkta nosaukums  
The product protected by the basic patent
- (96) Pamatpatenta pieteikuma numurs, pieteikuma datums  
Number and date of patent application
- (97) Pamatpatenta numurs, publikācijas datums  
Number and date of the grant of basic patent

## Izgudrojumu pieteikumu publikācijas

(Patentu likuma 35. panta pirmā un ceturtā daļa)

## B sekcija

- (51) **B25J 13/08** (11) **15984 A**  
**G01B 11/16**
- (21) LVP2024000016 (22) 21.02.2024  
(43) 20.09.2025  
(71) LATVIJAS UNIVERSITĀTES CIETVIELU FIZIKAS INSTITŪTS; Ķengaraga iela 8, Rīga, LV-1063, LV UNIVERSIDAD DE ZARAGOZA; Calle Pedro Cerbuna 12, Zaragoza, 50009, ES INSTITUT FRANCO-ALLEMAND DE RECHERCHES DE SAINT LOUIS; 5 Rue Du Général Cassagnou, Saint-Louis, 68301, FR
- (72) Ilze AULIKA (LV),  
Kārlis KUNDZIŅŠ (LV),  
Martin LAURENZIS (FR),  
Emmanuel BACHER (FR),  
Adolfo MUÑOZ ORBAÑANOS (ES),  
Jorge GARCÍA PUEYO (ES),  
Sergio CARTIEL EMBID (ES)
- (74) Jevgeņijs FORTŪNA, FORAL Intelektuālā īpašuma aģentūra, SIA; Kalēju iela 14 - 7, Rīga, LV-1050, LV
- (54) **OPTISKAIS TAUSTES UN SPIEDIENA SENSORS**  
**AN OPTICAL TACTILE AND PRESSURE SENSOR**
- (57) Izgudrojums attiecas uz mērīšanas un testēšanas instrumentu jomu, it īpaši uz sensoru jomu, kas mēra notikuma telpas-laika koordinātas, lai noteiktu fiziskā kontakta vietu, kā arī kontakta laikā pielikto spiedienu. Pieteiktais sensors ietver: gaismas caurlaidīgu korpusu, kas norobežo noteiktu mijiedarbības virsmu; gaismas avotu; un gaismas detektoru. Gaismas avots un detektors atrodas vienā un tajā pašā gaismas caurlaidīgā korpusa pusē. Gaismas caurlaidīgais korpusu [auj] gaismai, ko izstaro gaismas avots, izplatīties caur to iekšējās atstarošanās dēļ. Gaismas detektors savāc izstaroto gaismu, kas objekta fiziskā kontakta laikā ar gaismas caurlaidīgo korpusu atstarojas no vismaz vienas gaismas caurlaidīgā korpusa virsmas.

The invention relates to the field of measuring and testing instruments, more particularly to the field of sensors measuring space-time coordinates of an event to detect the location of the physical contact, as well as pressure applied during the contact. The claimed sensor comprises a light transmitting body, defining a

designated interaction surface; a light source; and a light detector. The light source and the detector are located on the same side of the light transmitting body. The light transmitting body allows the light emitted from the light source to propagate through it due to multiple internal reflections. The light detector collects the emitted light, which is reflected from at least one light transmitting body's surface during the physical contact of an object with the light transmitting body.

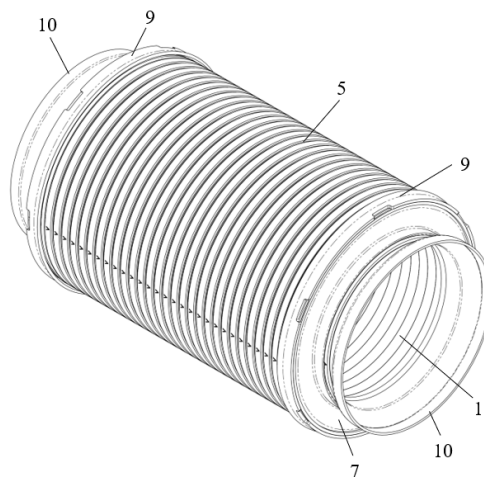
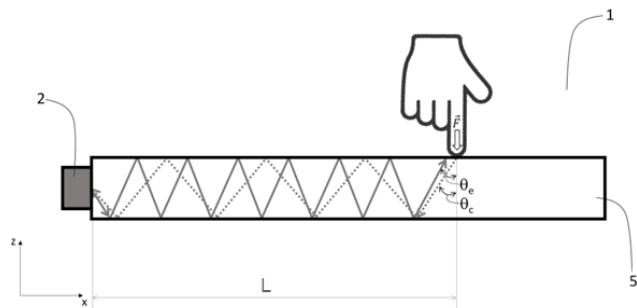

## F sekcija

F16L 27/10 15985

(51) **F16L 59/07** (11) **15985 A**  
**F16L 27/10**

(21) LVP2024000019 (22) 11.03.2024  
(43) 20.09.2025

(71) DINEX LATVIA, SIA; Rubeņu ceļš 58, Raubēni, Cenu pag., Jelgavas nov., LV-3002, LV

(72) Staņislavs ŽILČS (LV),  
Romāns PJANKOVSKIS (LV)

(74) Artis KROMANIS, KROMANIS, SIA; Raņķa dambis 30 - 111, Rīga, LV-1048, LV

(54) **DAUDZSLĀŅU ELASTĪGS SAVIENOJUMS IZPLŪDES SISTĒMAI**  
**A MULTI-LAYER FLEXIBLE COUPLING FOR EXHAUST SYSTEM**

(57) Izgudrojums attiecas uz daudzslāņu elastīgu savienojumu izplūdes sistēmai. Savienojums satur profilētu iekšējo cauruli (1); siltumizolācijas slāni, kas ieskauj profilēto iekšējo cauruli (1); elastīgu polimēra cauruli, kas ieskauj siltumizolācijas slāni, turklāt starp elastīgo polimēra cauruli un ieskauto siltumizolācijas slāni ir izveidota pirmā gaisa spraugas izolācija; profilētu ārējo cauruli (5), kas ieskauj elastīgo polimēra cauruli, turklāt starp profilēto ārējo cauruli (5) un ieskauto elastīgo polimēra cauruli ir izveidota otrā gaisa spraugas izolācija. Savienojums satur centrālo atloku (7), kas konstruēts tā, ka starp elastīgo polimēra cauruli un siltumizolācijas slāni saglabājas pirmā gaisa spraugas izolācija, un starp elastīgo polimēra cauruli un profilēto ārējo cauruli (5) saglabājas otrā gaisa spraugas izolācija.

The present invention relates to a multi-layer flexible coupling for exhaust system. The coupling comprises a profiled inner tube (1); a thermal insulation layer enclosing the profiled inner layer (1); an elastic polymer tube enclosing the thermal insulation layer, wherein a first air gap insulation is formed between the elastic polymer tube and enclosed thermal insulation layer; a profiled outer tube (5) enclosing the elastic polymer tube, wherein a second air gap insulation is formed between the profiled outer tube (5) and enclosed elastic polymer tube. The coupling comprises a core flange (7), which is formed so that first air gap insulation is maintained between the elastic polymer tube and the thermal insulation layer and the second air gap insulation is maintained between the elastic polymer tube and the profiled outer tube (5).

(51) **F42C 19/08** (11) **15986 A**  
(21) LVP2025000051 (22) 05.06.2025

(43) 20.09.2025

(71) VDS MANUFACTURING, SIA; Lielmaņi k-1, Mārupes pag., Mārupes nov., LV-2167, LV

(72) Juris Viktors OZOLS (LV),  
Krišjānis MARĶIS (LV)

(74) Anna TIMOFEJEVA, AAA LAW LATVIA, SIA; Citadeles iela 12, Rīga, LV-1010, LV

(54) **INICIĒJOŠAS KAPSELES KONSTRUKCIJA ARTILĒRIJAS MUNĪCIJAI**  
**INITIATING PRIMER ASSEMBLY FOR ARTILLERY AMMUNITION**

(57) Izgudrojums atklāj iniciējošas kapsēles konstrukciju artilērijas munīcijai, kas satur cilindriera čaulu (1), kas kalpo gan kā korpusa konstrukcija, gan kā integrēta aizdedzinošā lādiņa degšanas kamera. Kapsēle papildus satur ar triecienu aktivizējamu belzni (2), kapsēles kausiņu (5), kas satur trieciensjutīgu primāro sprāgstvielu, un starp tiem novietotu deformējamu elastomēra gredzenu (3). Elastomēra gredzens (3) darbojas kā mehāniskis barjeras elements, ļaujot belzņim (2) pārvietoties pie iepriekš noteikta spēka pārsniegšanas, tādējādi uzlabojot drošību pret priekšlaicīgu iniciēšanu. Čaulas (1) distālais gals (12) ir noslēgts ar no degoša materiāla izgatavotu slēģelementu (8), kas aizdegoties pārpilst un sadeg, neatstājot cietus nosēdumus. Iniciējošā kapsēle ir konstruēta, lai uzlabotu aizdegšanās stabilitāti, konstrukcijas integritāti un ražošanas efektivitāti.

The invention discloses an initiating primer assembly for artillery ammunition comprising a cylindrical shell (1) that serves both as a structural housing and as an integrated combustion chamber for an ignitor charge. The primer assembly further comprises an impact-activated striker (2), a primer cup (5) containing a percussion-sensitive primary explosive, and a deformable elastomeric ring (3) positioned between them. The elastomeric ring (3) acts as a mechanical threshold element permitting striker (2) displacement only upon exceeding a predefined force, thereby enhancing safety against premature initiation. The distal end (12) of the shell (1) is sealed with a closure element (8) made of combustible material, which ruptures and is consumed upon ignition, eliminating solid debris. The initiating primer assembly is designed to improve ignition reliability, structural integrity, and manufacturing.

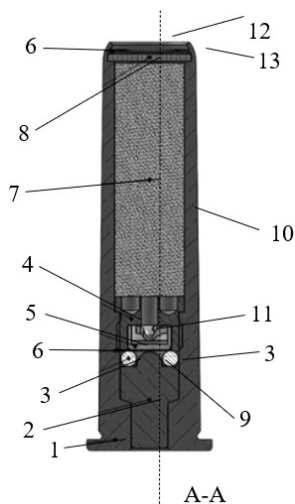

The invention proposes to manufacture the sensitive elements of the refractometric sensor from a metal-dielectric-metal multilayer system, consisting of a flat metal substrate, a dielectric layer, and a nanostructured metal coating. In the implementation example of the invention, the substrate is aluminum, the dielectric layer is formed from porous anodic aluminum oxide (PAAO), and the nanostructured metal coating is made of colloidal gold nanoparticles.

By varying the thickness of the PAAO layer and choice of narrowband light sources, it is possible to create a localized surface plasmon resonance (LSPR) refractometric sensor and a method of its use, which registers changes in refractive index based on the image analysis of the sensitive coating on the substrate or by measuring the intensity of the scattered light.

Compared to the known prototype, the invention has several advantages, including a simpler optical system and lower energy consumption, allowing the sensor to be integrated into portable electronic devices, such as smartphone accessories.

G01N 21/43 15987

## G sekcija

G01B 11/16 15984

(51) G01N 21/41 (11) 15987 A

G01N 21/43

(21) LVP2024000017 (22) 05.03.2024

(41) 20.09.2025

(71) LATVIJAS UNIVERSITĀTE; Raiņa bulvāris 19, Rīga, LV-1586, LV

(72) Uldis MAĻINOVSKIS (LV),  
Amanda REĶE (LV),  
Raimonds PŌPLAUSKS (LV),  
Aleksandrs DUTOVS (LV),  
Oskars PUTĀNS (LV),  
Guntars KITENBERGS (LV),  
Donāts ERTS (LV),  
Juris PRIKULIS (LV)

(74) Kristīne ČAPASE-JASTRŽEMBSKA, LU Zināšanu un tehnoloģiju pārneses centrs; Raiņa bulvāris 19, Rīga, LV-1586, LV

(54) REFRAKTOMETRISKS SENSORS  
REFRACTOMETRIC SENSOR

(57) Izgudrojums attiecas uz sensorikas nozari, konkrēti uz optiskajiem sensoriem, kas paredzēti vielu klātbūtnes noteikšanai, izmantojot gaismas laušanas koeficienta izmaiņas. Izgudrojums paredzēts lietošanai ķīmijas un biotehnoloģijas jomās.

Izgudrojumā piedāvāts refraktometriskā sensora jutīgo elementu izgatavot no metāla-dielektriķa-metāla vairākslāņu sistēmas, kuru veido gaismu atstarojošs metāla substrāts, dielektriskais slānis un nanostrukturēts metāla pārklājums. Izgudrojuma realizācijas piemērā substrāts ir alumīnijs, dielektriskais slānis veidots no poraina anodētā alumīnija oksīda (PAAO), bet nanostrukturētais metāla pārklājums – no zelta nanodaļiņām.

Noteiktā veidā mainot PAAO slāņa biezumu un izvēloties šaurjoslas gaismas avotus, iespējams izveidot lokalizētās virsmas plazmonu rezonanses (LSPR) refraktometrisko sensoru un tā izmantošanas paņēmieni, kas reģistrē laušanas koeficienta izmaiņas, balstoties uz substrāta jutīgā elementa attēlu analīzi vai kopējās izkliedētās gaismas intensitātes mērījumiem.

Salīdzinājumā ar zināmo prototipu izgudrojumam ir virkne priekšrocību, tajā skaitā, vienkāršāka optiskā sistēma un mazāks enerģijas patēriņš, kas ļauj sensoru integrēt portatīvās ierīcēs, piemēram, viedtālrunu aksesuāros.

The invention relates to the field of sensing, specifically optical sensors for detection of various substances in solutions by utilizing changes in refractive index of light. The application field of the invention is chemical technology and biotechnology.

## Izgdrojumu patentu publikācijas

(Patentu likuma 38. panta pirmā daļa)

- (51) **H01L 41/187** (11) **15856 B1**  
 (21) LVP2022000103 (22) 20.12.2022  
 (41) 20.06.2024  
 (45) 20.09.2025  
 (73) LATVIJAS UNIVERSITĀTES CIETVIELU FIZIKAS INSTITŪTS; Kengaraga iela 8, Rīga, LV-1063, LV  
 (72) Marija DUNCE (LV),  
 Ēriks BIRKS (LV),  
 Otto FREIMANIS (LV),  
 Aleksejs ZOLOTARJOVS (LV)  
 (74) Jevgeņijs FORTŪNA, FORAL Intelektuālā īpašuma aģentūra, SIA; Kalēju iela 14 - 7, Rīga, LV-1050, LV  
 (54) **PAŅĒMIENS CAURSPĪDĪGAS SEGNETOELEKTRISKAS KERAMIKAS UZ NĀTRIJA BISMUTA TITANĀTA BĀZES IZGATAVOŠANAI**  
**METHOD OF MANUFACTURING OF TRANSPARENT FERROELECTRIC CERAMICS BASED ON SODIUM BISMUTH TITANATE**

- (51) **H02G 3/32** (11) **15899 B1**  
 (21) LVP2023000043 (22) 11.05.2023  
 (41) 20.11.2024  
 (45) 20.09.2025  
 (73) LATVIJAS UNIVERSITĀTE; Raiņa bulvāris 19, Rīga, LV-1050, LV  
 (72) Indulis BUKANS (LV),  
 Andris JAKOVIČS (LV)  
 (74) Jevgeņijs FORTŪNA, FORAL Intelektuālā īpašuma aģentūra, SIA; Kalēju iela 14 - 7, Rīga, LV-1050, LV  
 (54) **STIPRINĀJUMS STAROJUMA KAPILĀRO SILTUMMAIŅU FIKSĀCIJAI**  
**BRACKET FOR FIXATION OF RADIATION CAPILLARY HEAT EXCHANGERS**

- (51) **C08G 59/02** (11) **15907 B1**  
 (21) LVP2023000048 (22) 23.05.2023  
 (41) 20.12.2024  
 (45) 20.09.2025  
 (73) NEDEX, SIA; Brīvības iela 103, Liepāja, LV-3401, LV  
 (72) Miķelis KIRPĻUKS (LV),  
 Arnis ĀBOLIŅŠ (LV),  
 Anda FRIDRIHSONE (LV),  
 Ralfs POMILOVSKIS (LV),  
 Māris RUNDĀNS (LV)  
 (54) **PAŅĒMIENS MAIKLA PIEVIENOŠANĀS DONORU IEGUVEI NO RAPŠU EĻĻAS**  
**METHOD FOR OBTAINING MICHAEL ADDITION DONORS FROM RAPESEED OIL**

- (51) **F04B 13/00** (11) **15960 B1**  
**B01L 3/00**  
**F04B 23/02**  
**F04B 43/04**  
**F04B 45/047**  
**F04F 1/06**  
 (21) LVP2023000115 (22) 21.11.2023  
 (43) 20.06.2025  
 (45) 20.09.2025  
 (73) CELLBOXLAB, SIA; Ataru ceļš 42, Atari, Ādažu pag., Ādažu nov., LV-2164, LV  
 (72) Roberts RIMŠA (LV),  
 Gatis MOZOĻEVSKIS (LV),  
 Artūrs ĀBOLS (LV),  
 Vitālijs ZAHAREVSKIS (LV)

- (74) Jevgeņijs FORTŪNA, FORAL Intelektuālā īpašuma aģentūra, SIA; Kalēju iela 14 - 7, Rīga, LV-1050, LV  
 (54) **MIKROŠĶIDRUMA SŪKNIS, KAS PIEMĒROTŠ ORGĀNU UZ ČIPA SISTĒMĀM**  
**A MICROFLUIDIC PUMP SUITABLE FOR ORGAN-ON-CHIP SYSTEMS**

- (51) **A61F 7/00** (11) **15976 B1**  
**A61B 90/00**  
 (21) LVP2024000026 (22) 12.04.2024  
 (43) 20.08.2025  
 (45) 20.09.2025  
 (73) ARMGATE, SIA; Liliju iela 20, Mārupe, Mārupes nov., LV-2167, LV  
 (72) Reviks VARDANJANS (LV)  
 (74) Artis KROMANIS, KROMANIS, SIA; Raņķa dambis 30 - 111, Rīga, LV-1048, LV  
 (54) **PACIENTA SILDĪŠANAS SISTĒMA, KAS SATUR PIEPŪŠAMU TERMOSEGU**  
**A PATIENT WARMING SYSTEM COMPRISING AN INFLATABLE THERMAL BLANKET**

- (51) **G01T 1/17** (11) **15980 B1**  
**G01T 1/185**  
 (21) LVP2024000010 (22) 05.02.2024  
 (43) 20.08.2025  
 (45) 20.09.2025  
 (73) SAF TEHNIKA, AS; Ganību dambis 24A, Rīga, LV-1005, LV  
 (72) Didzis LIEPKALNS (LV)  
 (74) Jevgeņijs FORTŪNA, FORAL Intelektuālā īpašuma aģentūra, SIA; Kalēju iela 14 - 7, Rīga, LV-1050, LV  
 (54) **IEKĀRTA MAZAS INTENSITĀTES ALFA DAĻIŅU DETEKTĒŠANAI**  
**A DEVICE FOR DETECTING LOW-INTENSITY ALPHA PARTICLES**

**Noraidīti publicētie patentu pieteikumi**

(Patentu likuma 34. panta ceturrtā daļa un 37. panta ceturrtā daļa)

- 
- (51) **D04C 3/08** (11) **15880**  
**D04C 3/04**
- (21) LVP2023000020 (22) 07.03.2023  
(41) 20.09.2024
- (71) HUSKY SENSE, SIA; Pērnavas iela 44 - 12, Rīga, LV-1009,  
LV
- (72) Krišjānis NESENBERGS (LV),  
Bruno OPERMANIS (LV)
- (54) **PĪŠANAS IEKĀRTAS CENTRĀLO DZĪSLU IEPĪŠANAS**  
**PAŅĒMIENS PĪNĒ**  
**BRAIDING EQUIPMENT BRAIDING TECHNIQUE OF**  
**CENTRAL STRANDS IN BRAID**
-



## Latvijā apstiprināto Eiropas patentu publikācijas

(Patentu likuma 71. panta otrā un piektā daļa)

- (51) **A61K 9/00** (11) **3052080 T1**  
**A61K 47/34**  
**A61K 9/16**  
**A61K 31/422**
- (21) 14789440.6 (22) 26.09.2014  
(43) 10.08.2016  
(45) 25.06.2025  
(31) 201361884467 P (32) 30.09.2013 (33) US  
(86) US2014057588 26.09.2014  
(87) WO2015048371 02.04.2015  
(73) Zoetis Services LLC; 10 Sylvan Way, Parsippany, NJ 07054, US  
(72) FOSTER, Todd, P. (US),  
LUO, Laibin (US)  
(74) Baiba KRAVALE, Patentu birojs "ALFA-PATENTS", SIA; Ēvalda Valtera iela 46 - 65, Rīga, LV-1021, LV
- (54) **ILGSTOŠAS DARBĪBAS SPIROIZOKSAZOLĪNA SASTĀVI**  
**LONG-ACTING SPIRO-ISOXAZOLINE FORMULATIONS**

- (51) **C04B 18/14** (11) **3292089 T1**  
**C04B 18/00**  
**C04B 18/04**  
**C04B 28/00**  
**C04B 28/02**  
**C04B 28/08**  
**B28C 9/04**  
**C04B 111/00**
- (21) 16790067.9 (22) 05.05.2016  
(43) 14.03.2018  
(45) 16.04.2025  
(31) 201514705534 (32) 06.05.2015 (33) US  
(86) US2016030920 05.05.2016  
(87) WO2016179361 10.11.2016  
(73) En-Tech Corporation; 91 Ruckman Road, Closter, New Jersey 07624, US  
(72) CAMALI, Eugene James (US),  
SCHRELL, Andreas (DE),  
BENZ, Robert George (US)  
(74) Jevgeņija GAINUTDINOVA, METIDA, SIA; Lāčplēša iela 27 - 4, Rīga, LV-1011, LV
- (54) **PAŅĒMIENS MATERIĀLA, KAS NAV GATAVOTS UZ**  
**PORTLANDCEMENTA BĀZES, IZGATAVOŠANAI UN**  
**UZKLĀŠANAI**  
**METHOD FOR MAKING AND APPLYING A NON-PORT-**  
**LAND CEMENT-BASED MATERIAL**

- (51) **B60B 21/02** (11) **3303002 T1**  
**B60B 21/10**
- (21) 16726417.5 (22) 31.05.2016  
(43) 11.04.2018  
(45) 23.04.2025  
(31) 201509724 (32) 04.06.2015 (33) GB  
(86) GB2016051577 31.05.2016  
(87) WO2016193697 08.12.2016  
(73) Moveero Limited; Hadley Castle Works, Hadley, Telford TF1 6AA, GB  
(72) BRAME, Gianpietro (US),  
ERIKSEN, Kristoffer (US),  
BENNETZEN, Ulla (US),  
MADSEN, John (US)  
(74) Artūrs KRASIŅŠ, Aģentūra TRIA ROBIT, SIA; Vīlandes iela 5 - 2, Rīga, LV-1010, LV

## (54) RITENIS WHEEL

- (51) **C07C 17/087** (11) **3336074 T1**  
**C07C 17/04**  
**C07C 17/21**  
**C07C 17/25**  
**C07C 19/10**  
**C07C 21/18**  
**C07C 17/06**  
**C07C 17/20**
- (21) 17201423.5 (22) 03.01.2007  
(43) 20.06.2018  
(45) 09.07.2025  
(31) 755485 P (32) 03.01.2006 (33) US  
(73) Honeywell International Inc.; 115 Tabor Road, Morris Plains, NJ 07950, US  
(72) MERKEL, Daniel C. (US),  
TUNG, Hsueh Sung (US),  
VAN DER PUY, Michael (US),  
MA, Jing Ji (US),  
DUBEY, Rajesh (US),  
LIGHT, Barbara (US),  
BORTZ, Cheryl (US),  
PHILLIPS, Steven D. (US),  
MUKHOPAHYAY, Sudip (US)  
(74) Jevgeņija GAINUTDINOVA, METIDA, SIA; Lāčplēša iela 27 - 4, Rīga, LV-1011, LV
- (54) **PAŅĒMIENS FLUORĒTU ORGANISKU SAVIENOJUMU**  
**RAŽOŠANAI**  
**METHOD FOR PRODUCING FLUORINATED ORGANIC**  
**COMPOUNDS**

- (51) **A61K 38/16** (11) **3352776 T1**  
**C07K 14/47**  
**C12Q 1/68**
- (21) 16849721.2 (22) 23.09.2016  
(43) 01.08.2018  
(45) 19.03.2025  
(31) 201562222588 P (32) 23.09.2015 (33) US  
(86) US2016053374 23.09.2016  
(87) WO2017053753 30.03.2017  
(73) Sangamo Therapeutics, Inc.; 501 Canal Boulevard, Suite A100, Richmond, California 94804, US  
(72) FROELICH, Steven (US),  
MILLER, Jeffrey C. (US),  
PASCHON, David (US),  
REBAR, Edward J. (US),  
ZEITLER, Bryan (US),  
ZHANG, H. Steve (US)  
(74) Artūrs KRASIŅŠ, Aģentūra TRIA ROBIT, SIA; Vīlandes iela 5 - 2, Rīga, LV-1010, LV
- (54) **HTT REPRESORI UN TO IZMANTOŠANA**  
**HTT REPRESSORS AND USES THEREOF**

- (51) **A61K 31/192** (11) **3435996 T1**  
**A61P 1/16**  
**A61K 9/00**  
**A61K 45/06**
- (21) 17713332.9 (22) 30.03.2017  
(43) 06.02.2019  
(45) 30.04.2025  
(31) 16305381 (32) 31.03.2016 (33) EP  
(86) EP2017057634 30.03.2017  
(87) WO2017167935 05.10.2017  
(73) Genfit; 885, Avenue Eugène Avinée, 59120 Loos, FR  
(72) HANF, Rémy (FR)

(74) Anna TIMOFEJEVA, AAA LAW LATVIA, SIA; Citadeles iela 12, Rīga, LV-1010, LV				<b>METHODS FOR TREATING PATIENTS WITH FAMILIAL HYPERCHOLESTEROLEMIA</b>
(54) <b>ELAFIBRANORS LIETOŠANAI PRIMĀRA BILIĀRA HO-LANGĪTA ĀRSTĒŠANĀ</b> <b>ELAFIBRANOR FOR USE IN THE TREATMENT OF PRIMARY BILIARY CHOLANGITIS</b>				
(51) <b>A61K 48/00</b>	(11) <b>3436077 T1</b>			(51) <b>C07D 401/14</b>
<b>C12N 15/11</b>				<b>C07D 413/14</b>
<b>C12N 9/22</b>				<b>A61K 31/506</b>
<b>C12N 15/88</b>				<b>A61P 31/04</b>
<b>A61P 1/16</b>				<b>A61P 35/00</b>
<b>A61P 43/00</b>				(21) 19160124.4
(21) 17719387.7	(22) 30.03.2017			(22) 05.08.2015
(43) 06.02.2019				(43) 24.07.2019
(45) 07.05.2025				(45) 23.04.2025
(31) 201662315602 P	(32) 30.03.2016	(33) US		(31) 201462033679 P
201662375776 P	16.08.2016	US		(32) 06.08.2014
201662433228 P	12.12.2016	US		(33) US
201762468300 P	07.03.2017	US		(73) Novartis AG; Lichtstrasse 35, 4056 Basel, CH
(86) US2017024973	30.03.2017			(72) LUZZIO, Michael Joseph (US),
(87) WO2017173054	05.10.2017			PAPILLON, Julien (US),
(73) Intellia Therapeutics, Inc.; 40 Erie Street, Cambridge, MA 02139, US				VISSER, Michael Scott (US)
(72) MORRISSEY, David V. (US), PATEL, Mihir, Chandrakant (US), FINN, Jonathan D. (US), SMITH, Amy Madison Rhoden (US), SHAW, Lucinda J. (US), DOMBROWSKI, Christian (US), SHAH, Ruchi Rudraprasad (US)				(74) Jevgeņija GAINUTDINOVA, METIDA, SIA; Lāčplēša iela 27 - 4, Rīga, LV-1011, LV
(74) Jevgeņija GAINUTDINOVA, METIDA, SIA; Lāčplēša iela 27 - 4, Rīga, LV-1011, LV				(54) <b>PROTEĪNKINĀZES C INHIBITORI UN TO IZMANTOŠANAS PAŅĒMIENI</b> <b>PROTEIN KINASE C INHIBITORS AND METHODS OF THEIR USE</b>
(54) <b>LIPĪDU NANODAĻIŅU KOMPOZĪCIJAS CRISPR/CAS SASTĀVDAĻĀM</b> <b>LIPID NANOPARTICLE FORMULATIONS FOR CRISPR/CAS COMPONENTS</b>				
(51) <b>A61K 31/404</b>	(11) <b>3448426 T1</b>			(51) <b>A01N 59/20</b>
<b>A61K 31/47</b>				<b>A01N 43/56</b>
<b>A61K 31/366</b>				<b>A01P 3/00</b>
<b>A61K 31/505</b>				<b>B27K 3/22</b>
<b>A61K 45/06</b>				<b>B27K 3/38</b>
<b>A61P 3/06</b>				<b>B27K 3/52</b>
<b>A61K 31/22</b>				<b>B27K 3/00</b>
<b>A61K 31/40</b>				<b>B27K 3/02</b>
<b>A61K 31/4468</b>				<b>B27K 3/08</b>
<b>A61K 31/397</b>				<b>B27K 3/16</b>
<b>A61K 9/00</b>				<b>B27K 3/20</b>
<b>A61P 9/10</b>				<b>B27K 3/34</b>
<b>A61P 43/00</b>				<b>B27K 3/42</b>
<b>A61K 39/395</b>				<b>B27K 5/00</b>
<b>C07K 16/22</b>				<b>B27K 3/30</b>
(21) 17722604.0	(22) 27.04.2017			(21) 17822531.4
(43) 06.03.2019				(22) 13.12.2017
(45) 28.05.2025				(43) 23.10.2019
(31) 201662328823 P	(32) 28.04.2016	(33) US		(45) 23.04.2025
201662348001 P	09.06.2016	US		(31) 201662435504 P
201762451310 P	27.01.2017	US		201662437372 P
(86) US2017029782	27.04.2017			(32) 16.12.2016
(87) WO2017189813	02.11.2017			21.12.2016
(73) Regeneron Pharmaceuticals, Inc.; 777 Old Saw Mill River Road, Tarrytown, NY 10591, US				(33) US
(72) PORDY, Robert C. (US), SASIELA, William J. (US), SCHWEMMER-GIPE, Daniel A. (US)				US
(74) Jevgeņija GAINUTDINOVA, METIDA, SIA; Lāčplēša iela 27 - 4, Rīga, LV-1011, LV				(86) US2017066151
(54) <b>PAŅĒMIENI ĢIMENES HIPERHOLESTERINĒMIJAS PACIENTU ĀRSTĒŠANAI</b>				13.12.2017
				(87) WO2018112060
				21.06.2018
				(73) Koppers Performance Chemicals Inc.; 436 Seventh Avenue, Pittsburgh PA 15219, US
				(72) ZHANG, Jun (US), THAM, Peter (US), HORTON, John (US)
				(74) Jevgeņija GAINUTDINOVA, METIDA, SIA; Lāčplēša iela 27 - 4, Rīga, LV-1011, LV
				(54) <b>KOKSNES KONSERVANTS UN TĀ RAŽOŠANAS PAŅĒMIENS</b> <b>WOOD PRESERVATIVE AND METHOD FOR PRODUCING SAME</b>
				(51) <b>C12N 9/64</b>
				<b>A61P 7/04</b>
				(21) 19179764.6
				(22) 29.03.2010
				(43) 05.02.2020
				(45) 26.03.2025
				(31) 164886 P
				(32) 30.03.2009
				(33) US
				(73) Alexion Pharmaceuticals, Inc.; 121 Seaport Boulevard, Boston, MA 02210, US
				(72) SINHA, Uma (US), LU, Genmin (US), CONLEY, Pamela B (US)

- (74) Jevgeņija GAINUTDINOVA, METIDA, SIA; Lāčplēša iela 27 - 4, Rīga, LV-1011, LV  
 (54) **XA FAKTORA INHIBITORU PRETLĪDZEKĻI UN TO IZMANTOŠANAS PAŅĒMIENI**  
**ANTIDOTES FOR FACTOR XA INHIBITORS AND METHODS OF USING THE SAME**

- (51) **A61K 31/401** (11) **3658140 T1**  
**A61K 31/506**  
**A61K 45/06**  
**A61K 31/4422**  
**A61K 31/513**  
**A61K 31/549**  
**A61P 9/12**  
**A61K 31/41**  
 (21) 17794712.4 (22) 06.11.2017  
 (43) 03.06.2020  
 (45) 21.05.2025  
 (31) PCT/EP2017/054489 (32) 27.02.2017 (33) WO  
 PCT/EP2017/061487 12.05.2017 WO  
 (86) EP2017078371 06.11.2017  
 (87) WO2018153513 30.08.2018  
 (73) Idorsia Pharmaceuticals Ltd; Hegenheimermattweg 91, 4123 Allschwil, CH  
 (72) BELLET, Marc (CH),  
 BOLLI, Martin (CH),  
 CLOZEL, Martine (CH),  
 IGLARZ, Marc (CH),  
 KOHLER, Philipp (CH),  
 SCHINDELHOLZ, Ivan (CH),  
 VON RAUMER, Markus (CH)  
 (74) Anna TIMOFEJEVA, AAA LAW LATVIA, SIA; Citadeles iela 12, Rīga, LV-1010, LV  
 (54) **APROCITENTĀNS KOMBINĀCIJĀ AR PAPILDU AKTĪVĀM SASTĀVDAĻĀM REZISTENTĀS HIPERTENSIJAS ĀRSTĒŠANAI**  
**COMBINATIONS OF APROCITENTAN WITH FURTHER ACTIVE INGREDIENTS FOR THE TREATMENT OF RESISTANT HYPERTENSION**

- (51) **C07D 487/04** (11) **3665173 T1**  
**C07K 7/64**  
**A61K 47/62**  
**C07K 1/00**  
**A61K 38/12**  
**A61P 35/00**  
 (21) 18746965.5 (22) 06.08.2018  
 (43) 17.06.2020  
 (45) 23.04.2025  
 (31) 17185182 (32) 07.08.2017 (33) EP  
 (86) EP2018071268 06.08.2018  
 (87) WO2019030173 14.02.2019  
 (73) Heidelberg Pharma Research GmbH; Gregor-Mendel-Straße 22, 68526 Ladenburg, DE  
 (72) LUTZ, Christian (DE),  
 SIMON, Werner (DE),  
 WERNER-SIMON, Susanne (DE),  
 MÜLLER, Christoph (DE),  
 HECHLER, Torsten (DE),  
 KULKE, Michael (DE)  
 (74) Jevgeņija GAINUTDINOVA, METIDA, SIA; Lāčplēša iela 27 - 4, Rīga, LV-1011, LV  
 (54) **JAUNS PAŅĒMIENS AMANITĪNU SINTEZĒŠANAI**  
**NOVEL METHOD FOR SYNTHESIZING AMANITINS**

- (51) **F41C 7/00** (11) **3686545 T1**  
**F41A 3/00**  
**F41A 21/00**

- F41A 11/00**  
**F41A 19/00**  
**F41A 15/00**  
**F41A 17/00**  
**F41G 1/06**  
**F41C 23/20**  
**F42B 5/18**  
**F41A 3/20**  
**F41A 3/26**  
**F41A 15/16**  
**F41A 15/20**  
**F41A 19/43**  
**F41A 21/12**  
**F41A 21/36**  
**F41C 23/14**  
**F41C 23/16**  
**F41G 1/30**  
**F42B 5/10**

- (21) 17925445.3 (22) 28.09.2017  
 (43) 29.07.2020  
 (45) 18.06.2025  
 (31) 201709150 (32) 18.09.2017 (33) UA  
 (86) UA2017000093 28.09.2017  
 (87) WO2019054975 21.03.2019  
 (73) Sharkov, Oleksii Oleksandrovych; vul. Zhmachenka, 2, kv. 57, Kyiv, 02192, UA  
 Makarov, Georgii Georgiiiovych; vul. Umanska, 47-6, Kyiv, 03087, UA  
 Makarov, Hlib Georgiiiovych; vul. Umanska, 47-6, Kyiv, 03087, UA  
 Trypolskyi, Kostiantyn Okrevych; vul. Strazheska, 1-18, Kyiv, 03126, UA  
 Babenko, Serhii Anatoliiiovych; vul. Kaverina, 1-119, Dnipro, 49008, UA  
 Zibrov, Sergii Pavlovych; prosp. Nauky, 24, korp. 2, kv. 29, Kyiv, 03028, UA  
 (72) SHARKOV, Oleksii Oleksandrovych (UA),  
 MAKAROV, Georgii Georgiiiovych (UA),  
 MAKAROV, Hlib Georgiiiovych (UA),  
 TRYPOLSKYI, Kostiantyn Okrevych (UA),  
 BABENKO, Serhii Anatoliiiovych (UA),  
 ZIBROV, Sergii Pavlovych (UA)  
 (74) Jevgeņija GAINUTDINOVA, METIDA, SIA; Lāčplēša iela 27 - 4, Rīga, LV-1011, LV  
 (54) **BEZČAULAS ŠAUJAMIEROČU VARIANTI**  
**VARIANTS OF CASELESS WEAPON**

- (51) **G10L 19/083** (11) **3686888 T1**  
 (21) 20163502.6 (22) 14.02.2012  
 (43) 29.07.2020  
 (45) 02.04.2025  
 (31) 201161442960 P (32) 15.02.2011 (33) US  
 (73) VoiceAge EVS LLC; 620 Newport Center Drive, Suite 1100, Newport Beach, CA 92660, US  
 VoiceAge EVS GmbH & Co. KG; Formerstraße 47, 40878 Ratingen, DE  
 (72) MALENOVSKY, Vladimir (CA)  
 (74) Jevgeņija GAINUTDINOVA, METIDA, SIA; Lāčplēša iela 27 - 4, Rīga, LV-1011, LV  
 (54) **IERĪCE UN PAŅĒMIENS IEROSMES ADAPTĪVĀ UN FIKSĒTĀ IEGULDĪJUMA PIEAUGUMU KVANTĒŠANAI**  
**CELP KODEKĀ**  
**DEVICE AND METHOD FOR QUANTIZING THE GAINS OF THE ADAPTIVE AND FIXED CONTRIBUTIONS OF THE EXCITATION IN A CELP CODEC**

- (51) **A61K 31/506** (11) **3716979 T1**  
**A61K 31/70**  
**A61K 31/7042**  
**A61K 31/7048**

<p><b>A61K 31/7056</b>  <b>A61P 9/10</b>  <b>A61P 17/02</b>  <b>A61P 13/12</b>  <b>A61P 9/12</b>  <b>A61P 3/10</b></p> <p>(21) 18814821.7 (22) 29.11.2018  (43) 07.10.2020  (45) 09.04.2025  (31) PCT/EP2017/081050 (32) 30.11.2017 (33) WO  (86) EP2018082947 29.11.2018  (87) WO2019106066 06.06.2019  (73) Idorsia Pharmaceuticals Ltd; Heggenheimermattweg 91, 4123 Allschwil, CH  (72) BELLET, Marc (CH), IGLARZ, Marc (CH)  (74) Anna TIMOFEJEVA, AAA LAW LATVIA, SIA; Citadeles iela 12, Rīga, LV-1010, LV  (54) <b>4-PIRIMIDĪNA SULFONAMĪDA ATVASINĀJUMA KOMBINĀCIJA AR SGLT-2 INHIBITORU ENDOTELĪNA IZRAISĪTU SLIMĪBU ĀRSTĒŠANAI</b>  <b>COMBINATION OF A 4-PYRIMIDINESULFAMIDE DERIVATIVE WITH AN SGLT-2 INHIBITOR FOR THE TREATMENT OF ENDOTHELIN RELATED DISEASES</b></p>	<p>(43) 20.01.2021  (45) 23.04.2025  (31) 201900012297 (32) 18.07.2019 (33) IT  (73) Manitou Italia S.r.l.; Via Cristoforo Colombo 2, Localita' Cavazzona, 41013 Castelfranco Emilia (Modena), IT  (72) IOTTI, Marco (IT)  (74) Anna TIMOFEJEVA, AAA LAW LATVIA, SIA; Citadeles iela 12, Rīga, LV-1010, LV  (54) <b>TELESKOPIŠKAIS IEKRĀVĒJS AR STABILIZATORIEM TELEHANDLER WITH STABILISERS</b></p>
<p>(51) <b>C12N 15/11</b> (11) <b>3717646 T1</b>  <b>A61K 48/00</b>  <b>C07H 21/04</b>  <b>C12N 15/00</b></p> <p>(21) 18883102.8 (22) 30.11.2018  (43) 07.10.2020  (45) 23.04.2025  (31) 201762593431 P (32) 01.12.2017 (33) US  201862676034 P 24.05.2018  (86) US2018063416 30.11.2018  (87) WO2019109001 06.06.2019  (73) The Texas A&amp;M University System; 3369 TAMU, College Station, TX 77843-3369, US  (72) DINDOT, Scott Victor (US)  (74) Jevgeņija GAINUTDINOVA, METIDA, SIA; Lāčplēša iela 27 - 4, Rīga, LV-1011, LV  (54) <b>EINDŽELMANA SINDROMA ANTISENSA ĀRSTĒŠANA</b>  <b>ANGELMAN SYNDROME ANTISENSE TREATMENT</b></p>	<p>(51) <b>C07K 16/28</b> (11) <b>3802608 T1</b>  <b>C07K 14/47</b>  <b>C07K 16/30</b>  <b>A61P 35/00</b>  <b>A61P 35/02</b></p> <p>(21) 19737219.6 (22) 21.05.2019  (43) 14.04.2021  (45) 30.04.2025  (31) 201862676081 P (32) 24.05.2018 (33) US  (86) IB2019054188 21.05.2019  (87) WO2019224717 28.11.2019  (73) Janssen Biotech, Inc.; 800/850 Ridgeview Drive, Horsham, PA 19044, US  (72) GAUDET, Francois (US), GILES-KOMAR, Jill (US), HEIDRICH, Bradley (US), HUANG, Chichi (US), KANE, Colleen (US), MCDAID, Ronan (GB), NEMETH-SEAY, Jennifer (US)  (74) Jevgeņija GAINUTDINOVA, METIDA, SIA; Lāčplēša iela 27 - 4, Rīga, LV-1011, LV  (54) <b>ANTI-CD3 ANTIVIELAS UN TO IZMANTOŠANA</b>  <b>ANTI-CD3 ANTIBODIES AND USES THEREOF</b></p>
<p>(51) <b>H04L 67/10</b> (11) <b>3759892 T1</b>  <b>H04L 67/51</b>  <b>H04L 67/52</b></p> <p>(21) 19711494.5 (22) 28.02.2019  (43) 06.01.2021  (45) 21.05.2025  (31) 2422018 (32) 28.02.2018 (33) CH  3402018 16.03.2018  (86) CH2019000006 28.02.2019  (87) WO2019165565 06.09.2019  (73) Clear Channel International Limited; 33 Golden Square, Soho, London W1F 9JT, GB  (72) ALBRECHT, Clemens (CH)  (74) Anna TIMOFEJEVA, AAA LAW LATVIA, SIA; Citadeles iela 12, Rīga, LV-1010, LV  (54) <b>IERĪCE KARTOGRĀFISKA MATERIĀLA UN ĀRA REKLĀMAS KOMBINĒTAI ATTĒLOŠANAI</b>  <b>DEVICE FOR THE COMBINED DISPLAY OF CARTOGRAPHIC MATERIAL AND OUTDOOR ADVERTISEMENT</b></p>	<p>(51) <b>C07K 7/06</b> (11) <b>3810626 T1</b>  <b>A61K 38/00</b>  <b>C12N 9/64</b></p> <p>(21) 19739801.9 (22) 20.06.2019  (43) 28.04.2021  (45) 23.07.2025  (31) 201862687913 P (32) 21.06.2018 (33) US  (86) US2019038155 20.06.2019  (87) WO2019246349 26.12.2019  (73) Merck Sharp &amp; Dohme LLC; 126 East Lincoln Avenue, Rahway, New Jersey 07065, US  (72) WOOD, Harold, B. (US), JOSIEN, Hubert, B. (US), TUCKER, Thomas, Joseph (US), KEREKES, Angela, Dawn (US), TONG, Ling (US), WALJI, Abbas, M. (US), NAIR, Anilkumar, G. (US), DING, Fa-Xiang (US), BIANCHI, Elisabetta (IT), BRANCA, Danila (IT), WU, Chengwei (US), XIONG, Yusheng (US), HA, Sookhee, Nicole (US), LIU, Jian (US), BOGA, Sobhana, Babu (US)  (74) Jevgeņija GAINUTDINOVA, METIDA, SIA; Lāčplēša iela 27 - 4, Rīga, LV-1011, LV  (54) <b>PCSK9 ANTAGONISTA SAVIENOJUMI</b>  <b>PCSK9 ANTAGONIST COMPOUNDS</b></p>
<p>(51) <b>B66F 9/065</b> (11) <b>3766825 T1</b>  <b>B66C 23/78</b>  <b>B66F 9/075</b></p> <p>(21) 20185325.6 (22) 10.07.2020</p>	

(51) <b>C07J 9/00</b> <b>C07J 17/00</b> <b>A61K 31/567</b> <b>A61K 31/566</b> <b>A61P 25/00</b> <b>A61P 3/00</b> <b>C07J 7/00</b> <b>C07J 13/00</b> <b>C07J 31/00</b> <b>C07J 41/00</b>	(11) <b>3812392 T1</b>	(51) <b>A61K 31/355</b> <b>A61K 31/136</b> <b>A61K 38/12</b> <b>A61K 38/00</b> <b>A61K 38/04</b> <b>A61P 35/00</b>	(11) <b>3873510 T1</b>
(21) 20214736.9 (43) 28.04.2021 (45) 16.04.2025 (31) 201562189068 P 201662332931 P (73) Sage Therapeutics, Inc.; 55 Cambridge Parkway, Cambridge, MA 02142, US (72) SALITURO, Francesco, G. (US), ROBICHAUD, Albert, Jean (US), MARTINEZ BOTELLA, Gabriel (US), HARRISON, Boyd, L. (US) (74) Jevgeņija GAINUTDINOVA, METIDA, SIA; Lāčplēša iela 27 - 4, Rīga, LV-1011, LV (54) <b>OKSISTEROLI UN TO IZMANTOŠANAS PAŅĒMIENI</b> <b>OXYSTEROLS AND METHODS OF USE THEREOF</b>	(22) 06.07.2016 (32) 06.07.2015 (33) US 06.05.2016 US	(21) 20736086.8 (43) 08.09.2021 (45) 30.04.2025 (31) 201962788332 P (86) US2020012423 (87) WO2020142782 (73) University of Vermont and State Agricultural College; Given Building E201, 89 Beaumont Avenue, Burlington, VT 05405, US RS Oncology, LLC; One Broadway 14th Floor, Cambridge, MA 02142, US Wake Forest University Health Sciences; Medical Center Boulevard, Winston-Salem, NC 27157, US (72) CUNNIFF, Brian (US), FRYKMAN, Gregory (US), NELSON, Kimberly Johnson (US) (74) Jevgeņija GAINUTDINOVA, METIDA, SIA; Lāčplēša iela 27 - 4, Rīga, LV-1011, LV (54) <b>TIOSTREPTONS UN E-TPGS VITAMĪNS VĒŽA ĀRSTĒŠANAI</b> <b>THIOSTREPTON AND VITAMIN E-TPGS FOR TREATING CANCER</b>	(22) 06.01.2020 (32) 04.01.2019 (33) US 06.01.2020 09.07.2020
(51) <b>A61K 9/00</b> <b>A61K 9/08</b> <b>A61K 9/19</b> <b>A61K 47/02</b> <b>A61K 47/18</b> <b>A61K 47/20</b> <b>A61K 33/04</b> <b>C01B 17/64</b> <b>A61P 35/00</b>	(11) <b>3817751 T1</b>	(51) <b>A61P 3/00</b> <b>A61K 31/40</b> <b>A61K 31/4025</b> <b>A61K 31/422</b> <b>A61K 31/427</b> <b>A61K 31/4439</b> <b>C07D 207/14</b> <b>C07D 401/10</b> <b>C07D 403/10</b> <b>C07D 403/14</b> <b>C07D 407/06</b> <b>C07D 413/10</b> <b>C07D 417/10</b>	(11) <b>3917616 T1</b>
(21) 19830950.2 (43) 12.05.2021 (45) 18.06.2025 (31) 201862693503 P 201862693502 P (86) US2019040052 (87) WO2020009954 (73) Fennec Pharmaceuticals, Inc.; 68 TW Alexander Drive, Research Triangle Park NC 27709, US (72) SMITH, Alexander (US) (74) Jevgeņija GAINUTDINOVA, METIDA, SIA; Lāčplēša iela 27 - 4, Rīga, LV-1011, LV (54) <b>BEZŪDENS NĀTRIJA TIOSULFĀTA PREPARĀTI</b> <b>FORMULATIONS OF ANHYDROUS SODIUM THIOSULFATE</b>	(22) 01.07.2019 (32) 03.07.2018 (33) US 03.07.2018 US 01.07.2019 09.01.2020	(21) 20709748.6 (43) 08.12.2021 (45) 11.06.2025 (31) 2019015488 (86) JP2020004444 (87) WO2020158958 (73) Takeda Pharmaceutical Company Limited; 1-1, Doshomachi 4-chome, Chuo-ku, Osaka-shi, Osaka 541-0045, JP (72) HATTORI, Yasushi (JP), MIYANOHANA, Yuhei (JP), KAJITA, Yuichi (JP), KOIKE, Tatsuki (JP), HOASHI, Yasutaka (JP), TOKUNAGA, Norihito (JP), PAWLICZEK, Alexander Martin (JP), ODA, Tsuneo (JP), MIYAZAKI, Tohru (JP), ITO, Yoshiteru (JP), TAKEUCHI, Kohei (JP), IMAMURA, Keisuke (JP), SUGIMOTO, Takahiro (JP) (74) Jevgeņija GAINUTDINOVA, METIDA, SIA; Lāčplēša iela 27 - 4, Rīga, LV-1011, LV (54) <b>HETEROCIKLISKIE SAVIENOJUMI UN TO IZMANTOŠANA</b> <b>HETEROCYCLIC COMPOUNDS AND USE THEREOF</b>	(22) 30.01.2020 (32) 31.01.2019 (33) JP 30.01.2020 06.08.2020
(51) <b>B66F 9/065</b> <b>B66F 9/075</b> <b>B60J 3/04</b> <b>B60J 3/06</b>	(11) <b>3835252 T1</b>	(51) <b>C07K 16/22</b> <b>A61K 39/395</b> <b>A61K 39/00</b>	(11) <b>3922645 T1</b>
(21) 20212043.2 (43) 16.06.2021 (45) 30.04.2025 (31) 201900023532 (73) Manitou Italia S.r.l.; Via Cristoforo Colombo 2, Localita' Cavazzona, 41013 Castelfranco Emilia (Modena), IT (72) IOTTI, Marco (IT) (74) Anna TIMOFEJEVA, AAA LAW LATVIA, SIA; Citadeles iela 12, Rīga, LV-1010, LV (54) <b>PAŠGĀJĒJDARBMAŠĪNA, KAS APRĪKOTA AR UZLABOTU KABĪNI</b> <b>SELF-PROPELLED OPERATING MACHINE EQUIPPED WITH AN IMPROVED CABIN</b>	(22) 04.12.2020 (32) 10.12.2019 (33) IT		

(21) 21170667.6 (22) 15.09.2016  
 (43) 15.12.2021  
 (45) 14.05.2025  
 (31) 201562219094 P (32) 15.09.2015 (33) US  
 (73) Scholar Rock, Inc.; 301 Binney Street, 3rd Floor, Cambridge, MA 02142, US  
 (72) CARVEN, Gregory, J. (US),  
 STRAUB, Michelle (US),  
 DONOVAN, Adriana (US),  
 TURNER, Katherine, Jane (US)  
 (74) Anna TIMOFEJEVA, AAA LAW LATVIA, SIA; Citadeles iela 12, Rīga, LV-1010, LV  
 (54) **ANTI-PRO/LATENTA MIOSTATĪNA ANTIVIELAS UN TO LIETOŠANAS VEIDI**  
**ANTI-PRO/LATENT-MYOSTATIN ANTIBODIES AND USES THEREOF**

(51) **C07D 401/14** (11) **3924349 T1**  
**C07D 401/04**  
**C07D 403/14**  
**A61K 31/4439**  
**A61K 31/444**  
**A61K 31/4709**  
**A61K 31/497**  
**A61P 29/00**  
**A61P 37/02**  
 (21) 20708296.7 (22) 22.01.2020  
 (43) 22.12.2021  
 (45) 25.06.2025  
 (31) 201962795549 P (32) 22.01.2019 (33) US  
 201962871951 P 09.07.2019 US  
 (86) US2020014636 22.01.2020  
 (87) WO2020154420 30.07.2020  
 (73) The Roskamp Institute; 2040 Whitfield Avenue, Sarasota FL 34243, US  
 (72) JIN, Chao (US),  
 PARIS, Daniel (US),  
 MULLAN, Michael (US)  
 (74) Ināra ŠMĪDEBERGA, AĢENTŪRA INTELS LATVIJA, SIA; Plostnieku iela 32, Rīga, LV-1063, LV  
 (54) **AMINOSKĀBJU ATVASINĀJUMI IEKAISUMA SLIMĪBU ĀRSTĒŠANAI**  
**AMINO ACID DERIVATIVES FOR THE TREATMENT OF INFLAMMATORY DISEASES**

(51) **C07J 9/00** (11) **3932932 T1**  
**A61K 31/575**  
**A61P 25/28**  
**A61P 3/04**  
**A61P 9/00**  
**A61P 9/10**  
**A61P 23/00**  
**A61P 25/00**  
**A61P 25/04**  
**A61P 25/08**  
**A61P 25/14**  
**A61P 25/16**  
**A61P 25/18**  
**A61P 25/20**  
**A61P 25/22**  
**A61P 25/24**  
**A61P 25/30**  
**A61P 27/16**  
**A61P 29/00**  
**A61P 43/00**  
**A61P 1/14**  
**C07J 13/00**  
**C07J 21/00**  
**C07J 41/00**  
 (21) 21172859.7 (22) 13.03.2014

(43) 05.01.2022  
 (45) 16.07.2025  
 (31) 201361779735 P (32) 13.03.2013 (33) US  
 (73) Sage Therapeutics, Inc.; 55 Cambridge Parkway, Cambridge, MA 02142, US  
 (72) MARTINEZ BOTELLA, Gabriel (US),  
 HARRISON, Boyd, L. (US),  
 ROBICHAUD, Albert J. (US),  
 SALITURO, Francesco G. (US)  
 (74) Jevgeņija GAINUTDINOVA, METIDA, SIA; Lāčplēša iela 27 - 4, Rīga, LV-1011, LV  
 (54) **NEIROAKTĪVI STEROĪDI UN TO IZMANTOŠANAS PAŅĒMIENI**  
**NEUROACTIVE STERIODS AND METHODS OF USE THEREOF**

(51) **A01N 1/02** (11) **3937632 T1**  
 (21) 20716293.4 (22) 06.03.2020  
 (43) 19.01.2022  
 (45) 07.05.2025  
 (31) 201916353188 (32) 14.03.2019 (33) US  
 (86) US2020021391 06.03.2020  
 (87) WO2020185559 17.09.2020  
 (73) Lifeline Scientific, Inc.; One Pierce Place, Suite 475W, Itasca, Illinois 60143, US  
 (72) PETTINATO, David (US),  
 STEINMAN, Christopher P. (US),  
 WU, Alan K. (US)  
 (74) Anna TIMOFEJEVA, AAA LAW LATVIA, SIA; Citadeles iela 12, Rīga, LV-1010, LV  
 (54) **OKSIGENATORA IERĪCE**  
**OXYGENATOR DEVICE**

(51) **A01G 9/02** (11) **3964051 T1**  
**A01G 9/04**  
**A01G 9/18**  
**A01G 9/24**  
**A01G 31/06**  
 (21) 21195369.0 (22) 07.09.2021  
 (43) 09.03.2022  
 (45) 09.07.2025  
 (31) 202014046 (32) 07.09.2020 (33) GB  
 202107294 21.05.2021 GB  
 (73) Agriculture Investments Limited; Unit 4, Conqueror Court Watermark, Vellum Drive, Sittingbourne, Kent ME10 5BH, GB  
 (72) MOORE, David James (GB)  
 (74) Ināra ŠMĪDEBERGA, AĢENTŪRA INTELS LATVIJA, SIA; Plostnieku iela 32, Rīga, LV-1063, LV  
 (54) **VERTIKĀLĀS LAUKSAIMNIECĪBAS IEKĀRTA UN VERTIKĀLĀS LAUKSAIMNIECĪBAS METODE**  
**VERTICAL FARMING APPARATUS AND A METHOD OF VERTICAL FARMING**

(51) **A61K 39/395** (11) **3972643 T1**  
**A61P 25/02**  
 (21) 20729653.4 (22) 21.05.2020  
 (43) 30.03.2022  
 (45) 14.05.2025  
 (31) 201907153 (32) 21.05.2019 (33) GB  
 (86) EP2020064234 21.05.2020  
 (87) WO2020234432 26.11.2020  
 (73) argenx BV; Industriepark-Zwijnaarde 7, 9052 Gent, BE  
 (72) BLANCHETOT, Christophe (BE),  
 BUDDING, Kevin (NL),  
 HACK, Erik (NL),  
 SILENCE, Karen (BE),  
 VAN DE WALLE, Inge (BE),

<p>VAN DER POL, Ludo (NL), BOROSS, Peter (NL)</p>		<p><b>ARYL, HETEROARYL, AND HETEROCYCLIC PHARMA- CEUTICAL COMPOUNDS FOR TREATMENT OF MEDI- CAL DISORDERS</b></p>	
(74)	Jevgeņija GAINUTDINOVA, METIDA, SIA; Lāčplēša iela 27 - 4, Rīga, LV-1011, LV		
(54)	<b>KOMPLEMENTA SISTĒMAS ANTAGONISTI IZMANTOŠANAI PARAPROTEINĒMISKU NEIROPĀTIJU ĀRSTĒŠANAS PAŅĒMIENOS</b> <b>ANTAGONISTS OF THE COMPLEMENT SYSTEM FOR USE IN METHODS OF TREATING PARAPROTEINEMIC NEUROPATHIES</b>		
(51)	<b>A61K 33/36</b>	(11)	<b>3981414 T1</b>
	<b>A61K 9/19</b>		
	<b>A61K 9/48</b>		
	<b>A61K 47/20</b>		
	<b>A61K 47/26</b>		
	<b>A61K 47/02</b>		
	<b>A61K 47/10</b>		
(21)	21192594.6	(22)	01.02.2016
(43)	13.04.2022		
(45)	25.06.2025		
(31)	201562110574 P	(32)	01.02.2015
	201562142709 P		03.04.2015
		(33)	US
			US
(73)	Quetzal Therapeutics, LLC; 1 N. Wacker Drive, Suite 1650, Chicago, IL 60606, US		
(72)	VADDI, Krishna (US), KURUMADDALI, Kumar (US)		
(74)	Anna TIMOFEJEVA, AAA LAW LATVIA, SIA; Citadeles iela 12, Rīga, LV-1010, LV		
(54)	<b>AUGSTA VIRSMAS LAUKUMA LIOFILIZĒTAS KOMPOZĪCIJAS, KAS SATUR ARSĒNU, PERORĀLAI LIETOŠANAI PACIENTIEM</b> <b>HIGH SURFACE-AREA LYOPHILIZED COMPOSITIONS COMPRISING ARSENIC FOR ORAL ADMINISTRATION IN PATIENTS</b>		
(51)	<b>C07D 403/08</b>	(11)	<b>3985002 T1</b>
	<b>C07F 9/572</b>		
	<b>A61K 31/404</b>		
	<b>A61K 31/4184</b>		
	<b>A61P 9/00</b>		
	<b>A61P 11/00</b>		
	<b>A61P 19/00</b>		
	<b>A61P 27/00</b>		
	<b>A61P 43/00</b>		
(21)	21208059.2	(22)	01.03.2018
(43)	20.04.2022		
(45)	07.05.2025		
(31)	201762465782 P	(32)	01.03.2017
	201762466301 P		02.03.2017
		(33)	US
			US
(73)	Achillion Pharmaceuticals, Inc.; 121 Seaport Blvd., Boston, MA 02210, US		
(72)	WILES, Jason Allan (US), PHADKE, Avinash S. (US), DESHPANDE, Milind (US), AGARWAL, Atul (US), CHEN, Dawei (US), GADHACHANDA, Venkat Rao (US), HASHIMOTO, Akihiro (US), PAIS, Godwin (US), WANG, Qiuping (US), WANG, Xiangzhu (US), BARRISH, Joel Charles (US), GREENLEE, William (US), EASTMAN, Kyle J. (US)		
(74)	Jevgeņija GAINUTDINOVA, METIDA, SIA; Lāčplēša iela 27 - 4, Rīga, LV-1011, LV		
(54)	<b>ARILGRUPAS, HETEROARILGRUPAS UN HETEROCIKLISKI FARMACEITISKI SASTĀVI MEDICĪNISKU TRAUCĒJUMU ĀRSTĒŠANAI</b>		
(51)	<b>A61K 31/69</b>	(11)	<b>3986419 T1</b>
	<b>A61K 31/43</b>		
	<b>A61K 31/546</b>		
	<b>A61P 31/04</b>		
(21)	20827883.8	(22)	17.06.2020
(43)	27.04.2022		
(45)	14.05.2025		
(31)	201962863752 P	(32)	19.06.2019
	US2020038171		17.06.2020
	WO2020257306		24.12.2020
(73)	QPEX BIOPHARMA, INC.; 3985 Sorrento Valley Blvd., Suite B, San Diego, CA 92121, US		
(72)	LOMOVSKAYA, Olga (US)		
(74)	Anna TIMOFEJEVA, AAA LAW LATVIA, SIA; Citadeles iela 12, Rīga, LV-1010, LV		
(54)	<b>BORONSKĀBES ATVASINĀJUMI UN TO TERAPEITISKIE LIETOJUMI</b> <b>BORONIC ACID DERIVATIVES AND THERAPEUTIC USES THEREOF</b>		
(51)	<b>C09D 5/00</b>	(11)	<b>4004124 T1</b>
	<b>C09D 7/45</b>		
	<b>E01F 9/518</b>		
	<b>E01F 9/524</b>		
	<b>E01C 23/22</b>		
	<b>E01C 23/14</b>		
(21)	20847880.0	(22)	30.07.2020
(43)	01.06.2022		
(45)	30.04.2025		
(31)	19755899	(32)	30.07.2019
	NZ2020050080		30.07.2020
	WO2021020975		04.02.2021
(73)	Damar Industries Limited; Eastgate Business Park, 800 Te Ngae Road, Te Ngae, Rotorua, 3074, NZ		
(72)	HOLMES, Victor (NZ), SOMA, Kishor (NZ)		
(74)	Jevgeņija GAINUTDINOVA, METIDA, SIA; Lāčplēša iela 27 - 4, Rīga, LV-1011, LV		
(54)	<b>ĀTRAS SACIETĒŠANAS KRĀSU TEHNOLOĢIJA</b> <b>RAPID CURE PAINT TECHNOLOGY</b>		
(51)	<b>A63F 9/04</b>	(11)	<b>4041423 T1</b>
	<b>A63F 9/24</b>		
(21)	20789222.5	(22)	01.10.2020
(43)	17.08.2022		
(45)	07.05.2025		
(31)	201914772	(32)	11.10.2019
	GB2020052403		01.10.2020
	WO2021069867		15.04.2021
(73)	TCS John Huxley Europe Limited; Festival Trade Park, Unit 6, Crown Road, Stoke-on-Trent, Staffordshire ST1 5NJ, GB		
(72)	JACKSON, Gavin (GB)		
(74)	Ināra ŠMĪDEBERGA, AĢENTŪRA INTELS LATVIJA, SIA; Plostnieku iela 32, Rīga, LV-1063, LV		
(54)	<b>METAMO KAULIŅU SAKRATĪŠANAS MEHĀNISMS</b> <b>DICE SHAKING MECHANISM</b>		
(51)	<b>A61N 5/06</b>	(11)	<b>4051377 T1</b>
(21)	20807876.6	(22)	28.10.2020
(43)	07.09.2022		
(45)	28.05.2025		

(31) 201900020138 (32) 31.10.2019 (33) IT  
 (86) IB2020060071 28.10.2020  
 (87) WO2021084424 06.05.2021  
 (73) Fontana, Fabio; Piazza Giorgione 46, 31033 Castelfranco Veneto (TV), IT  
 (72) FONTANA, Fabio (IT)  
 (74) Anna TIMOFEJEVA, AAA LAW LATVIA, SIA; Citadeles iela 12, Rīga, LV-1010, LV  
 (54) **TERAPEITISKA IERĪCE SĀPĪGĀM, IEKAIŠĪGĀM PATOLOĢIJĀM UN NEIROMUSKULĀRAI UN NEIROPOSTURĀLAI MODULĀCIJAI**  
**THERAPEUTIC DEVICE FOR PAINFUL INFLAMMATORY PATHOLOGIES AND FOR NEURO-MUSCULAR AND NEURO-POSTURAL MODULATION**

(51) **B64U 10/13** (11) **4053016 T1**  
**B64U 20/75**  
**B64U 30/24**  
**B64U 30/293**  
**B64U 70/10**  
**B64U 80/60**  
**B64U 50/19**  
 (21) 22160618.9 (22) 10.11.2015  
 (43) 07.09.2022  
 (45) 09.04.2025  
 (31) 201462077783 P (32) 10.11.2014 (33) US  
 (73) Ascent Aerosystems Inc.; 100 Research Drive, Wilmington, MA 01887, US  
 (72) MERINGER, Jonathan R (US),  
 MERINGER, Nathaniel R (US)  
 (74) Artūrs KRASTIŅŠ, Aģentūra TRIA ROBIT, SIA; Vīlandes iela 5 - 2, Rīga, LV-1010, LV  
 (54) **BEZPILOTA LIDOJOŠA IERĪCE**  
**UNMANNED FLYING DEVICE**

(51) **A61K 31/496** (11) **4069231 T1**  
**A61K 31/13**  
**A61K 31/27**  
**A61K 31/445**  
**A61K 31/55**  
**A61P 25/28**  
**A61P 43/00**  
**A61K 9/00**  
 (21) 20828674.0 (22) 02.12.2020  
 (43) 12.10.2022  
 (45) 09.07.2025  
 (31) 201941049513 (32) 02.12.2019 (33) IN  
 201941049515 02.12.2019 IN  
 (86) IB2020061367 02.12.2020  
 (87) WO2021111320 10.06.2021  
 (73) Suven Life Sciences Limited; Serene Chambers, Road - 5 Avenue - 7, Banjara Hills, Hyderabad, Telangana 500034, IN  
 (72) NIROGI, Ramakrishna (IN),  
 SHINDE, Anil Karbhari (IN),  
 REBALLI, Veena (IN),  
 JAYARAJAN, Pradeep (IN),  
 ABRAHAM, Renny (IN),  
 JASTI, Venkateswarlu (IN),  
 BADANGE, Rajesh (IN),  
 BENADE, Vijay Sidram (IN)  
 (74) Jevgeņija GAINUTDINOVA, METIDA, SIA; Lāčplēša iela 27 - 4, Rīga, LV-1011, LV  
 (54) **MASUPIRDĪNA KOMBINĀCIJAS AR DONEPEZILU VAI MEMANTĪNU UZVEDĪBAS UN PSIHOĢĪSĀ SIMPTOMU ĀRSTĒŠANAI PACIENTIEM AR DEMENCI**  
**COMBINATIONS OF MASUPIRDINE WITH DONEPEZIL OR MEMANTINE FOR TREATING BEHAVIORAL AND PSYCHOLOGICAL SYMPTOMS IN PATIENTS WITH DEMENTIA**

(51) **H04W 12/00** (11) **4073995 T1**  
 (21) 20816542.3 (22) 07.12.2020  
 (43) 19.10.2022  
 (45) 30.04.2025  
 (31) 19215850 (32) 12.12.2019 (33) EP  
 (86) EP2020084951 07.12.2020  
 (87) WO2021116046 17.06.2021  
 (73) Noscendo GmbH; Königstraße 34, 47198 Duisburg, DE  
 (72) CLANZETT, Sebastian (DE),  
 HENNIG, Rene (DE),  
 STEVENS, Philip (DE)  
 (74) Anna TIMOFEJEVA, AAA LAW LATVIA, SIA; Citadeles iela 12, Rīga, LV-1010, LV  
 (54) **VIENAS VAI VAIRĀKU DATU KOPU NODROŠINĀŠANA UN IEGŪŠANA, IZMANTOJOT DIGITĀLO SAKARU TĪKLU PROVIDING AND OBTAINING ONE OR MORE DATA SETS VIA A DIGITAL COMMUNICATION NETWORK**

(51) **C01B 32/20** (11) **4079686 T1**  
**B01J 19/12**  
**H01M 4/00**  
**H01M 10/00**  
**C01B 32/205**  
**H01M 4/04**  
**H01M 4/133**  
**H01M 4/1393**  
**H01M 4/36**  
**H01M 4/38**  
**H01M 4/587**  
**H01M 4/62**  
**H01M 10/0525**  
**H01M 4/02**  
 (21) 22168293.3 (22) 14.04.2022  
 (43) 26.10.2022  
 (45) 09.04.2025  
 (31) 202163177705 P (32) 21.04.2021 (33) US  
 PCT/NZ2021/050146 25.08.2021 WO  
 (73) Carbonscape Limited; 12 Liverpool Street, Riverlands, 7274, NZ  
 (72) BADENHORST, Heinrich (NZ)  
 (74) Jevgeņija GAINUTDINOVA, METIDA, SIA; Lāčplēša iela 27 - 4, Rīga, LV-1011, LV  
 (54) **VIELAS SASTĀVS GRAFĪTA PULVERA RAŽOŠANAI**  
**COMPOSITION OF MATTER FOR THE PRODUCTION OF GRAPHITE POWDER**

(51) **F42B 5/188** (11) **4107473 T1**  
**F42B 5/192**  
 (21) 21708129.8 (22) 10.02.2021  
 (43) 28.12.2022  
 (45) 23.04.2025  
 (31) 102020001052 (32) 19.02.2020 (33) DE  
 (86) EP2021053158 10.02.2021  
 (87) WO2021165109 26.08.2021  
 (73) Nitrochemie Aschau GmbH; Liebigstrasse 17, 84544 Aschau am Inn, DE  
 Rheinmetall Waffe Munition GmbH; Heinrich-Ehrhardt-Str. 2, 29345 Unterlüß, DE  
 (72) OLTMANN, Jens (DE),  
 FOCKEN, Ulrich (DE),  
 BRACHMANN, Dirk (DE),  
 THIESEN, Stephan (DE),  
 VAGEDES, Michael (DE),  
 SCHNACKENBERG, Luca Linus (DE)  
 (74) Jevgeņija GAINUTDINOVA, METIDA, SIA; Lāčplēša iela 27 - 4, Rīga, LV-1011, LV  
 (54) **KORPUSA APVALKS**  
**CASE JACKET**



(51) C07D 401/06 A61K 31/506 A61K 31/53 A61K 31/5377 A61K 31/5383 A61K 31/55 A61P 31/14 A61P 43/00 C07D 251/46 C07D 401/04 C07D 401/14 C07D 403/06 C07D 403/14 C07D 405/14 C07D 409/14 C07D 413/14 C07D 417/06 C07D 417/14 C07D 471/04	(11) 4122926 T1			(72) LUCKHURST, Christopher Andrew (GB), KEMP, Mark Ian (GB), THOMPSON, Paul William (GB), STOCKLEY, Martin Lee (GB)
(21) 22733282.2 (43) 25.01.2023 (45) 04.06.2025	(22) 17.02.2022			(74) Jevgeņija GAINUTDINOVA, METIDA, SIA; Lāčplēša iela 27 - 4, Rīga, LV-1011, LV
(31) 2021068672 2021105802 2021153819	(32) 14.04.2021 25.06.2021 22.09.2021	(33) JP JP JP		(54) 1-(5-(2-CIĀNPIRIDIN-4-IL)OKSAZOL-2-KARBONIL)-4-METILHEKSAHIDROPIROL[3,4-B]PIROL-5(1H)-KARBONITRILS KĀ USP30 INHIBITORS IZMANTOŠANAI MITOHONDRIJU DISFUNKCIJAS, VĒŽA UN FIBROZES ĀRSTĒŠANĀ 1-(5-(2-CYANOPYRIDIN-4-YL)OXAZOLE-2-CARBONYL)-4-METHYLHEXAHYDROPIRROLO[3,4-B]PYRROLE-5(1H)-CARBONITRILE AS USP30 INHIBITOR FOR USE IN THE TREATMENT OF MITOCHONDRIAL DYSFUNCTION, CANCER AND FIBROSIS
(86) JP2022006495 (87) WO2022138987	17.02.2022 30.06.2022			
(73) Shionogi & Co., Ltd.; 1-8, Doshomachi 3-chome, Chuo-ku, Osaka-shi, Osaka 541-0045, JP National University Corporation Hokkaido University; Kita 8-joyo Nishi 5-chome, Kita-ku, Sapporo-shi, Hokkaido 060-0808, JP				
(72) TACHIBANA, Yuki (JP), UEHARA, Shota (JP), UNOH, Yuto (JP), NAKAHARA, Kenji (JP), TAODA, Yoshiyuki (JP), KASAMATSU, Koji (JP), YAMATSU, Yukiko (JP), ANDO, Shigeru (JP), IIMURO, Atsuhiko (JP), SUTO, Takahiro (JP), SASAKI, Michihito (JP)				(51) C07D 215/36 C07D 401/12 C07D 413/12 A61K 31/4704 A61P 29/00
(74) Jevgeņija GAINUTDINOVA, METIDA, SIA; Lāčplēša iela 27 - 4, Rīga, LV-1011, LV				(21) 21737878.5 (43) 19.04.2023 (45) 16.07.2025
(54) TRIAZĪNA ATVASINĀJUMI AR VĪRUSA REPLIKĀCIJAS INHIBĒJOŠU AKTIVITĀTI UN FARMACEITISKA KOMPOZĪCIJA, KAS TOS SATUR TRIAZINE DERIVATIVES HAVING VIRUS REPLICATION INHIBITORY ACTIVITY AND PHARMACEUTICAL COMPOSITION COMPRISING THE SAME				(22) 10.06.2021
				(31) 202063037001 P (86) US2021036896 (87) WO2021252820
				(32) 10.06.2020 10.06.2021 16.12.2021
				(33) US
				(73) AMGEN INC.; One Amgen Center Drive, Thousand Oaks, CA 91320-1799, US
				(72) MILGRAM, Benjamin C. (US), MARX, Isaac E. (US), WANG, Haoxuan (US), CHERNEY, Alan H. (US)
				(74) Ināra ŠMĪDEBERGA, AĢENTŪRA INTELS LATVIJA, SIA; Plostnieku iela 32, Rīga, LV-1063, LV
				(54) CIKLOBUTILDIHIDROHINOLĪNA SULFONAMĪDA SAVIENOJUMI CYCLOBUTYL DIHYDROQUINOLINE SULFONAMIDE COMPOUNDS
(51) C07D 487/04 A61K 31/422 A61K 31/407 A61K 31/4439 A61P 35/00 A61P 25/00 A61P 25/28 A61P 3/00 A61P 3/10 A61P 9/00 A61P 9/10 A61P 11/00	(11) 4161929 T1			(51) C07D 471/04 A61K 31/4745 A61P 25/00
(21) 21732212.2 (43) 12.04.2023 (45) 30.04.2025	(22) 07.06.2021			(21) 22715479.6 (43) 26.04.2023 (45) 07.05.2025
(31) 202008598 202016758	(32) 08.06.2020 22.10.2020	(33) GB GB		(22) 21.03.2022
(86) EP2021065112 (87) WO2021249909	07.06.2021 16.12.2021			(31) 202163164135 P (86) US2022021080 (87) WO2022203984
(73) Mission Therapeutics Limited; Babraham Hall Babraham, Cambridge CB22 3AT, GB				(32) 22.03.2021 21.03.2022 29.09.2022
				(33) US
				(73) Neurocrine Biosciences, Inc.; 6027 Edgewood Bend Court, San Diego, CA 92130, US
				(72) HARRIOTT, Nicole (US), PAGANO, Nicholas (US), BOON, Byron A. (US)
				(74) Artūrs KRASTIŅŠ, Aģentūra TRIA ROBIT, SIA; Vīlandes iela 5 - 2, Rīga, LV-1010, LV
				(54) VMAT2 INHIBITORI UN METODES TO LIETOŠANAI VMAT2 INHIBITORS AND METHODS OF USE
				(51) B63B 35/32 E02B 15/08
				(21) 22190644.9 (43) 03.05.2023 (45) 16.04.2025
				(22) 16.08.2022
				(31) 202117403563 (32) 16.08.2021
				(33) US
				(73) Chewins, Elliott; 19 Sandwell Drive, Toronto ON M9R 3P9, CA

- Miller, Aaron William; 29 Bristol Avenue, Brampton ON L6X 2B1, CA  
 (72) CHEWINS, Elliott (CA),  
 MILLER, Aaron William (CA)  
 (74) Jevgeņija GAINUTDINOVA, METIDA, SIA; Lāčplēša iela 27 - 4, Rīga, LV-1011, LV  
 (54) **NOŅEMAMS FIKSĒJOŠS IZLICES ENKURS  
 REMOVABLE CONTAINMENT BOOM ANCHOR**

- (51) **A61P 35/00** (11) **4175719 T1**  
**A61P 37/00**  
**C07D 471/14**  
**C07D 521/00**  
**A61K 31/437**  
 (21) 21746885.9 (22) 01.07.2021  
 (43) 10.05.2023  
 (45) 21.05.2025  
 (31) 202063047483 P (32) 02.07.2020 (33) US  
 202163164302 P 22.03.2021 US  
 (86) US2021040185 01.07.2021  
 (87) WO2022006457 06.01.2022  
 (73) Incyte Corporation; 1801 Augustine Cut-Off, Wilmington, DE 19803, US  
 (72) AI, Yanran (US),  
 ATASOYLU, Onur (US),  
 BAI, Yu (US),  
 BARBOSA, Joseph (US),  
 BURNS, David M. (US),  
 LEVY, Daniel (US),  
 DOUTY, Brent (US),  
 FENG, Hao (US),  
 KONKOL, Leah C. (US),  
 LAI, Cheng-Tsung (US),  
 LIU, Xun (US),  
 MEI, Song (US),  
 PAN, Jun (US),  
 WANG, Haisheng (US),  
 WU, Liangxing (US),  
 YAO, Wenqing (US),  
 YUE, Eddy W. (US)  
 (74) Anna TIMOFEJEVA, AAA LAW LATVIA, SIA; Citadeles iela 12, Rīga, LV-1010, LV  
 (54) **TRICIKLISKI URĪNVIELAS SAVIENOJUMI KĀ JAK2 V617F  
 INHIBITORI  
 TRICYCLIC UREA COMPOUNDS AS JAK2 V617F INHIBITORS**

- (51) **C07D 413/04** (11) **4192829 T1**  
**A61K 31/4439**  
**A61P 11/00**  
 (21) 21763444.3 (22) 06.08.2021  
 (43) 14.06.2023  
 (45) 07.05.2025  
 (31) 202063063194 P (32) 07.08.2020 (33) US  
 (86) US2021044895 06.08.2021  
 (87) WO2022032068 10.02.2022  
 (73) Vertex Pharmaceuticals Incorporated; 50 Northern Avenue, Boston, MA 02210, US  
 (72) CLEMENS, Jeremy J. (US),  
 BOOKSER, Brett C. (US),  
 CLEVELAND, Thomas (US),  
 COON, Timothy R. (US),  
 GALLANT, Michel (US),  
 GROOTENHUIS, Peter (US),  
 HADIDA RUAH, Sara Sabina (US),  
 LATERREUR, Julie (US),  
 MELILLO, Vito (US),  
 MILLER, Mark Thomas (US),  
 PARASELLI, Prasuna (US),  
 RAMTOHUL, Yeeman K. (US),

- REDDY, Thumkunta Jagadeeswar (US),  
 STURINO, Claudio (US),  
 VALDEZ, Lino (US),  
 ZHOU, Jinglan (US),  
 BECHARA, William Schulz (US),  
 BAEK, Minson (US)  
 (74) Anna TIMOFEJEVA, AAA LAW LATVIA, SIA; Citadeles iela 12, Rīga, LV-1010, LV  
 (54) **CISTISKĀS FIBROZES TRANSMEMBRĀNAS VADĪTSPĒJAS REGULATORA MODULATORI  
 MODULATORS OF CYSTIC FIBROSIS TRANSMEMBRANE CONDUCTANCE REGULATOR**

- (51) **B32B 33/00** (11) **4210948 T1**  
**B32B 19/04**  
**E04C 2/52**  
 (21) 21773623.0 (22) 14.09.2021  
 (43) 19.07.2023  
 (45) 21.05.2025  
 (31) 2009279 (32) 14.09.2020 (33) FR  
 (86) EP2021075168 14.09.2021  
 (87) WO2022053700 17.03.2022  
 (73) SAINT-GOBAIN ISOVER; Tour Saint-Gobain, 12 Place de l'Iris, 92400 Courbevoie, FR  
 (72) PEREZ, Maria Luisa (ES),  
 DIEZ, Alfonso (ES),  
 RICO, Mariano (ES),  
 LOPEZ, Gregorio (ES)  
 (74) Jevgeņija GAINUTDINOVA, METIDA, SIA; Lāčplēša iela 27 - 4, Rīga, LV-1011, LV  
 (54) **PANELIS GAISA KONDICIONĒŠANAS KANĀLIEM  
 PANEL FOR AIR-CONDITIONING DUCTS**

- (51) **A61K 31/225** (11) **4212152 T1**  
**A61K 31/41**  
**A61P 9/04**  
 (21) 23154757.1 (22) 09.05.2016  
 (43) 19.07.2023  
 (45) 30.04.2025  
 (31) 201562159703 P (32) 11.05.2015 (33) US  
 (73) Novartis AG; Lichtstrasse 35, 4056 Basel, CH  
 (72) RIZKALA, Adel Redmond (US),  
 SHI, Victor Chengwei (US),  
 CHEN, Fabian (US)  
 (74) Anna TIMOFEJEVA, AAA LAW LATVIA, SIA; Citadeles iela 12, Rīga, LV-1010, LV  
 (54) **SAKUBITRILA-VALSARTĀNA DOZĒŠANAS REŽĪMS  
 HRONISKAS SISTOLISKAS SIRDS MAZSPĒJAS ĀRSTĒŠANAI  
 SACUBITRIL-VALSARTAN DOSAGE REGIMEN FOR TREATING CHRONIC SYSTOLIC HEART FAILURE**

- (51) **A61K 9/14** (11) **4218732 T1**  
**A61K 9/54**  
**A61K 47/34**  
**A61P 7/06**  
**A61K 31/4152**  
**A61K 9/20**  
 (21) 23166852.6 (22) 01.08.2007  
 (43) 02.08.2023  
 (45) 26.03.2025  
 (31) 915761 P (32) 03.05.2007 (33) US  
 947731 P 03.07.2007 US  
 (73) Novartis Pharma AG; Lichtstrasse 35, 4056 Basel, CH  
 (72) KAPSI, Shivakumar, G. (US),  
 MULLER, Francis, X. (US)  
 (74) Baiba KRAVALE, Patentu birojs "ALFA-PATENTS", SIA; Ēvalda Valtera iela 46 - 65, Rīga, LV-1021, LV

(54) <b>TABLETES, KAS SATUR ELTROMBOPAGA OLAMĪNU TABLETS COMPRISING ELTROMBOPAG OLAMINE</b>					<b>A61P 17/06</b> <b>A61P 17/10</b> <b>A61P 17/14</b> <b>A61P 35/00</b> <b>A61P 37/06</b>
(51) <b>B01D 19/00</b>	(11) <b>4245395 T1</b>				(21) 21841055.3 (22) 03.12.2021
<b>B01F 23/23</b>					(43) 11.10.2023
<b>C12M 1/34</b>					(45) 19.03.2025
<b>C02F 9/00</b>					(31) 202063121531 P (32) 04.12.2020 (33) US
(21) 23161835.6	(22) 14.03.2023				202163199876 P 29.01.2021 US
(43) 20.09.2023					(86) US2021061744 03.12.2021
(45) 23.04.2025					(87) WO2022120131 09.06.2022
(31) 102022106285	(32) 17.03.2022	(33) DE			(73) Incyte Corporation; 1801 Augustine Cut-Off, Wilmington, DE 19803, US
(73) Messer SE & Co. KGaA; Messer-Platz 1, 65812 Bad Soden, DE					(72) SMITH, Paul (US), ZHANG, Zheng (US), PARKER, Melissa (US), FIDGE, James (GB)
(72) BERGER, Thomas (DE), HERZOG, Dr. Friedhelm (DE), ROHOVEC, Joachim (AT)					(74) Anna TIMOFEJEVA, AAA LAW LATVIA, SIA; Citadeles iela 12, Rīga, LV-1010, LV
(74) Jevgeņija GAINUTDINOVA, METIDA, SIA; Lāčplēša iela 27 - 4, Rīga, LV-1011, LV					(54) <b>JAK INHIBITORS AR D VITAMĪNA ANALOGU ĀDAS SLIMĪBU ĀRSTĒŠANAI JAK INHIBITOR WITH A VITAMIN D ANALOG FOR TREATMENT OF SKIN DISEASES</b>
(54) <b>IERĪCE UN PAŅĒMIENS NEPĀRTRAUKTAI GĀZU AP- MAIŅAI ŠĶIDRA MAISĪJUMA PLŪSMĀ DEVICE AND METHOD FOR CONTINUOUS GAS EX- CHANGE IN A FLOW OF A FLUID MIXTURE</b>					
(51) <b>A61B 5/021</b>	(11) <b>4251033 T1</b>				(51) <b>C07C 45/54</b>
<b>A61B 5/11</b>					<b>B01J 23/72</b>
<b>A61B 5/00</b>					<b>B01J 27/055</b>
(21) 21827202.9	(22) 20.11.2021				<b>B01J 27/122</b>
(43) 04.10.2023					<b>B01J 27/25</b>
(45) 30.04.2025					<b>C07C 49/223</b>
(31) 20206195	(32) 24.11.2020	(33) FI			<b>C07C 209/28</b>
(86) FI2021050796	20.11.2021				<b>C07C 211/29</b>
(87) WO2022112651	02.06.2022				<b>C07C 51/43</b>
(73) Precordior Oy; Aurakatu 6, 20100 Turku, FI					<b>C07C 45/72</b>
(72) KOIVISTO, Tero (FI), PANULA, Tuukka (FI), KAISTI, Matti (FI), PÄNKÄÄLÄ, Mikko (FI)					<b>C07C 45/80</b>
(74) Jevgeņija GAINUTDINOVA, METIDA, SIA; Lāčplēša iela 27 - 4, Rīga, LV-1011, LV					<b>C07C 51/08</b>
(54) <b>APARĀTS JŪGA VĒNU SPIEDIENA VIĻŅVEIDA FORMAS MĒRĪŠANAI AN APPARATUS FOR MEASURING JUGULAR VEIN PRESSURE WAVEFORM</b>					<b>C07C 49/233</b>
					<b>C07C 57/58</b>
					<b>C07C 209/84</b>
					<b>A61P 3/04</b>
					(21) 23207021.9 (22) 20.12.2016
					(43) 20.12.2023
					(45) 11.06.2025
					(31) 201562271172 P (32) 22.12.2015 (33) US
					(73) Zogenix International Limited; Windlesham Campus, Sunninghill Road, Windlesham, Surrey GU20 6PP, GB
					(72) LONDESBROUGH, Derek (GB), ANDERSEN, Marc W. (US)
					(74) Jevgeņija GAINUTDINOVA, METIDA, SIA; Lāčplēša iela 27 - 4, Rīga, LV-1011, LV
					(54) <b>FENFLURAMĪNA KOMPOZĪCIJAS UN TO PAGATAVO- ŠANAS PAŅĒMIENI FENFLURAMINE COMPOSITIONS AND METHODS OF PREPARING THE SAME</b>
(51) <b>B41J 2/175</b>	(11) <b>4251426 T1</b>				(51) <b>A61P 1/16</b>
(21) 21834731.8	(22) 29.11.2021				<b>A61P 7/04</b>
(43) 04.10.2023					<b>A61P 9/10</b>
(45) 30.04.2025					<b>A61P 11/00</b>
(31) 102020215072	(32) 30.11.2020	(33) DE			<b>A61P 13/12</b>
(86) EP2021083354	29.11.2021				<b>A61P 27/02</b>
(87) WO2022112554	02.06.2022				<b>A61K 31/437</b>
(73) Ekra Automatisierungssysteme GmbH; Zeppelinstrasse 16, 74357 Bönnigheim, DE					<b>A61K 31/519</b>
(72) VEGELAHN, Torsten (DE), HAMMANN, Michael (DE), APEL, Tobias (DE)					<b>A61K 31/5365</b>
(74) Anna TIMOFEJEVA, AAA LAW LATVIA, SIA; Citadeles iela 12, Rīga, LV-1010, LV					<b>C07D 519/00</b>
(54) <b>GLABĀŠANAS SISTĒMA UN DRUKAS SISTĒMA STORAGE SYSTEM AND PRINTING SYSTEM</b>					(21) 22719225.9 (22) 25.03.2022
					(43) 07.02.2024
					(45) 07.05.2025
					(31) 21165288 (32) 26.03.2021 (33) EP
					21209682 22.11.2021 EP
(51) <b>A61K 31/593</b>	(11) <b>4255442 T1</b>				
<b>A61K 9/00</b>					
<b>A61K 45/06</b>					
<b>A61K 31/519</b>					
<b>A61P 17/00</b>					

- (86) EP2022057942 25.03.2022  
 (87) WO2022200580 29.09.2022  
 (73) Chiesi Farmaceutici S.p.A.; Via Palermo, 26/A, 43122 Parma, IT  
 (72) CARZANIGA, Laura (IT), RIZZI, Andrea (IT), IOTTI, Nicolò (IT), RANCATI, Fabio (IT), KARAWAJCZYK, Anna (IT), WOLEK, Barbara Karolina (IT), CLARK, David Edward (IT), MULLINS, Toby Matthew Grover (IT), KNIGHT, Keith Christopher (IT), WHITTAKER, Ben Paul (IT), LEVANTO, Stefano (IT)  
 (74) Anna TIMOFEJEVA, AAA LAW LATVIA, SIA; Citadeles iela 12, Rīga, LV-1010, LV  
 (54) **TETRAHIDROTIĒNPIRIDĪNA ATVASINĀJUMI KĀ DDRS INHIBITORI**  
**TETRAHYDROTHIENO PYRIDINE DERIVATIVES AS DDRS INHIBITORS**

- (51) **G05D 1/495 (11) 4314975 T1**  
**G05D 101/00**  
**G05D 109/22**  
**B64C 29/00**  
**B64U 10/25**  
**B64U 30/20**  
**B64U 50/13**  
**B64U 70/30**  
 (21) 22731836.7 (22) 23.03.2022  
 (43) 07.02.2024  
 (45) 05.03.2025  
 (31) 202117212146 (32) 25.03.2021 (33) US  
 (86) US2022021478 23.03.2022  
 (87) WO2022204239 29.09.2022  
 (73) Textron Systems Corporation; MS 9050/300, 124 Industry Lane, Hunt Valley, MD 21030, US  
 (72) BAITY, Sean Marshall (US)  
 (74) Aleksandra FORTŪNA, FORAL Intelektuālā Īpašuma aģentūra, SIA; Kalēju iela 14 - 7, Rīga, LV-1050, LV  
 (54) **LIDOJUMA VADĪBAS IEKĀRTA AR ATSEVIŠĶIEM FIKSĒTO SPĀRNU UN VTOL VADĪBAS MODUĻIEM**  
**FLIGHT CONTROL ARRANGEMENT USING SEPARATE FIXED-WING AND VTOL CONTROL MODULES**

- (51) **C07D 401/14 (11) 4320112 T1**  
**A61P 31/12**  
**A61P 35/00**  
**A61K 31/444**  
 (21) 22718513.9 (22) 05.04.2022  
 (43) 14.02.2024  
 (45) 14.05.2025  
 (31) 202111016193 (32) 06.04.2021 (33) IN  
 202111022098 17.05.2021 IN  
 (86) US2022023387 05.04.2022  
 (87) WO2022216644 13.10.2022  
 (73) Bristol-Myers Squibb Company; Route 206 and Province Line Road, Princeton, NJ 08543, US  
 (72) CHEN, Yan (US), KUMI, Godwin Kwame (US), HUANG, Audris (US), NAIR, Satheesh Kesavan (IN), SHIMPUKADE, Bharat Dinkar (IN), PENMETS, Suresh Babu Vishwa Krishna (IN), BALOG, James Aaron (US)  
 (74) Anna TIMOFEJEVA, AAA LAW LATVIA, SIA; Citadeles iela 12, Rīga, LV-1010, LV  
 (54) **PIRIDINĪLA AIZVIETOTI OKSOIZOINDOLĪNA SAVIENOJUMI**

**PYRIDINYL SUBSTITUTED OXISOINDOLINE COMPOUNDS**

- (51) **A61K 31/4965 (11) 4331607 T1**  
**A61K 9/16**  
**A61K 9/20**  
**A61P 7/02**  
**A61P 9/10**  
**A61P 9/12**  
**A61P 11/00**  
**A61P 13/12**  
**A61P 11/06**  
 (21) 23214939.3 (22) 01.12.2016  
 (43) 06.03.2024  
 (45) 30.04.2025  
 (31) 2015236034 (32) 02.12.2015 (33) JP  
 (73) Nippon Shinyaku Co., Ltd.; 14, Kisshoin Nishinosho Monguchicho, Minami-ku, Kyoto-shi, Kyoto 601-8550, JP  
 (72) FURUTA, Shouji (JP), MUKAI, Hironori (JP)  
 (74) Anna TIMOFEJEVA, AAA LAW LATVIA, SIA; Citadeles iela 12, Rīga, LV-1010, LV  
 (54) **CIETA FARMACEITISKA KOMPOZĪCIJA, KAS SATUR 2-{4-[N-(5,6-DIFENILPIRAZIN-2-IL)-N-IZOPROPILAMINO]BUTILOKSI}-N-(METILSULFONIL)ACETAMĪDU**  
**SOLID PHARMACEUTICAL COMPOSITION CONTAINING 2-{4-[N-(5,6-DIPHENYLPYRAZIN-2-YL)-N-ISOPROPYLAMINO]BUTYLOXY}-N-(METHYLSULFONYL)ACETAMIDE**

- (51) **A61K 31/4045 (11) 4349407 T1**  
**A61P 25/24**  
 (21) 24157425.0 (22) 24.02.2020  
 (43) 10.04.2024  
 (45) 09.04.2025  
 (31) 19158774 (32) 22.02.2019 (33) EP  
 (73) GH Research Ireland Limited; Joshua Dawson House Dawson Street, D02 RY95 Dublin 2, IE  
 (72) TERWEY, Theis (DE)  
 (74) Anna TIMOFEJEVA, AAA LAW LATVIA, SIA; Citadeles iela 12, Rīga, LV-1010, LV  
 (54) **5-METOKSI-N,N-DIMETILTRIPTAMĪNS (5-MEO-DMT) SMAGAS DEPRESIJAS ĀRSTĒŠANAI**  
**5-METHOXY-N,N-DIMETHYLTRYPTAMINE (5-MEO-DMT) FOR TREATING MAJOR DEPRESSION**

- (51) **B05B 7/00 (11) 4355492 T1**  
**B01F 23/235**  
**B05B 7/24**  
**B05B 7/26**  
**A62B 7/02**  
**B05B 12/00**  
**B08B 3/00**  
**G21F 9/00**  
 (21) 22744790.1 (22) 14.06.2022  
 (43) 24.04.2024  
 (45) 09.04.2025  
 (31) 2106380 (32) 16.06.2021 (33) FR  
 (86) FR2022051140 14.06.2022  
 (87) WO2022263766 22.12.2022  
 (73) Commissariat à l'Energie Atomique et aux Energies Alternatives; 25 Rue Leblanc, Bat Le Ponant, 75015 Paris, FR  
 (72) FRANCES, Fabien (FR), VENDITTI, Pierre (FR), LEPEYTRE, Célia (FR)  
 (74) Jevgeņija GAINUTDINOVA, METIDA, SIA; Lāčplēša iela 27 - 4, Rīga, LV-1011, LV

(54) <b>ATSEVIŠKA PUTU ĢENERĒŠANAS IERĪCE AR IEBŪVĒTU ELPOŠANAS APARĀTU</b> <b>STAND-ALONE FOAM GENERATING DEVICE WITH BUILT-IN RESPIRATORY APPARATUS</b>				(31) 20080008800	(32) 28.01.2008	(33) KR
				20080011005	04.02.2008	KR
				(73) Samsung Electronics Co., Ltd.; 129, Samsung-ro, Yeongtong-gu, Suwon-si, Gyeonggi-do 16677, KR		
				(72) LIM, Yeon-Ju (KR), KWON, Hwan-Joon (KR), LEE, Hak-Ju (KR), KIM, Jae-Yoel (KR), YUN, Sung-Ryul (KR), JEONG, Hong-Sil (KR), MYUNG, Seho (KR)		
				(74) Anna TIMOFEJEVA, AAA LAW LATVIA, SIA; Citadeles iela 12, Rīga, LV-1010, LV		
(51) <b>B05B 7/24</b>	(11) <b>4355493 T1</b>					
<b>B05B 7/00</b>						
<b>G21F 9/00</b>						
<b>B01F 23/235</b>						
<b>B01F 25/452</b>						
<b>B01F 35/83</b>						
<b>B01F 35/32</b>						
<b>B01F 35/71</b>						
<b>B05B 7/26</b>						
<b>B08B 3/00</b>						
<b>B05B 12/00</b>						
(21) 22741339.0	(22) 14.06.2022					
(43) 24.04.2024						
(45) 16.04.2025						
(31) 2106378	(32) 16.06.2021	(33) FR				
(86) FR2022051139	14.06.2022					
(87) WO2022263765	22.12.2022					
(73) Commissariat à l'Energie Atomique et aux Energies Alternatives; 25 Rue Leblanc, Bat Le Ponant, 75015 Paris, FR						
(72) FRANCES, Fabien (FR), VENDITTI, Pierre (FR), LEPEYTRE, Céilia (FR), GRANDJEAN, Agnès (FR)						
(74) Jevgeņija GAINUTDINOVA, METIDA, SIA; Lāčplēša iela 27 - 4, Rīga, LV-1011, LV						
(54) <b>ATSEVIŠKA VISKOZU PUTU ĢENERĒŠANAS IERĪCE</b> <b>STAND-ALONE VISCOUS FOAM GENERATING DEVICE</b>						
(51) <b>C07D 471/04</b>	(11) <b>4355749 T1</b>					
<b>C07D 487/04</b>						
<b>C07D 491/048</b>						
<b>A61P 35/00</b>						
<b>A61P 35/02</b>						
<b>A61P 35/04</b>						
<b>A61K 31/496</b>						
<b>A61K 31/498</b>						
<b>A61K 31/4985</b>						
<b>A61K 31/517</b>						
(21) 23797297.1	(22) 27.04.2023					
(43) 24.04.2024						
(45) 04.06.2025						
(31) 202263336078 P	(32) 28.04.2022	(33) US				
202263381482 P	28.10.2022	US				
(86) US2023020235	27.04.2023					
(87) WO2023212219	02.11.2023					
(73) Xinthera, Inc.; c/o Gilead Sciences, Inc., 333 Lakeside Drive, Foster City, California 94404, US						
(72) HOFFMAN, Robert L. (US), VA, Porino Jinjo (US), PINCHMAN, Joseph Robert (US), DONG, Qing (US)						
(74) Anna TIMOFEJEVA, AAA LAW LATVIA, SIA; Citadeles iela 12, Rīga, LV-1010, LV						
(54) <b>TRICIKLISKIE PARP1 INHIBITORI UN TO LIETOŠANA</b> <b>TRICYCLIC PARP1 INHIBITORS AND USES THEREOF</b>						
(51) <b>H04H 20/30</b>	(11) <b>4373016 T1</b>					
<b>H04H 20/42</b>						
(21) 24168474.5	(22) 28.01.2009					
(43) 22.05.2024						
(45) 02.07.2025						
(51) <b>E06B 1/52</b>	(11) <b>4394157 T1</b>					
(21) 23215756.0	(22) 12.12.2023					
(43) 03.07.2024						
(45) 11.06.2025						
(31) 202022107136 U	(32) 21.12.2022	(33) DE				
(51) <b>C08L 23/16</b>	(11) <b>4392489 T1</b>					
(21) 22768779.5	(22) 23.08.2022					
(43) 03.07.2024						
(45) 25.06.2025						
(31) 21192648	(32) 23.08.2021	(33) EP				
21199589	28.09.2021	EP				
(86) EP2022073490	23.08.2022					
(87) WO2023025808	02.03.2023					
(73) SunCoal Industries GmbH; Rudolf-Diesel-Strasse 15, 14974 Ludwigsfelde, DE						
(72) STÜCKER, Alexander (DE), SCHMAUCKS, Gerd (DE), WITTMANN, Tobias (DE), PODSCHUN, Jacob (DE), SCHWAIGER, Bernhard (DE)						
(74) Jevgeņija GAINUTDINOVA, METIDA, SIA; Lāčplēša iela 27 - 4, Rīga, LV-1011, LV						
(54) <b>AR PEROKSĪDU ŠĶĒRSSAVIENOJAMI GUMIJAS SA-</b> <b>STĀVI, KAS SATUR ORGANISKĀS PILDVIELAS</b> <b>PEROXIDE CROSSLINKABLE RUBBER COMPOSITIONS</b> <b>CONTAINING ORGANIC FILLERS</b>						
(51) <b>A61N 1/04</b>	(11) <b>4393539 T1</b>					
<b>A61N 1/18</b>						
<b>A61N 1/36</b>						
<b>A61H 7/00</b>						
(21) 23214649.8	(22) 06.12.2023					
(43) 03.07.2024						
(45) 28.05.2025						
(31) 202263576441 P	(32) 29.12.2022	(33) US				
202363470342 P	01.06.2023	US				
202318379303	12.10.2023	US				
(73) Micro Current Technology, Inc.; 2244 1st Ave S, Seattle, WA 98134, US						
(72) SUZUKI, David (US)						
(74) Anna TIMOFEJEVA, AAA LAW LATVIA, SIA; Citadeles iela 12, Rīga, LV-1010, LV						
(54) <b>SISTĒMAS, TO SKAITĀ ROKAS IERĪCES, MIKROSTRĀ-</b> <b>VU PIEGĀDEI UN/VAI KINEZIOLĒGISKAI FORMĒŠANAI,</b> <b>KAS NODERĪGAS ĀDAS APRŪPĒ</b> <b>SYSTEMS INCLUDING HANDHELD DEVICES TO DE-</b> <b>LIVER MICROCURRENTS AND/OR KINESIOLOGICAL</b> <b>SCULPTING, USEFUL IN SKIN CARE</b>						

- (73) SCHÜCO International KG; Karolinenstrasse 1 - 15, 33609 Bielefeld, DE  
 (72) WILKER, Burkhard (DE)  
 (74) Baiba KRAVALE, Patentu birojs "ALFA-PATENTS", SIA; Ēvalda Valtera iela 46 - 65, Rīga, LV-1021, LV  
 (54) **PROFĪLS AR INTEGRĒTU SHĒMAS KOMUTĀCIJAS ELEMENTU**  
**PROFILE WITH INTEGRATED CIRCUIT ELEMENT OF A CIRCUIT**

- (51) **B09B 3/80** (11) **4427856 T1**  
**C01B 32/05**  
**C22B 7/00**  
**C22B 26/12**  
**H01M 10/54**  
**B09B 3/70**  
**B09B 101/16**  
**C22B 3/00**  
**C22B 47/00**  
**C22B 3/08**  
 (21) 23160169.1 (22) 06.03.2023  
 (43) 11.09.2024  
 (45) 30.04.2025  
 (73) Aurubis AG; Hovestrass 50, 20539 Hamburg, DE  
 (72) HARRIS, Andrew (DE),  
 RAHBANI, Rakan (DE),  
 BRYSON, Leslie James (DE)  
 (74) Jevgeņija GAINUTDINOVA, METIDA, SIA; Lāčplēša iela 27 - 4, Rīga, LV-1011, LV  
 (54) **PROCESS UN IEKĀRTA GRAFĪTA ATGŪŠANAI NO MELNĀS MASAS**  
**PROCESS AND PLANT FOR RECOVERING GRAPHITE FROM A BLACK MASS**

- (51) **C07C 217/34** (11) **4441028 T1**  
**A61K 31/045**  
**A61P 9/00**  
**A61P 21/00**  
**A61K 31/04**  
 (21) 24703833.4 (22) 26.01.2024  
 (43) 09.10.2024  
 (45) 23.04.2025  
 (31) 202301180 (32) 27.01.2023 (33) GB  
 (86) GB2024050208 26.01.2024  
 (87) WO2024157024 02.08.2024  
 (73) Actimed Therapeutics Ltd; The Old Bakehouse, Course Road, Ascot, Berkshire SL5 7HL, GB  
 Faraday Pharmaceuticals, Inc.; 1616 Eastlake Avenue E., Suite 560, Seattle, Washington 98102, US  
 (72) JOSEPH, Melissa (US),  
 LAWRENCE, Ronnie Maxwell (GB),  
 MORTEN, Elaine (GB),  
 CHITRE, Saurabh (GB),  
 KELK, Natalie Louise (GB),  
 CALLAHAN, Craig (GB)  
 (74) Jevgeņija GAINUTDINOVA, METIDA, SIA; Lāčplēša iela 27 - 4, Rīga, LV-1011, LV  
 (54) **S-OKSPRENOLOLA SĀLS**  
**SALT OF S-OKSPRENOLOL**

- (51) **A61B 5/11** (11) **4449982 T1**  
**A61B 5/024**  
**A61B 5/0245**  
**A61B 5/00**  
 (21) 24198660.3 (22) 06.10.2016  
 (43) 23.10.2024  
 (45) 28.05.2025  
 (31) 20155703 (32) 07.10.2015 (33) FI

- (73) Precordior Oy; Itäinen Pitkätatu 4, 20520 Turku, FI  
 (72) AIRAKSINEN, Juhani (FI),  
 KOIVISTO, Tero (FI),  
 PÄNKÄÄLÄ, Mikko (FI),  
 VALTONEN, Tuomas (FI),  
 JAFARI TADI, Mojtaba (FI)  
 (74) Jevgeņija GAINUTDINOVA, METIDA, SIA; Lāčplēša iela 27 - 4, Rīga, LV-1011, LV  
 (54) **PAŅĒMIENS UN APARĀTS, LAI IEGŪTU INFORMĀCIJU PAR SIRDIS STĀVOKLI**  
**METHOD AND APPARATUS FOR PRODUCING INFORMATION INDICATIVE OF CARDIAC CONDITION**

- (51) **A61K 8/23** (11) **4486286 T1**  
**A61K 8/44**  
**A61K 8/67**  
**A61Q 11/00**  
 (21) 23711956.5 (22) 02.03.2023  
 (43) 08.01.2025  
 (45) 14.05.2025  
 (31) 202200003869 (32) 02.03.2022 (33) IT  
 (86) EP2023055265 02.03.2023  
 (87) WO2023166108 07.09.2023  
 (73) Castellaccio, Restituta; Via Trento 34, 21047 Saronno, IT  
 (72) CASTELLACCIO, Restituta (IT)  
 (74) Anna TIMOFEJEVA, AAA LAW LATVIA, SIA; Citadeles iela 12, Rīga, LV-1010, LV  
 (54) **MUTES DOBUMA KOPŠANAS LĪDZEKLIS**  
**ORAL CARE PRODUCT**

## Latvijā apstiprināto Eiropas patentu publikācijas pēc iebilduma

(Patentu likuma 71. panta trešā un piektā daļa)

- (51) **A61K 31/5377** (11) **2988750 T2**  
**A61P 9/06**  
 (21) 14720107.3 (22) 25.04.2014  
 (43) 02.03.2016  
 (45) 19.01.2022  
 (31) 13165582 (32) 26.04.2013 (33) EP  
 (86) EP2014058456 25.04.2014  
 (87) WO2014174076 30.10.2014  
 (73) AOP Orphan Pharmaceuticals GmbH; Leopold-Ungar-Platz 2, 1190 Vienna, AT  
 (72) KRUMPL, Günther (AT)  
 (74) Ināra ŠMĪDEBERGA, AĢENTŪRA INTELS LATVIJA; Akadēmijas laukums 1 - 807, Rīga, LV-1050, LV  
 (54) **LANDIOLĀ HIDROHLORĪDA IZMANTOŠANA TAHIARITMIJU ILGTERMIŅĀ ĀRSTĒŠANAI**  
**USE OF LANDIOLOL HYDROCHLORIDE IN THE LONG-TERM TREATMENT OF TACHYARRHYTHMIAS**

- (51) **E01B 7/24** (11) **3026176 T2**  
 (21) 14195531.0 (22) 28.11.2014  
 (43) 01.06.2016  
 (45) 26.06.2019  
 (73) Vossloh Laeis GmbH; Ruwerer Strasse 21, 54292 Trier, DE  
 (72) LIESCHING, Martin (DE),  
 GELZ, Albert (DE)  
 (74) Vladimirs ANOHINS, Aģentūra TRIA ROBIT; Vīlandes iela 5 - 2, Rīga, LV-1010, LV  
 (54) **PĀRMIJAS SASTĀVDAĻA, PĀRMIJA UN PĀRMIJAS SA-  
 STĀVDAĻAS AR SILDĪŠANAS IERĪCI IZGATAVOŠANAS  
 PAŅĒMIENS**  
**POINTS COMPONENT, POINTS AND PRODUCTION  
 METHOD FOR A POINTS COMPONENT WITH A HEAT-  
 ING DEVICE**

- (51) **C09K 5/04** (11) **3260516 T2**  
**C10M 171/00**  
 (21) 17179475.3 (22) 03.03.2006  
 (43) 27.12.2017  
 (45) 10.07.2019  
 (31) 658543 P (32) 04.03.2005 (33) US  
 710439 P 23.08.2005 US  
 732769 P 01.11.2005 US  
 (73) The Chemours Company FC, LLC; 1007 Market Street, Wilmington DE 19801, US  
 (72) RAO, Velliyur Nott Mallikarjuna (US),  
 MINOR, Barbara Haviland (US)  
 (74) Anna TIMOFEJEVA, AAA LAW LATVIA, SIA; Citadeles iela 12, Rīga, LV-1010, LV  
 (54) **FLUOROLEFĪNU SATUROŠAS KOMPOZĪCIJAS**  
**COMPOSITIONS COMPRISING A FLUOROOLEFIN**

- (51) **C07D 291/06** (11) **3317260 T2**  
**A23L 27/30**  
 (21) 17772249.3 (22) 14.09.2017  
 (43) 09.05.2018  
 (45) 30.10.2019  
 (31) 201662397540 P (32) 21.09.2016 (33) US  
 (86) US2017051507 14.09.2017  
 (87) WO2018057386 29.03.2018  
 (73) Celanese International Corporation; 222 W. Las Colinas Blvd., Suite 900N, Irving, TX 75039, US

- (72) MOLLENKOPF, Christoph (DE),  
 GROER, Peter (DE),  
 YADAV, Arvind (DE)  
 (74) Anna TIMOFEJEVA, AAA LAW LATVIA, SIA; Citadeles iela 12, Rīga, LV-1010, LV  
 (54) **KĀLIJA ACESULFĀMA KOMPOZĪCIJAS UN PROCESI  
 TO RAŽOŠANAI**  
**ACESULFAME POTASSIUM COMPOSITIONS AND PRO-  
 CESSES FOR PRODUCING SAME**

- (51) **A61F 2/24** (11) **3498226 T2**  
 (21) 19154572.2 (22) 05.10.2011  
 (43) 19.06.2019  
 (45) 05.02.2020  
 (31) 39010710 P (32) 05.10.2010 (33) US  
 201161508513 P 15.07.2011 US  
 (73) Edwards Lifesciences Corporation; One Edwards Way, Irvine, CA 92614, US  
 (72) LEVI, Tamir (US),  
 NGUYEN, Son V. (US),  
 BENICHO, Netanel (US),  
 MAIMON, David (US),  
 YOHANAN, Ziv (US),  
 GUROVICH, Nik (US),  
 FELSEN, Bella (US),  
 DADONKIN, Larisa (US)  
 (74) Voldemārs OSMANS, Aģentūra TRIA ROBIT, SIA; Vīlandes iela 5 - 2, Rīga, LV-1010, LV  
 (54) **SIRDS VĀRSTUĻA PROTĒZE**  
**PROSTHETIC HEART VALVE**

## Pieteikumi papildu aizsardzības sertifikātiem

(Eiropas Parlamenta un Padomes regulas (EK) Nr. 469/2009 (06.05.2009) par papildu aizsardzības sertifikātu zālēm 9. pants; un Eiropas Parlamenta un Padomes regulas (EK) Nr. 1610/96 (23.07.1996) par papildu aizsardzības sertifikāta ieviešanu attiecībā uz augu aizsardzības līdzekļiem 9. pants).

- |   |                        |
|---|------------------------|
| (21) <b>CLV20250022</b>   | (22) <b>18.07.2025</b> |
| (71) Genmab A/S; Carl Jacobsens Vej 30, DK-2500 Valby, DK                       |                        |
| (74) Anna TIMOFEJEVA, AAA LAW LATVIA, SIA; Citadeles iela 12, Rīga, LV-1010, LV |                        |
| (54) CILVĒKU ANTIVIELU UN ZĀĻU KONJUGĀTI PRET AUDU FAKTORU                      |                        |
| (92) EU/1/25/1911,  | 31.03.2025             |
| (93) EU/1/25/1911,  | 31.03.2025             |
| (95) Tisotumaba vedotīns vai tā bioekvivalentas zāles (TIVDAK)                  |                        |
| (96) 11725095.1,  | 15.06.2011             |
| (97) EP 2582728,  | 23.08.2017             |

## Papildu aizsardzības sertifikāti

(Eiropas Parlamenta un Padomes regulas (EK) Nr. 469/2009 (06.05.2009) par papildu aizsardzības sertifikātu zālēm 11. panta pirmā daļa; un Eiropas Parlamenta un Padomes regulas (EK) Nr. 1610/96 (23.07.1996) par papildu aizsardzības sertifikāta ieviešanu attiecībā uz augu aizsardzības līdzekļiem 11. pants).

- |  |                        |
|--|------------------------|
| (21) <b>CLV20240007</b>  | (22) <b>13.03.2024</b> |
| (73) Duke University; 2812 Erwin Road, Suite 306, Durham, NC 27705, US           |                        |
| (74) Anna TIMOFEJEVA, AAA LAW LATVIA, SIA; Citadeles iela 12, Rīga, LV-1010, LV  |                        |
| (54) KRŪTS VĒŽA ĀRSTĒŠANA, IZMANTOJOT SELEKTĪVUS ESTROGĒNA RECEPTORU MODULATORUS |                        |
| (92) EU/1/23/1757,   | 18.09.2023             |
| (93) EU/1/23/1757,   | 18.09.2023             |
| (94) 18.09.2038  |                        |
| (95) Elacestrants vai tā sāls (ORSERDU)  |                        |
| (96) 15769394.6,   | 28.03.2015             |
| (97) EP 3122426,   | 18.01.2023             |

- |  |                        |
|--|------------------------|
| (21) <b>CLV20250009</b>  | (22) <b>17.03.2025</b> |
| (73) Turning Point Therapeutics, Inc.; Route 206 and Province Line Road, Princeton, NJ 08543, US |                        |
| (74) Jevgeņija GAINUTDINOVA, METIDA, SIA; Lāčplēša iela 27 - 4, Rīga, LV-1011, LV                |                        |
| (54) DIARILMAKROCİKLI KĀ PROTEĪNKINĀŽU MODULATORI  |                        |
| (92) EU/1/24/1883,   | 14.01.2025             |
| (93) EU/1/24/1883,   | 14.01.2025             |
| (94) 14.01.2040  |                        |
| (95) Repotreklinibs un/vai tā farmaceutiski pieņemami sāļi un esteri (AUGTYRO)                   |                        |
| (96) 19169041.1,   | 23.01.2015             |
| (97) EP 3572416,   | 21.09.2022             |



## Pieteicēju, izgudrotāju un īpašnieku alfabētiskais rādītājs

(71) Pieteicējs (72) Izgudrotājs (73) Īpašnieks	(21) Pieteikuma numurs	(51) Klase	(71) Pieteicējs (72) Izgudrotājs (73) Īpašnieks	(21) Pieteikuma numurs	(51) Klase	(71) Pieteicējs (72) Izgudrotājs (73) Īpašnieks	(21) Pieteikuma numurs	(51) Klase
<b>Izgudrojumu pieteikumu publikācijas</b>			PUTĀNS Oskars -			LVP2024000017 G01N 21/41 G01N 21/43		
<b>A</b>			<b>R</b>			<b>Izgudrojumu patentu publikācijas</b>		
AULIKA Ilze	LVP2024000016	B25J 13/08 G01B 11/16	REĶE Amanda	LVP2024000017	G01N 21/41 G01N 21/43	ARMGATE, SIA	LVP2024000026	A61F 7/00 A61B 90/00
-	-	-	-	-	-	-	-	-
<b>B</b>			<b>U</b>			<b>Ā</b>		
BACHER Emmanuel	LVP2024000016	B25J 13/08 G01B 11/16	UNIVERSIDAD DE ZARAGOZA	LVP2024000016	B25J 13/08 G01B 11/16	ĀBOLIŅŠ Arnis	LVP2023000048	C08G 59/02
-	-	-	-	-	-	ĀBOLS Artūrs	LVP2023000115	F04B 13/00 B01L 3/00
<b>C</b>			<b>V</b>			-	-	F04B 23/02
CARTIEL EMBID Sergio	LVP2024000016	B25J 13/08 G01B 11/16	VDS MANUFACTURING, SIA	LVP2025000051	F42C 19/08	-	-	F04B 43/04
-	-	-	-	-	-	-	-	F04B 45/047
<b>D</b>			<b>Ž</b>			-	-	F04F 1/06
DINEX LATVIA, SIA	LVP2024000019	F16L 59/07 F16L 59/153 F16L 27/10	ŽILČS Staņislavs	LVP2024000019	F16L 59/07 F16L 59/153 F16L 27/10	BIRKS Ēriks	LVP2022000103	H01L 41/187
-	-	-	-	-	-	BUKANS Indulis	LVP2023000043	H02G 3/32
DUTOVS Aleksandrs	LVP2024000017	G01N 21/41 G01N 21/43	-	-	-	<b>C</b>		
-	-	-	-	-	-	CELLBOXLAB, SIA	LVP2023000115	F04B 13/00 B01L 3/00
<b>E</b>			<b>Ž</b>			-	-	F04B 23/02
ERTS Donāts	LVP2024000017	G01N 21/41 G01N 21/43	-	-	-	-	-	F04B 43/04
-	-	-	-	-	-	-	-	F04B 45/047
<b>G</b>			<b>Ž</b>			-	-	F04F 1/06
GARCÍA PUEYO Jorge	LVP2024000016	B25J 13/08 G01B 11/16	-	-	-	<b>D</b>		
-	-	-	-	-	-	DUNCE Marija	LVP2022000103	H01L 41/187
<b>I</b>			<b>Ž</b>			<b>F</b>		
INSTITUT FRANCO-ALLEMAND DE RECHERCHES DE SAINT LOUIS	LVP2024000016	B25J 13/08 G01B 11/16	-	-	-	FREIMANIS Otto	LVP2022000103	H01L 41/187
-	-	-	-	-	-	FRIDRIHSONE Anda	LVP2023000048	C08G 59/02
<b>K</b>			<b>Ž</b>			<b>J</b>		
KITENBERGS Guntars	LVP2024000017	G01N 21/41 G01N 21/43	-	-	-	JAKOVIČS Andris	LVP2023000043	H02G 3/32
KUNDZIŅŠ Kārlis	LVP2024000016	B25J 13/08 G01B 11/16	-	-	-	<b>K</b>		
-	-	-	-	-	-	KIRPLŪKS Miķelis	LVP2023000048	C08G 59/02
<b>L</b>			<b>Ž</b>			<b>L</b>		
LATVIJAS UNIVERSITĀTE	LVP2024000017	G01N 21/41 G01N 21/43	-	-	-	LATVIJAS UNIVERSITĀTE	LVP2023000043	H02G 3/32
-	-	-	-	-	-	LATVIJAS UNIVERSITĀTES CIETVIELU FIZIKAS INSTITŪTS	LVP2022000103	H01L 41/187
LATVIJAS UNIVERSITĀTES CIETVIELU FIZIKAS INSTITŪTS	LVP2024000016	B25J 13/08 G01B 11/16	-	-	-	LIEPKALNS Didzis	LVP2024000010	G01T 1/17 G01T 1/185
-	-	-	-	-	-	-	-	-
LAURENZIS Martin	LVP2024000016	B25J 13/08 G01B 11/16	-	-	-	<b>M</b>		
-	-	-	-	-	-	MOZOĻEVSKIS Gatis	LVP2023000115	F04B 13/00 B01L 3/00
<b>M</b>			<b>Ž</b>			-	-	F04B 23/02
MAĻINOVSKIS Uldis	LVP2024000017	G01N 21/41 G01N 21/43	-	-	-	-	-	F04B 43/04
-	-	-	-	-	-	-	-	F04B 45/047
MARKĪS Krišjānis	LVP2025000051	F42C 19/08	-	-	-	-	-	F04F 1/06
MUÑOZ ORBAÑANOS Adolfo	LVP2024000016	B25J 13/08 G01B 11/16	-	-	-	<b>N</b>		
-	-	-	-	-	-	NEDEX, SIA	LVP2023000048	C08G 59/02
<b>O</b>			<b>Ž</b>			<b>P</b>		
OZOLS Juris Viktors	LVP2025000051	F42C 19/08	-	-	-	POMILOVSKIS Ralfs	LVP2023000048	C08G 59/02
<b>P</b>			<b>Ž</b>			<b>R</b>		
PJANKOVSKIS Romāns	LVP2024000019	F16L 59/07 F16L 59/153 F16L 27/10	-	-	-	RIMŠA Roberts	LVP2023000115	F04B 13/00 B01L 3/00
-	-	-	-	-	-	-	-	F04B 23/02
-	-	-	-	-	-	-	-	F04B 43/04
POPLAUSKS Raimonds	LVP2024000017	G01N 21/41 G01N 21/43	-	-	-	-	-	F04B 45/047
-	-	-	-	-	-	-	-	F04F 1/06
PRIKULIS Juris	LVP2024000017	G01N 21/41 G01N 21/43	-	-	-	RUNDĀNS Māris	LVP2023000048	C08G 59/02
-	-	-	-	-	-	-	-	-

(71) Pieteicējs (72) Izgudrotājs (73) Īpašnieks	(21) Pieteikuma numurs	(51) Klase
<b>S</b>		
SAF TEHNIKA, AS	LVP2024000010	G01T 1/17
-	-	G01T 1/185
<b>V</b>		
VARDANJANS Revīks	LVP2024000026	A61F 7/00
-	-	A61B 90/00
<b>Z</b>		
ZAHAREVSKIS Vitālijs	LVP2023000115	F04B 13/00
-	-	B01L 3/00
-	-	F04B 23/02
-	-	F04B 43/04
-	-	F04B 45/047
-	-	F04F 1/06
ZOLOTARJOVS Aleksejs	LVP2022000103	H01L 41/187

## Izgudrojumu pieteikumu un patentu numuru rādītājs

(21) Pieteikuma numurs	(11) Publikācijas vai patenta numurs	(51) Klase	(21) Pieteikuma numurs	(11) Publikācijas vai patenta numurs	(51) Klase
<b>Izgudrojumu pieteikumu publikācijas</b>			<b>Izgudrojumu patentu publikācijas</b>		
LVP2024000016	15984	B25J 13/08	LVP2022000103	15856	H01L 41/187
-	-	G01B 11/16	LVP2023000043	15899	H02G 3/32
LVP2024000017	15987	G01N 21/41	LVP2023000048	15907	C08G 59/02
-	-	G01N 21/43	LVP2023000115	15960	F04B 13/00
LVP2024000019	15985	F16L 59/07	-	-	B01L 3/00
-	-	F16L 59/153	-	-	F04B 23/02
-	-	F16L 27/10	-	-	F04B 43/04
LVP2025000051	15986	F42C 19/08	-	-	F04B 45/047
			-	-	F04F 1/06
			LVP2024000010	15980	G01T 1/17
			-	-	G01T 1/185
			LVP2024000026	15976	A61F 7/00
			-	-	A61B 90/00

## Reģistrētās preču zīmes

Publikācijas par reģistrētajām preču zīmēm sakārtotas to reģistrācijas numuru secībā. Katra publikācija satur visus datus, kas reģistrācijas brīdī iekļauti Preču zīmju reģistra ziņās.

Preču zīmes reģistrācija ir spēkā 10 gadus no pieteikuma datuma, ja tā netiek pirms šā termiņa izslēgta no Preču zīmju reģistra sakarā ar preču zīmes īpašnieka atteikšanos no reģistrācijas, atzīta par spēkā neesošu vai atcelta (Preču zīmju likuma 45. panta pirmā daļa). Ar dienu, kad publicēts oficiālais paziņojums par preču zīmes reģistrāciju (datums, kas norādīts katras lappuses augšmalā), stājas spēkā preču zīmes īpašnieka izņēmuma tiesības pret citām personām (Preču zīmju likuma 17. pants).

Ar publikācijas dienu iestājas arī iebildumu periods. Ieinteresētās personas, samaksājot attiecīgu maksu, triju mēnešu laikā no šīs dienas var iesniegt Rūpnieciskā īpašuma apelācijas padomei iebilduma iesniegumu pret preču zīmes reģistrāciju.

### Starptautiski pieņemtie kodi (INID kodi), kas izmantoti preču zīmju datu identificēšanai:

- (111) Reģistrācijas numurs  
Registration number
- (116) Reģistrācijas atjaunojuma numurs, ja tas atšķiras no sākotnējā reģistrācijas numura  
Renewal number where different from initial registration number
- (141) Reģistrācijas darbības pārtraukšanas datums  
Date of the termination of the registration
- (151) Reģistrācijas datums  
Registration date
- (210) Pieteikuma numurs  
Application number
- (220) Pieteikuma datums  
Filing date of the application
- (230) Izstādes prioritātes dati  
Exhibition priority data
- (300) Konvencijas prioritātes dati:  
pieteikuma numurs, pieteikuma datums, valsts kods  
Convention priority data:  
application number, filing date, code of country
- (350) Senioritātes dati (attiecībā uz Latviju):  
reģistrācijas numurs, reģistrācijas datums  
Seniority data (in relation to Latvia):  
registration number, registration date
- (399) Ziņas par pārreģistrēto dokumentu, kas bija spēkā PSRS (pārreģistrētajām zīmēm)  
Data relating to the registration previously in force in SU (for re-registered marks)
- (511) Preču un pakalpojumu starptautiskās klasifikācijas (Nicas klasifikācijas) indeksi; preču un/vai pakalpojumu saraksts  
Indication of the International Classification of Goods and Services (Nice Classification); list of goods and/or services
- (526) Zīmes elementi, kas izslēgti no aizsardzības (disklamācija)  
Elements excluded from protection (disclaimer)
- (531) Zīmju figurālo elementu starptautiskās klasifikācijas (Vīnes klasifikācijas – CFE) indeksi  
Indication of the International Classification of the Figurative Elements of Marks (Vienna Classification – CFE)
- (540) Zīmes attēls  
Reproduction of the mark
- (550) Zīmes veids  
Indication relating to the nature or kind of mark
- (551) Norāde, ka šī zīme ir kolektīvā vai sertifikācijas zīme  
Indication that mark is collective mark or a certification mark
- (571) Zīmes apraksts  
Description of mark
- (580) Reģistrācijas grozījumu ieraksta datums (īpašumtiesību pāreja, grozījumi vārdos, nosaukumos vai adresēs, reģistrācijas darbības pārtraukšana u.tml.)  
Date of recording of a transaction in respect of the registration (change in ownership, change in name or address, termination of protection, etc.)
- (591) Norāde par zīmes aizsardzību krāsās  
Indication concerning colours claimed

- (600) Juridiski saistītu pieteikumu dati, piemēram, dati par bij. PSRS pieteikumu, uz kuru saskaņā ar LR Ministru Padomes 1992. gada 28. februāra lēmumu Nr. 72 pamatots Latvijas pieteikums, vai Eiropas Savienības preču zīmes pieteikumu  
References to legally related applications, e.g., data of the SU application, on which LV application is based according to the provisions of the Decision of the Council of Ministers of the Republic of Latvia No. 72, adopted on February 28, 1992, or a European Union Trade Mark application
- (641) Sākotnējā pieteikuma dati (sadalīta pieteikuma gadījumā)  
Initial application data (in case of divided application)
- (646) Sākotnējās reģistrācijas dati (sadalītas reģistrācijas gadījumā)  
Initial registration data (in case of divided registration)
- (732) Zīmes īpašnieks, adrese, valsts kods  
Name and address of the owner of the mark, code of country
- (740) Patentpilnvarnieks vai cits pārstāvis, adrese  
Patent attorney or other representative, address
- (791) Licenciāts, adrese, valsts kods  
Name and address of the licensee, code of country
- (881) Nacionālās reģistrācijas, kas aizstāta ar starptautisko reģistrāciju, numurs un datums  
Number and date of the national registration replaced by an international registration
- (885) Starptautiskās reģistrācijas, kas pārveidota par nacionālo reģistrāciju, numurs un datums  
Number and date of the international registration transformed into a national registration

- (111) **Reģ. Nr.** M 80 984 (151) **Reģ. dat.** 20.09.2025  
(210) **Pieteik. Nr.** M-25-921 (220) **Pieteik. dat.** 26.08.2025

## PROCEVA

- (550) **Vārdiska zīme**  
(732) **Īpašn.** PRO CEVA, SIA; Piekrastrmaļi, Ulbroka, Stopiņu pag., Ropažu nov., LV-2130, Latvija (LV)
- (511) **7** lauksaimniecības mehānismi, izņemot ar roku darbināmos darbarīkus  
**9** zinātniskie aparāti, ierīces un instrumenti; pētnieciskie aparāti, ierīces un instrumenti; navigācijas aparāti, ierīces un instrumenti; ģeodēziskie aparāti, ierīces un instrumenti; fotogrāfiskie aparāti, ierīces un instrumenti; kinematogrāfiskie aparāti, ierīces un instrumenti; audiovizuālie aparāti, ierīces un instrumenti; optiskie aparāti, ierīces un instrumenti; svēršanas aparāti, ierīces un instrumenti; mērīšanas

aparāti, ierīces un instrumenti; signalizācijas aparāti, ierīces un instrumenti; indikatīvie aparāti, ierīces un instrumenti; testēšanas aparāti, ierīces un instrumenti; pārbaudes (kontroles) aparāti, ierīces un instrumenti; glābšanas aparāti, ierīces un instrumenti; mācību aparāti, ierīces un instrumenti

- 12** pārvietošanās līdzekļi pa sauszemi; pārvietošanās līdzekļi pa gaisu; pārvietošanās līdzekļi pa ūdeni  
**13** municija; šāviņi; sprāgstvielas  
**37** būvniecība  
**43** viesu izmītināšana

(111) **Reģ. Nr.** M 80 985 (151) **Reģ. dat.** 20.09.2025  
 (210) **Pieteik. Nr.** M-25-895 (220) **Pieteik. dat.** 21.08.2025  
 (531) **CFE ind.** 5.5.20; 5.5.21; 27.5.5; 29.1.15



- (550) **Figurāla zīme**  
<https://databases.lrpv.gov.lv/trademark/M-25-895>  
 (591) **Krāsu salikums** zils, gaiši zils, tumši zils, violets, gaiši violets, sarkans, dzeltens, zaļš, tumši zaļš, tirkīzils, oranžs, melns  
 (732) **Īpašn.** Inga GRAUMANE; Saules iela 19, Līgatne, Cēsu nov., LV-4110, Latvija (LV)  
 (511) **15** mūzikas instrumenti  
**41** apmācība; izklaides pakalpojumi

(111) **Reģ. Nr.** M 80 986 (151) **Reģ. dat.** 20.09.2025  
 (210) **Pieteik. Nr.** M-25-864 (220) **Pieteik. dat.** 18.08.2025

## POSTE

- (550) **Vārdiska zīme**  
 (732) **Īpašn.** Arvis ZĒMANIS; Aizupes iela 7A, Rīga, LV-1004, Latvija (LV)  
 (511) **43** kafējnīcu pakalpojumi; restorānu pakalpojumi, piedāvājot ēdienu līdzņemšanai; restorānu pakalpojumi; pašapkalpošanās restorānu pakalpojumi

(111) **Reģ. Nr.** M 80 987 (151) **Reģ. dat.** 20.09.2025  
 (210) **Pieteik. Nr.** M-25-860 (220) **Pieteik. dat.** 18.08.2025  
 (531) **CFE ind.** 26.1.20; 26.1.3; 27.5.1; 27.5.17; 29.1.12



- (550) **Figurāla zīme**  
<https://databases.lrpv.gov.lv/trademark/M-25-860>  
 (591) **Krāsu salikums** tumši sarkans, rozā

- (732) **Īpašn.** Arvis ZĒMANIS; Aizupes iela 7A, Rīga, LV-1004, Latvija (LV)  
 (511) **43** uz kodu bāru pakalpojumi; bāru pakalpojumi; restorānu pakalpojumi; pašapkalpošanās restorānu pakalpojumi; kafējnīcu pakalpojumi

(111) **Reģ. Nr.** M 80 988 (151) **Reģ. dat.** 20.09.2025  
 (210) **Pieteik. Nr.** M-25-849 (220) **Pieteik. dat.** 14.08.2025

## RZA

- (550) **Vārdiska zīme**  
 (732) **Īpašn.** RĪGAS ZIEMEĻVALSTU AUGSTSKOLA, SIA; Valērijas Seiles iela 1 k-6, Rīga, LV-1019, Latvija (LV)  
 (511) **41** izglītība; kultūras pasākumu rīkošana

(111) **Reģ. Nr.** M 80 989 (151) **Reģ. dat.** 20.09.2025  
 (210) **Pieteik. Nr.** M-25-847 (220) **Pieteik. dat.** 14.08.2025

## RNU

- (550) **Vārdiska zīme**  
 (732) **Īpašn.** RĪGAS ZIEMEĻVALSTU AUGSTSKOLA, SIA; Valērijas Seiles iela 1 k-6, Rīga, LV-1019, Latvija (LV)  
 (511) **41** izglītība; kultūras pasākumu rīkošana

(111) **Reģ. Nr.** M 80 990 (151) **Reģ. dat.** 20.09.2025  
 (210) **Pieteik. Nr.** M-25-833 (220) **Pieteik. dat.** 12.08.2025  
 (531) **CFE ind.** 1.1.9; 17.2.2; 26.1.13; 26.1.16; 26.1.19; 26.1.3; 27.5.1; 27.5.13; 27.5.24; 29.1.13



- (550) **Figurāla zīme**  
<https://databases.lrpv.gov.lv/trademark/M-25-833>  
 (591) **Krāsu salikums** melns, zeltains, balts  
 (732) **Īpašn.** JEWELRY Q, SIA; Vējakaļni, Litenes pag., Gulbenes nov., LV-4405, Latvija (LV)  
 (511) **14** dārgakmeņi; juvelierizstrādājumi

(111) **Reģ. Nr.** M 80 991 (151) **Reģ. dat.** 20.09.2025  
 (210) **Pieteik. Nr.** M-25-827 (220) **Pieteik. dat.** 11.08.2025  
 (531) **CFE ind.** 26.4.17; 26.4.18; 26.4.2; 26.4.5; 27.5.1; 29.1.13



## RESTAURANT

- (550) **Figurāla zīme**  
<https://databases.lrpv.gov.lv/trademark/M-25-827>

- (591) **Krāsu salikums** zeltains, balts, melns  
 (732) **Īpašn.** HERMES INVEST, SIA; Vecā ostmala 54, Liepāja, LV-3401, Latvija (LV)  
 (511) **43** restorānu pakalpojumi, piedāvājot ēdienu līdzņemšanai; restorānu pakalpojumi

- (111) **Reģ. Nr.** M 80 992 (151) **Reģ. dat.** 20.09.2025  
 (210) **Pieteik. Nr.** M-25-822 (220) **Pieteik. dat.** 08.08.2025  
 (531) **CFE ind.** 3.4.11; 3.4.13; 27.5.1; 27.5.17



- (550) **Figurāla zīme**  
<https://databases.lrpv.gov.lv/trademark/M-25-822>  
 (732) **Īpašn.** QUOKKA GROUP, SIA; Raunas iela 41 - 13A, Rīga, LV-1084, Latvija (LV)  
 (740) **Pārstāvis** Aļona SIVCOVA, Patentu aģentūra "TRIA ROBIT"; Vīlandes iela 5 - 2, Rīga, LV-1010, Latvija (LV)  
 (511) **34** tabakas aromatizētāji, izņemot ēteriskās eļļas; elektroniskām cigaretēm paredzētie aromatizētāji, izņemot ēteriskās eļļas; gāzes tvertnes cigāru šķiltavām; absorbējošs pīpju papīrs; cigarešu papīrs; šķiltavas smēķētājiem; ūdenspišes; tabakmaki; cigarešu papīra grāmatīņas; mitrumu uzturošas kārbas cigāru glabāšanai; sērkociņu kastītes; krami (smēķēšanas piederumi); cigāru iemuši; cigarešu iemuši; cigarešu iemušu uzgaļi; dzintara uzgaļi cigāru un cigarešu iemušiem; pelnutrauki; splaujamtrauki tabakas lietotājiem; pīpju statīvi; rīki pīpju tīrīšanai; šķīdumi elektroniskajām cigaretēm; cigāru griežamie; elektroniskās cigaretes; cigaretes; cigaretes, kas satur tabakas aizstājējus, ne medicīniskiem nolūkiem; cigarillas; cigāri; tabakdozes; sērkociņu turētāji; sērkociņi; elektroniskās smēķēšanas ierīces; tabaka; košļājamā tabaka; šņaucamā tabaka; šņaucamās tabakas tabakdozes; smēķējamie augi; pīpes; kabatas ierīces cigarešu uztīšanai; cigarešu filtri; šķiltavu degļi; cigarešu filtru čaulītes; cigāru etvijas; cigarešu etvijas

- (111) **Reģ. Nr.** M 80 993 (151) **Reģ. dat.** 20.09.2025  
 (210) **Pieteik. Nr.** M-25-819 (220) **Pieteik. dat.** 08.08.2025  
 (531) **CFE ind.** 16.1.14; 27.5.1; 27.5.15; 29.1.13



- (550) **Figurāla zīme**  
<https://databases.lrpv.gov.lv/trademark/M-25-819>  
 (591) **Krāsu salikums** melns, zils, balts  
 (732) **Īpašn.** Ieva RENCE-PRALIČA; Zirņu iela 17 - 28, Cēsis, Cēsu nov., LV-4101, Latvija (LV)  
 (511) **35** mācību līdzekļu mazumtirdzniecība; mācību līdzekļu mazumtirdzniecība ar interneta starpniecību; apģērbu mazumtirdzniecība; apģērbu mazumtirdzniecība ar interneta starpniecību; rakstāmlietu mazumtirdzniecība; rakstāmlietu mazumtirdzniecība ar interneta starpniecību; spēļu mazumtirdzniecība; spēļu mazumtirdzniecība ar interneta starpniecību  
**41** izglītība; apmācība; individuāla apmācība; neklātienas apmācība; semināru rīkošana un vadīšana; praktisko nodarbību rīkošana un vadīšana

- (111) **Reģ. Nr.** M 80 994 (151) **Reģ. dat.** 20.09.2025  
 (210) **Pieteik. Nr.** M-25-804 (220) **Pieteik. dat.** 04.08.2025  
 (531) **CFE ind.** 26.11.3; 26.11.6; 26.11.8; 27.5.17; 27.5.8; 29.1.12



- (550) **Figurāla zīme**  
<https://databases.lrpv.gov.lv/trademark/M-25-804>  
 (591) **Krāsu salikums** zaļš, melns  
 (732) **Īpašn.** Jānis KURSIŠS; Avenū iela 11, Piņķi, Babītes pag., Mārupes nov., LV-2107, Latvija (LV)  
 (740) **Pārstāvis** Ilga GRANTA; Pīlādžu iela 2, Ogre, Ogres nov., LV-5001, Latvija (LV)  
 (511) **42** tehnoloģiskie pakalpojumi

- (111) **Reģ. Nr.** M 80 995 (151) **Reģ. dat.** 20.09.2025  
 (210) **Pieteik. Nr.** M-25-672 (220) **Pieteik. dat.** 27.06.2025  
 (531) **CFE ind.** 18.1.21; 27.5.17; 29.1.12



- (550) **Figurāla zīme**  
<https://databases.lrpv.gov.lv/trademark/M-25-672>  
 (591) **Krāsu salikums** karmīnsarkans, balts  
 (732) **Īpašn.** Konstantīns GIRŠTAUTS; Laimiņu iela 8, Katlakalna, Ķekavas pag., Ķekavas nov., LV-2111, Latvija (LV)  
 (511) **39** taksometru pakalpojumi

- (111) **Reģ. Nr.** M 80 996 (151) **Reģ. dat.** 20.09.2025  
 (210) **Pieteik. Nr.** M-25-750 (220) **Pieteik. dat.** 18.07.2025



- (550) **Vārdiska zīme**  
 (732) **Īpašn.** GRINDEKS, AS; Krustpils iela 53, Rīga, LV-1057, Latvija (LV)  
 (740) **Pārstāvis** Inga PAŠKEVIČA, GRINDEKS, AS; Krustpils iela 53, Rīga, LV-1057, Latvija (LV)  
 (511) **5** farmaceitiskie preparāti; medicīniskie preparāti; veterinārie preparāti

- (111) **Reģ. Nr.** M 80 997 (151) **Reģ. dat.** 20.09.2025  
 (210) **Pieteik. Nr.** M-25-708 (220) **Pieteik. dat.** 08.07.2025  
 (531) **CFE ind.** 3.4.26; 3.4.7; 6.1.2; 25.1.17; 27.5.1; 27.5.9; 29.1.15



- (550) **Figurāla zīme**  
<https://databases.lrpv.gov.lv/trademark/M-25-708>  
 (591) **Krāsu salikums** melns, zaļš, gaiši zaļš, sarkans, balts  
 (732) **Īpašn.** IDS BORJOMI BEVERAGES CO.N.V.; Pos Cabai Office Park 5, Willemstad, Kirasao (CW)  
 (740) **Pārstāvis** Jevgeņija GAINUTDINOVA, METIDA, SIA; Lāčplēša iela 27 - 4, Rīga, LV-1011, Latvija (LV)  
 (511) **32** minerālūdeņi; bezalkoholiskie dzērieni

- (111) **Reģ. Nr.** M 80 998 (151) **Reģ. dat.** 20.09.2025  
 (210) **Pieteik. Nr.** M-25-707 (220) **Pieteik. dat.** 08.07.2025  
 (531) **CFE ind.** 3.4.26; 3.4.7; 6.1.2; 19.3.1; 25.1.15; 27.5.1; 27.5.9; 29.1.15

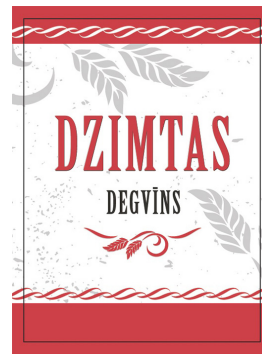

- (550) **Figurāla zīme**  
<https://databases.lrpv.gov.lv/trademark/M-25-748>  
 (591) **Krāsu salikums** sarkans, melns, gaiši pelēks, balts  
 (732) **Īpašn.** FORTIS VM, SIA; Vidus iela 1, Sigulda, Siguldas nov., LV-2150, Latvija (LV)  
 (740) **Pārstāvis** Gatis MERŽVINSKIS, AAA LAW LATVIA; Citadeles iela 12, Rīga, LV-1010, Latvija (LV)  
 (511) **33** alkoholiskie dzērieni, izņemot alu

- (111) **Reģ. Nr.** M 81 001 (151) **Reģ. dat.** 20.09.2025  
 (210) **Pieteik. Nr.** M-25-747 (220) **Pieteik. dat.** 18.07.2025  
 (531) **CFE ind.** 5.3.13; 5.3.16; 25.1.17; 25.1.5; 27.5.1; 27.5.15; 27.5.5; 29.1.15



- (550) **Figurāla zīme**  
<https://databases.lrpv.gov.lv/trademark/M-25-707>  
 (591) **Krāsu salikums** melns, zaļš, sarkans, sudrabains, balts  
 (732) **Īpašn.** IDS BORJOMI BEVERAGES CO.N.V.; Pos Cabai Office Park 5, Willemstad, Kirasao (CW)  
 (740) **Pārstāvis** Jevgeņija GAINUTDINOVA, METIDA, SIA; Lāčplēša iela 27 - 4, Rīga, LV-1011, Latvija (LV)  
 (511) **32** minerālūdeņi; bezalkoholiskie dzērieni

- (111) **Reģ. Nr.** M 80 999 (151) **Reģ. dat.** 20.09.2025  
 (210) **Pieteik. Nr.** M-25-771 (220) **Pieteik. dat.** 28.07.2025  
 (531) **CFE ind.** 26.4.22; 27.5.1



- (550) **Figurāla zīme**  
<https://databases.lrpv.gov.lv/trademark/M-25-747>  
 (591) **Krāsu salikums** melns, tirkīzzils, gaiši pelēks, balts  
 (732) **Īpašn.** FORTIS VM, SIA; Vidus iela 1, Sigulda, Siguldas nov., LV-2150, Latvija (LV)  
 (740) **Pārstāvis** Gatis MERŽVINSKIS, AAA LAW LATVIA; Citadeles iela 12, Rīga, LV-1010, Latvija (LV)  
 (511) **33** alkoholiskie dzērieni, izņemot alu

- (111) **Reģ. Nr.** M 81 002 (151) **Reģ. dat.** 20.09.2025  
 (210) **Pieteik. Nr.** M-25-746 (220) **Pieteik. dat.** 18.07.2025  
 (531) **CFE ind.** 5.11.15; 8.7.1; 25.1.17; 25.1.5; 27.5.1; 27.5.15; 27.5.24; 27.5.5; 29.1.14



- (550) **Figurāla zīme**  
<https://databases.lrpv.gov.lv/trademark/M-25-771>  
 (732) **Īpašn.** Edgars ROZENVALDS; Vaļņu iela 35 - 8, Rīga, LV-1050, Latvija (LV)  
 (511) **44** veselības un skaistumkopšanas pakalpojumi cilvēkam

- (111) **Reģ. Nr.** M 81 000 (151) **Reģ. dat.** 20.09.2025  
 (210) **Pieteik. Nr.** M-25-748 (220) **Pieteik. dat.** 18.07.2025  
 (531) **CFE ind.** 5.3.13; 5.3.16; 25.1.17; 25.1.5; 27.5.1; 27.5.15; 27.5.5; 29.1.14



- (550) **Figurāla zīme**  
<https://databases.lrpv.gov.lv/trademark/M-25-746>  
 (591) **Krāsu salikums** tumši brūns, brūns, sarkans, dzeltens  
 (732) **Īpašn.** FORTIS VM, SIA; Vidus iela 1, Sigulda, Siguldas nov., LV-2150, Latvija (LV)  
 (740) **Pārstāvis** Gatis MERŽVINSKIS, AAA LAW LATVIA; Citadeles iela 12, Rīga, LV-1010, Latvija (LV)  
 (511) **32** alus

- (111) **Reģ. Nr.** M 81 003 (151) **Reģ. dat.** 20.09.2025  
 (210) **Pieteik. Nr.** M-25-744 (220) **Pieteik. dat.** 18.07.2025  
 (531) **CFE ind.** 5.11.15; 8.7.1; 25.1.17; 25.1.5; 27.5.1; 27.5.15; 27.5.5; 29.1.15



- (550) **Figurāla zīme**  
<https://databases.lrpv.gov.lv/trademark/M-25-744>  
 (591) **Krāsu salikums** melns, sarkans, dzeltens, smilškrāsa, gaiši pelēks  
 (732) **Īpašn.** FORTIS VM, SIA; Vidus iela 1, Sigulda, Siguldas nov., LV-2150, Latvija (LV)  
 (740) **Pārstāvis** Gatis MERŽVINSKIS, AAA LAW LATVIA; Citadeles iela 12, Rīga, LV-1010, Latvija (LV)  
 (511) **32** alus

- (111) **Reģ. Nr.** M 81 004 (151) **Reģ. dat.** 20.09.2025  
 (210) **Pieteik. Nr.** M-25-688 (220) **Pieteik. dat.** 06.08.2025  
 (531) **CFE ind.** 27.5.1; 27.5.17; 27.5.9; 28.3; 29.1.12



- (550) **Figurāla zīme**  
<https://databases.lrpv.gov.lv/trademark/M-25-688>  
 (591) **Krāsu salikums** sarkans, balts  
 (732) **Īpašn.** AZUMI FILTRATION PRODUCT CO., LTD; 2440 Kikuma, Ichihara-shi, Chiba-ken, 290-0007, Japāna (JP)  
 (740) **Pārstāvis** Artūrs ZVIRGZDS, "Agency ARNOPATENTS", SIA; Brīvības iela 162 k-2 - 17, Rīga, LV-1012, Latvija (LV)  
 (511) **7** filtri dzinēju dzesēšanas gaisa attīrīšanai; gaisa filtri automobiļu dzinējiem; gaisa filtri dzinējiem; filtri, kas ir mašīnu vai dzinēju daļas; degvielas filtri; eļļas filtri motoriem un dzinējiem; degvielas sūkņi motorizētajiem transportlīdzekļiem; degvielas sūkņi dzinējiem; ūdens sūkņi transportlīdzekļiem; filtri, kas ir mašīnu daļas

- (111) **Reģ. Nr.** M 81 005 (151) **Reģ. dat.** 20.09.2025  
 (210) **Pieteik. Nr.** M-25-671 (220) **Pieteik. dat.** 27.06.2025

## TUMŠĀS ROZES

- (550) **Vārdiska zīme**  
 (732) **Īpašn.** ORKLA LATVIJA, SIA; Miera iela 22, Rīga, LV-1001, Latvija (LV)  
 (740) **Pārstāvis** Gatis MERŽVINSKIS, AAA LAW LATVIA; Citadeles iela 12, Rīga, LV-1010, Latvija (LV)

- (511) **30** kakao; kakao masa; apstrādātas kakao pupiņas; miltu un labības izstrādājumi; maizes un konditorejas izstrādājumi; tortes; kūkas; kūksi; šokolāde un šokolādes izstrādājumi, to skaitā šokolādes tāfelītes, šokolādes batoniņi, šokolādes konfektes un šokolādes konfektes ar alkohola pildījumu; saldumu tāfelītes; graudu pārslu batoniņi; konfektes; konfektes ar krēma, marmelādes, pomādes, pralinē un vafeļu pildījumu; trifeles; karameles; mīkstās karameles; ledenes; zefīrs; pastilas; marmelāde (konditorejas izstrādājums); šerbets (konditorejas izstrādājums); marcipāns; riekstu un rozīņu dražejas, kas pārklātas ar cukura vai šokolādes glazūru; žāvēti augļi šokolādē; cepumi; vafeles; vafeļu tortes; saldētas tortes; saldējums; želejkonfektes

- (111) **Reģ. Nr.** M 81 006 (151) **Reģ. dat.** 20.09.2025  
 (210) **Pieteik. Nr.** M-25-670 (220) **Pieteik. dat.** 27.06.2025

## ROZES

- (550) **Vārdiska zīme**  
 (732) **Īpašn.** ORKLA LATVIJA, SIA; Miera iela 22, Rīga, LV-1001, Latvija (LV)  
 (740) **Pārstāvis** Gatis MERŽVINSKIS, AAA LAW LATVIA; Citadeles iela 12, Rīga, LV-1010, Latvija (LV)  
 (511) **30** kakao; kakao masa; apstrādātas kakao pupiņas; miltu un labības izstrādājumi; maizes un konditorejas izstrādājumi; tortes; kūkas; kūksi; šokolāde un šokolādes izstrādājumi, to skaitā šokolādes tāfelītes, šokolādes batoniņi, šokolādes konfektes un šokolādes konfektes ar alkohola pildījumu; saldumu tāfelītes; graudu pārslu batoniņi; konfektes; konfektes ar krēma, marmelādes, pomādes, pralinē un vafeļu pildījumu; trifeles; karameles; mīkstās karameles; ledenes; zefīrs; pastilas; marmelāde (konditorejas izstrādājums); šerbets (konditorejas izstrādājums); marcipāns; riekstu un rozīņu dražejas, kas pārklātas ar cukura vai šokolādes glazūru; žāvēti augļi šokolādē; cepumi; vafeles; vafeļu tortes; saldētas tortes; saldējums; želejkonfektes

- (111) **Reģ. Nr.** M 81 007 (151) **Reģ. dat.** 20.09.2025  
 (210) **Pieteik. Nr.** M-25-654 (220) **Pieteik. dat.** 25.06.2025  
 (531) **CFE ind.** 25.1.15; 25.1.5; 27.5.1; 27.5.17; 27.5.24; 29.1.14



- (550) **Figurāla zīme**  
<https://databases.lrpv.gov.lv/trademark/M-25-654>  
 (591) **Krāsu salikums** tumši sarkans, zeltains, balts, melns  
 (732) **Īpašn.** BAUSKAS ALUS, SIA; Bērkalnu iela 77, Bauska, Bauskas nov., LV-3901, Latvija (LV)  
 (740) **Pārstāvis** Arnolds OZOLS-MELĶĪSIS; Ostas iela 4, Rīga, LV-1034, Latvija (LV)  
 (511) **32** bezalkoholiskais alus; bezalkoholiskie dzērieni

- (111) **Reģ. Nr.** M 81 008 (151) **Reģ. dat.** 20.09.2025  
 (210) **Pieteik. Nr.** M-25-643 (220) **Pieteik. dat.** 18.06.2025  
 (531) **CFE ind.** 3.7.24; 26.4.15; 26.4.2; 26.4.22; 26.4.5; 27.5.1; 27.5.17; 27.5.24; 29.1.13





- (550) **Figurāla zīme**  
<https://databases.lrpv.gov.lv/trademark/M-25-643>
- (591) **Krāsu salikums** zils, balts, rozā
- (732) **Īpašn.** LATVIJAS PASTS, Valsts AS; Ziemeļu iela 10, Lidosta "Rīga", Mārupes pag., Mārupes nov., LV-1053, Latvija (LV)
- (740) **Pārstāvis** Juris STEŅINS, Zvērinātu advokātu birojs "SORAINEN"; Krišjāņa Valdemāra iela 21, Rīga, LV-1010, Latvija (LV)
- (511) **16** iespiedprodukcija; iepriekš apmaksātas pasta apmaksas zīmes, proti, pastmarkas, aplokšnes, pastkartes ar pastmarkas attēlu; starptautiskie atbildes kuponi (Pasaules pasta savienības pasta apmaksas zīmes); iepriekš neapmaksātas pasta apmaksas zīmes, proti, aplokšnes, atklātnes, telegrammu veidlapas
- 35** mazumtirdzniecības pakalpojumi, arī ar interneta starpniecību, attiecībā uz šādām precēm: iespiedprodukcija, iepriekš apmaksātas pasta apmaksas zīmes, proti, pastmarkas, aplokšnes, pastkartes ar pastmarkas attēlu, starptautiskie atbildes kuponi (Pasaules pasta savienības pasta apmaksas zīmes), iepriekš neapmaksātas pasta apmaksas zīmes, proti, aplokšnes, atklātnes, telegrammu veidlapas; dokumentu un citu informācijas materiālu kopēšanas pakalpojumi; reklāma ar pasta starpniecību; preses izdevumu abonēšanas pakalpojumi
- 36** finanšu, monetārie un banku pakalpojumi
- 39** transporta pakalpojumi; preču iesaiņošana un uzglabāšana; pasta sūtījumu piegāde; kurjeru pakalpojumi; pasta pakalpojumi, izmantojot pakomātus

- (111) **Reģ. Nr.** M 81 010 (151) **Reģ. dat.** 20.09.2025  
 (210) **Pieteik. Nr.** M-25-630 (220) **Pieteik. dat.** 13.06.2025  
 (531) **CFE ind.** 10.3.11; 27.5.1; 29.1.13



- (550) **Figurāla zīme**  
<https://databases.lrpv.gov.lv/trademark/M-25-630>
- (591) **Krāsu salikums** violets, zaļš, tumši rozā
- (732) **Īpašn.** ILP MARKET, SIA; Pilsõņu iela 1B, Rīga, LV-1002, Latvija (LV)
- (511) **25** apģērbi; apavi; galvassegas; žaketes; zīdaiņu pūriņi (apģērbi); zīdaiņu biksītes; zeķturi (apakšveļa); zeķbikses; zābaki; vīriešu apakšbikses; virsvalki; virsjakas (apģērbi); virsdrēbes; vingrošanas apģērbi; vingrošanas apavi; vestes; vannas čības; uzvalki; trikotāžas izstrādājumi; šalles; svīteri; svārki; sporta triko; sporta krekli bez piedurknēm; sporta formas krekli; sporta apavi; slēpošanas cimdi; sieviešu zeķturi; sarafānkleitas; sandales; rītasvārki; riteņbraucēju apģērbi; puszābaki; pusgarās bikses; pončo; pludmales tērpi; pludmales apavi; pidžamas; peldkostīmi; peldbikses; parkas; mēteļi; kurpes; krūšturi; krekli ar īsām piedurknēm; krekli; kleitas; karnevāla tērpi; kaklasaites; īsie zābaciņi; īsās zeķes; getras; garie mēteļi; garās zeķes; galvai pieguļošas cepures (mices); džemperī; dūraini; čības; cimdi; cepures-nadziņi; cepures; bokseršorti; bodiji (apakšveļa); biksītes; bikses; bezpiedurkņu krekliņi; beretes; apģērbi no ādas imitācijas; apakšveļa; adījumi (apģērbi); cepuru nagi; T krekli; šortsvārki; leģingi (stilbbikses)

- (111) **Reģ. Nr.** M 81 009 (151) **Reģ. dat.** 20.09.2025  
 (210) **Pieteik. Nr.** M-25-631 (220) **Pieteik. dat.** 13.06.2025  
 (531) **CFE ind.** 27.5.1; 27.5.15; 27.5.17



- (550) **Figurāla zīme**  
<https://databases.lrpv.gov.lv/trademark/M-25-631>
- (732) **Īpašn.** UPB, AS; Dzintaru iela 17, Liepāja, LV-3401, Latvija (LV)
- (511) **6** parastie metāli; parasto metālu sakausējumi; rūdas; būvmateriāli no metāla; konstrukciju materiāli no metāla; pārvietojamas metāla būves; metāla troses, ne elektriskiem nolūkiem; stieples, ne elektriskiem nolūkiem; būvapakalumi; metāla konteineri uzglabāšanas nolūkiem; metāla konteineri transportēšanas nolūkiem; seifi
- 7** darbmašīnas; instrumenti ar piedziņu; motori, izņemot sauszemes transportlīdzekļiem paredzētos; dzinēji, izņemot sauszemes transportlīdzekļiem paredzētos; mašīnu sajūgi, izņemot sauszemes transportlīdzekļiem paredzētos; transmisijas elementi, izņemot sauszemes transportlīdzekļiem paredzētos
- 40** abrazīvā apstrāde; lodēšana; metalizēšana; frēzēšana; metālapstrāde; metālu rūdīšana; pulēšana ar abrazīviem materiāliem; lāzergriešana; metāla izstrādājumu izgatavošana; metālliešana; metināšanas pakalpojumi

- (111) **Reģ. Nr.** M 81 011 (151) **Reģ. dat.** 20.09.2025  
 (210) **Pieteik. Nr.** M-25-629 (220) **Pieteik. dat.** 13.06.2025  
 (531) **CFE ind.** 24.17.2; 26.11.12; 26.11.2; 26.11.6; 27.5.1



DR. MAURĪŅA KLĪNIKA

- (550) **Figurāla zīme**  
<https://databases.lrpv.gov.lv/trademark/M-25-629>
- (732) **Īpašn.** FLEBOMEDIKA, SIA; Jaunā Mežaparka iela 4, Rīga, LV-1014, Latvija (LV)
- (511) **44** medicīniskā aprūpe, kas attiecas uz fleboloģijas, proktoloģijas, dermatoloģijas, vispārējās ķirurģijas, estētiskās ķirurģijas, estētiskās kosmetoloģijas un ultrasonogrāfijas pakalpojumiem

- (111) **Reģ. Nr.** M 81 012 (151) **Reģ. dat.** 20.09.2025  
 (210) **Pieteik. Nr.** M-25-620 (220) **Pieteik. dat.** 11.06.2025  
 (531) **CFE ind.** 26.4.1; 26.4.9; 27.5.1; 27.5.15; 27.5.9; 29.1.11



- (550) **Figurāla zīme**  
<https://databases.lrpv.gov.lv/trademark/M-25-620>
- (591) **Krāsu salikums** sarkans
- (732) **Īpašn.** HARMET OŪ; Puusepa tee 4, Kumna kūla, Harku vald, Harju maakond, 76614, Igaunija (EE)
- (740) **Pārstāvis** Aleksandra FORTŪNA, "FORAL INTELEKTUĀLĀ ĪPAŠUMA AĢENTŪRA", SIA; Kalēju iela 14 - 7, Rīga, LV-1050, Latvija (LV)
- (511) **6** metāla būves; saliekamas (montāžai gatavas) mājas no metāla; pārvietojamas metāla moduļu ēkas; moduļu konstrukcijas no metāla; moduļu māju konstrukciju elementi no metāla; pārvietojamas metāla būves; pārvietojamas metāla moduļu būvkonstrukcijas; pārvietojamo tualešu metāla kabīnes; būvmateriāli no metāla; būvizrādājumi no metāla būvniecībai; malu apdares materiāli no metāla būvniecībai; metāla jūmti; metāla durvis; metāla vārti; metāla logi; metāla sienu apšuvumi; neelektriskas cauruļvadu konstrukcijas no metāla; metāla ventilācijas caurules; metāla apkures cauruļvadi; kanalizācijas caurules no metāla; metāla sastatnes būvniecībai
- 19** nemetāliskas saliekamas (montāžai gatavas) ēkas; nemetāliskas tirgus nojumes (būves); nemetāliski moduļu elementi saliekamo ēku būvniecībai; nemetāliski būvmateriāli; nemetāliskas cietas caurules būvniecībai; pārvietojamas nemetāliskas būves; nemetāliskas durvis, vārti, logi un logu aizsegi; būvniecības kokmateriāli; nemetāliski jūmti; nemetāliski jumta konstrukciju materiāli; nemetāliski jumta saduru uzliktiņi; koksnes paneļi; nemetāliski sienu apšuvuma materiāli; nemetāliskas sastatnes; nemetāliskas kāpnēs; nemetāliskas saliekamas (montāžai gatavas) mājas; moduļu guļbaļķu mājas
- 37** būvniecības pakalpojumi; ēku apkope un remonts; saliekamo māju celtniecības darbi; saliekamo māju montāža; būvlaukumu sagatavošana (būvniecība); būvprojektu vadības pakalpojumi; nekustamā īpašuma attīstīšanas pakalpojumi (būvniecība); būvuzraudzības pakalpojumi; konsultāciju sniegšana par būvniecību; informācijas sniegšana par būvniecību; būvniecības iekārtu un konstrukciju iznomāšana; ēku nojaukšanas pakalpojumi; betonēšana; cauruļvadu ierīkošana un apkope; elektroierīču uzstādīšana un remonts; kanalizācijas cauruļu ierīkošanas pakalpojumi; ventilācijas iekārtu uzstādīšana; sakaru aprīkojuma uzstādīšana; apkures iekārtu uzstādīšana

- (111) **Reģ. Nr.** M 81 013 (151) **Reģ. dat.** 20.09.2025  
 (210) **Pieteik. Nr.** M-25-619 (220) **Pieteik. dat.** 11.06.2025  
 (531) **CFE ind.** 2.1.1.; 2.1.23; 2.1.4.; 23.5.5; 27.5.1; 27.5.17; 27.5.24



- (550) **Figurāla zīme**  
<https://databases.lrpv.gov.lv/trademark/M-25-619>
- (732) **Īpašn.** KATTEGAT, SIA; Celtnieku iela 5, Ķekava, Ķekavas nov., LV-2123, Latvija (LV)
- (511) **35** būvmateriālu mazumtirdzniecība

- (111) **Reģ. Nr.** M 81 014 (151) **Reģ. dat.** 20.09.2025  
 (210) **Pieteik. Nr.** M-25-613 (220) **Pieteik. dat.** 10.06.2025

## SIMELLY

- (550) **Vārdiska zīme**
- (732) **Īpašn.** EIROPPLASTS, SIA; Granīta iela 32 k-6, Acone, Salaspils pag., Salaspils nov., LV-2119, Latvija (LV)
- (740) **Pārstāvis** Jevgeņijs FORTŪNA, "FORAL INTELEKTUĀLĀ ĪPAŠUMA AĢENTŪRA", SIA; Kalēju iela 14 - 7, Rīga, LV-1050, Latvija (LV)
- (511) **11** nosūces ventilatori mājāsaimniecības nolūkiem; vēdināšanas ventilatori mājāsaimniecības nolūkiem

- (111) **Reģ. Nr.** M 81 015 (151) **Reģ. dat.** 20.09.2025  
 (210) **Pieteik. Nr.** M-25-612 (220) **Pieteik. dat.** 10.06.2025  
 (531) **CFE ind.** 27.5.1; 27.5.15; 27.5.9; 29.1.11



- (550) **Figurāla zīme**  
<https://databases.lrpv.gov.lv/trademark/M-25-612>
- (591) **Krāsu salikums** tumši sarkans
- (732) **Īpašn.** RIVER PROPERTIES, SIA; Baložu iela 10 - 2, Rīga, LV-1048, Latvija (LV)
- (511) **36** nekustamā īpašuma pārvaldīšana

- (111) **Reģ. Nr.** M 81 016 (151) **Reģ. dat.** 20.09.2025  
 (210) **Pieteik. Nr.** M-25-606 (220) **Pieteik. dat.** 06.06.2025  
 (531) **CFE ind.** 27.5.1; 27.5.8



- (550) **Figurāla zīme**  
<https://databases.lrpv.gov.lv/trademark/M-25-606>
- (732) **Īpašn.** EMI LATVIA, SIA; Ilūkstes iela 50 - 6, Rīga, LV-1082, Latvija (LV)
- (511) **35** skaistumkopšanas līdzekļu mazumtirdzniecība un vairumtirdzniecība ar interneta starpniecību

- (111) **Reģ. Nr.** M 81 017 (151) **Reģ. dat.** 20.09.2025  
 (210) **Pieteik. Nr.** M-25-603 (220) **Pieteik. dat.** 06.06.2025  
 (531) **CFE ind.** 27.5.1; 27.5.15; 27.5.5; 29.1.11



- (550) **Figurāla zīme**  
<https://databases.lrpv.gov.lv/trademark/M-25-603>
- (591) **Krāsu salikums** tumši zaļš
- (732) **Īpašn.** VĪTOLS UN VĪTOLS, SIA; Aizvēja iela 1, Rīga, LV-1030, Latvija (LV)
- (740) **Pārstāvis** Ilze GABRUSENOKA; Elizabetes iela 23, Rīga, LV-1010, Latvija (LV)

(511) **44** medicīniskā aprūpe; veselības un skaistumkopšanas pakalpojumi cilvēkam; medicīniskie klīniku pakalpojumi; medicīniskās palīdzības sniegšana; slimnieku kopšana; medicīniskais skrīnings; medicīniskā apskate; medicīniskie pakalpojumi; slimnīcu pakalpojumi

(111) **Reģ. Nr.** M 81 018 (151) **Reģ. dat.** 20.09.2025  
(210) **Pieteik. Nr.** M-25-602 (220) **Pieteik. dat.** 06.06.2025

## VĪTOLA KLĪNIKA

(550) **Vārdiska zīme**  
(732) **Īpašn.** VĪTOLS UN VĪTOLS, SIA; Aizvēja iela 1, Rīga, LV-1030, Latvija (LV)  
(740) **Pārstāvis** Ilze GABRUSENOKA; Elizabetes iela 23, Rīga, LV-1010, Latvija (LV)  
(511) **44** medicīniskā aprūpe; veselības un skaistumkopšanas pakalpojumi cilvēkam; medicīniskie klīniku pakalpojumi; medicīniskās palīdzības sniegšana; slimnieku kopšana; medicīniskais skrīnings; medicīniskā apskate; medicīniskie pakalpojumi; slimnīcu pakalpojumi

(111) **Reģ. Nr.** M 81 019 (151) **Reģ. dat.** 20.09.2025  
(210) **Pieteik. Nr.** M-25-560 (220) **Pieteik. dat.** 23.05.2025

## BRĪVAIS LETIŅŠ

(550) **Vārdiska zīme**  
(732) **Īpašn.** VALMIERMUIŽAS ALUS, SIA; Dzirnau iela 2, Valmiermuiža, Valmieras pag., Valmieras nov., LV-4219, Latvija (LV)  
(740) **Pārstāvis** Inese LEIMANE, AAA LAW LATVIA; Citadeles iela 12, Rīga, LV-1010, Latvija (LV)  
(511) **32** alus; bezalkoholiskie dzērieni, tostarp bezalkoholiskais alus; minerālūdeņi un gāzēti ūdeņi; negāzēti ūdeņi; kvass; iesala dzērieni; augļu dzērieni un augļu sulas; limonādes; sīrupi un citas sastāvdaļas bezalkoholisku dzērienu pagatavošanai

(111) **Reģ. Nr.** M 81 020 (151) **Reģ. dat.** 20.09.2025  
(210) **Pieteik. Nr.** M-25-538 (220) **Pieteik. dat.** 20.05.2025

## Lielvārds

(550) **Vārdiska zīme**  
(732) **Īpašn.** LIELVĀRDS, SIA; Skolas iela 5, Lielvārde, Ogres nov., LV-5070, Latvija (LV)  
(740) **Pārstāvis** Ieva ANDERSONE, Zvērinātu advokātu birojs "SORAINEN"; Krišjāņa Valdemāra iela 21, Rīga, LV-1010, Latvija (LV)  
(511) **16** mācību un uzskates līdzekļi; mācību grāmatas; burtnīcas; darba burtnīcas  
**35** mazumtirdzniecības un vairumtirdzniecības pakalpojumi, arī ar interneta starpniecību, attiecībā uz šādām precēm, kas paredzētas izglītības procesa nodrošināšanai, proti: grāmatas, burtnīcas, praktiskie mācību līdzekļi, eksperimentu komplekti, mikroskopi, uzskates līdzekļi, mērierīces, laboratorijas darbu piederumi, iekārtas eksperimentu demonstrēšanai, svāri, mērinstrumenti, ģeometriskās figūras, smilšu pulksteņi, pulksteņu modeļi, kalkulatori, 3D printeri, mājturības darbgaldi, lāzergriezēji griešanai un gravēšanai ar lāzeru, šujmašīnas, temperatūras sensori, pH sensori, laika mērīšanas sensori, sirdspukstu sensori, gaismas intensitātes sensori, strāvas stipruma un sprieguma sensori, skaņas sensori, gāzes spiediena sensori, kustības sensori, CO<sub>2</sub> un skābekļa sensori, magnētiskā lauka sensori, spēka sensori, rotācijas sensori, infrasarkanā

staru sensori, gaisa mitruma sensori, spidometra sensori, lādiņa sensori, centrmezgli, kas nodrošina sensoru savienojamību ar viedierīcēm, konstruktori, mēbeles kabinetu aprīkošanai, plaukti mācību līdzekļu uzglabāšanai, roboti izglītības nolūkiem, kas paredzēti loģiskās domāšanas un problēmrisināšanas prasmi attīstīšanai, lielformāta planšetes un plakāti, interaktīvie ekrāni, planšetdatori, planšetdatoru un portatīvo datoru uzlādes un uzglabāšanas ierīces, videokameras tiešsaistes nodarbībām, dokumentu videoprojektori un skeneri, specializēta datorprogrammatūra izglītības nolūkiem, izglītības spēles, interaktīvās balsošanas sistēmas  
**41** izglītības pakalpojumi; mācību grāmatu un citas digitālās mācību literatūras publicēšana; mācību materiālu nodrošināšana izglītības nolūkiem ar virtuālo mācību platformu starpniecību

(111) **Reģ. Nr.** M 81 021 (151) **Reģ. dat.** 20.09.2025  
(210) **Pieteik. Nr.** M-25-532 (220) **Pieteik. dat.** 20.05.2025

## nemiz, dari

(550) **Vārdiska zīme**  
(732) **Īpašn.** LATWHISKEY, SIA; Allažu iela 4 - 14, Rīga, LV-1005, Latvija (LV)  
(511) **3** dekoratīvās kosmētikas līdzekļi; kosmētikas līdzekļi ādas kopšanai; kosmētikas līdzekļi vannām; kosmētikas līdzekļi; kosmētikas līdzekļi uz augu bāzes; bērnu kosmētikas līdzekļi  
**16** kalendāri; uzlīmes (kancelejas preces); aploksnes (kancelejas preces); piezīmju bločiņi (kancelejas preces); iepakojšanas (amortizācijas, pildīšanas) materiāli no papīra un kartona  
**22** tekstilmateriālu maisi un maisiņi iesaiņošanai  
**26** piespraudes (apģērbu aksesuāri); nozīmītes ar piespraudi aizmugurē  
**35** apģērbu mazumtirdzniecība; trauku mazumtirdzniecība; kosmētikas līdzekļu mazumtirdzniecība ar interneta starpniecību; kosmētikas līdzekļu vairumtirdzniecība; kosmētikas līdzekļu mazumtirdzniecība; kosmētikas līdzekļu vairumtirdzniecība ar interneta starpniecību  
**39** preču iepakojšana

(111) **Reģ. Nr.** M 81 022 (151) **Reģ. dat.** 20.09.2025  
(210) **Pieteik. Nr.** M-25-348 (220) **Pieteik. dat.** 28.03.2025  
(531) **CFE ind.** 1.15.5; 27.5.1; 27.5.17; 27.5.8



(550) **Figurāla zīme**  
<https://databases.lrpv.gov.lv/trademark/M-25-348>  
(732) **Īpašn.** VENGO, SIA; Strazdumuižas iela 80, Rīga, LV-1024, Latvija (LV)  
(511) **34** šķiltavas smēķētājiem; gāzes baloniņi šķiltavu atkārtotai uzpildei

(111) **Reģ. Nr.** M 81 023 (151) **Reģ. dat.** 20.09.2025  
(210) **Pieteik. Nr.** M-25-311 (220) **Pieteik. dat.** 20.03.2025  
(531) **CFE ind.** 27.5.1; 27.5.17



- (550) **Figurāla zīme**  
<https://databases.lrpv.gov.lv/trademark/M-25-311>
- (732) **Īpašn.** DITREE, SIA; "Sarmas" - 3, Lauciene, Laucienes pag., Talsu nov., LV-3285, Latvija (LV)
- (740) **Pārstāvis** Rūta OLMANE, OLMANE LAW FIRM, SIA; Vījciema iela 8 - 5, Rīga, LV-1006, Latvija (LV)
- (511) **35** darījumu vadīšana un uzņēmumu pārvaldība mežsaimniecības, mežkopības, mežu apsaimniekošanas, mežu atjaunošanas, meža īpašumu attīstīšanas un koksnes realizācijas jomās
- 39** transporta loģistikas pakalpojumi; transporta pakalpojumi; kokmateriālu izvešana no meža; kokmateriālu pārkraušana un transportēšana
- 40** mežizstrāde, proti, koku ciršana, būvkoku ciršana un apstrāde, koku zāģēšana, kokmateriālu sagatavošana; kokapstrāde
- 44** mežsaimniecības pakalpojumi; mežu atjaunošanas pakalpojumi



- (111) **Reģ. Nr.** M 81 024 (151) **Reģ. dat.** 20.09.2025  
 (210) **Pieteik. Nr.** M-25-247 (220) **Pieteik. dat.** 04.03.2025

## ART RIGA FAIR

- (550) **Vārdiska zīme**
- (732) **Īpašn.** ART RIGA FAIR, SIA; Stabu iela 6 - 8B, Rīga, LV-1010, Latvija (LV)
- (740) **Pārstāvis** Gajina MAKSIMOVA, ART RIGA FAIR, SIA; Stabu iela 6 - 8B, Rīga, LV-1010, Latvija (LV)
- (511) **41** izstāžu organizēšana kultūras un izglītības nolūkiem

- (111) **Reģ. Nr.** M 81 025 (151) **Reģ. dat.** 20.09.2025  
 (210) **Pieteik. Nr.** M-25-942 (220) **Pieteik. dat.** 29.08.2025  
 (531) **CFE ind.** 24.1.20; 24.3.18; 25.1.17; 29.1.14



- (550) **Figurāla zīme**  
<https://databases.lrpv.gov.lv/trademark/M-25-942>
- (591) **Krāsu salikums** zils, pelēks, balts, sarkans
- (732) **Īpašn.** BLPP TRADE, SIA; Blaumaņa iela 21 - 12, Rīga, LV-1011, Latvija (LV)
- (740) **Pārstāvis** Aleksandra FORTŪNA, FORAL Intelektuālā Īpašuma aģentūra; Kalēju iela 14 - 7, Rīga, LV-1050, Latvija (LV)
- (511) **33** alkoholiskie dzērieni, izņemot alu

- (111) **Reģ. Nr.** M 81 026 (151) **Reģ. dat.** 20.09.2025  
 (210) **Pieteik. Nr.** M-25-941 (220) **Pieteik. dat.** 29.08.2025  
 (531) **CFE ind.** 6.19.15; 25.1.17; 27.5.1; 27.5.9; 29.1.15

- (550) **Figurāla zīme**  
<https://databases.lrpv.gov.lv/trademark/M-25-941>
- (591) **Krāsu salikums** brūns, balts, zils, dzeltens, zaļš, oranžs
- (732) **Īpašn.** BLPP TRADE, SIA; Blaumaņa iela 21 - 12, Rīga, LV-1011, Latvija (LV)
- (740) **Pārstāvis** Aleksandra FORTŪNA, FORAL Intelektuālā Īpašuma aģentūra; Kalēju iela 14 - 7, Rīga, LV-1050, Latvija (LV)
- (511) **33** alkoholiskie dzērieni, izņemot alu

- (111) **Reģ. Nr.** M 81 027 (151) **Reģ. dat.** 20.09.2025  
 (210) **Pieteik. Nr.** M-25-929 (220) **Pieteik. dat.** 27.08.2025  
 (531) **CFE ind.** 7.1.24; 27.5.1; 27.5.15; 27.5.9; 29.1.12



- (550) **Figurāla zīme**  
<https://databases.lrpv.gov.lv/trademark/M-25-929>
- (591) **Krāsu salikums** dzeltens, balts
- (732) **Īpašn.** NEKUSTAMIE ĪPAŠUMI, SIA; Krišjāņa Barona iela 130 k-9, Rīga, LV-1012, Latvija (LV)
- (511) **36** starpniecības pakalpojumi nekustamā īpašuma jomā

- (111) **Reģ. Nr.** M 81 028 (151) **Reģ. dat.** 20.09.2025  
 (210) **Pieteik. Nr.** M-25-897 (220) **Pieteik. dat.** 22.08.2025

## Harmonia Linens

- (550) **Vārdiska zīme**
- (732) **Īpašn.** HARMONIA ART, SIA; Labieši, Salas pag., Mārupes nov., LV-2105, Latvija (LV)
- (511) **35** tekstilizstrādājumu mazumtirdzniecība; tekstilizstrādājumu vairumtirdzniecība; tekstilizstrādājumu mazumtirdzniecība ar interneta starpniecību; tekstilizstrādājumu vairumtirdzniecība ar interneta starpniecību

(111) **Reģ. Nr.** M 81 029 (151) **Reģ. dat.** 20.09.2025  
 (210) **Pieteik. Nr.** M-25-893 (220) **Pieteik. dat.** 21.08.2025  
 (531) **CFE ind.** 27.1.25; 27.5.1



(550) **Figurāla zīme**  
<https://databases.lrpv.gov.lv/trademark/M-25-893>  
 (732) **Īpašn.** BALTORIENT GROUP, SIA; Briežu iela 9 - 59, Rīga, LV-1034, Latvija (LV)  
 (511) **32** dzeramais ūdens; galda ūdens; sodas ūdens; ūdens, kas satur litija jonus

(111) **Reģ. Nr.** M 81 030 (151) **Reģ. dat.** 20.09.2025  
 (210) **Pieteik. Nr.** M-25-835 (220) **Pieteik. dat.** 13.08.2025  
 (531) **CFE ind.** 26.1.20; 26.1.3; 27.5.1; 27.5.15; 29.1.12



(550) **Figurāla zīme**  
<https://databases.lrpv.gov.lv/trademark/M-25-835>  
 (591) **Krāsu salikums** melns, dzeltens  
 (732) **Īpašn.** Mārtiņš SĪLIS; Teodora Breikša iela 41/41A - 2, Liepāja, LV-3401, Latvija (LV)  
 (511) **29** piens; siers; sviests; jogurts; piena produkti

(111) **Reģ. Nr.** M 81 031 (151) **Reģ. dat.** 20.09.2025  
 (210) **Pieteik. Nr.** M-25-940 (220) **Pieteik. dat.** 28.08.2025  
 (531) **CFE ind.** 1.3.1; 7.1.24; 27.5.1; 29.1.13



(550) **Figurāla zīme**  
<https://databases.lrpv.gov.lv/trademark/M-25-940>  
 (591) **Krāsu salikums** oranžs, zaļš, balts  
 (732) **Īpašn.** EKO MODULIS, SIA; Uzvaras iela 57A, Jelgava, LV-3007, Latvija (LV)  
 (740) **Pārstāvis** Gunita SILANTJEVA; Ķīpsalas iela 31, Rīga, LV-1048, Latvija (LV)  
 (511) **19** nemetāliskas būvju nesošās konstrukcijas  
**37** būvniecība

(111) **Reģ. Nr.** M 81 032 (151) **Reģ. dat.** 20.09.2025  
 (210) **Pieteik. Nr.** M-25-844 (220) **Pieteik. dat.** 14.08.2025  
 (531) **CFE ind.** 27.5.1; 27.5.17; 29.1.11

# RZA

(550) **Figurāla zīme**  
<https://databases.lrpv.gov.lv/trademark/M-25-844>  
 (591) **Krāsu salikums** tumši zils  
 (732) **Īpašn.** RĪGAS ZIEMEĻVALSTU AUGSTSKOLA, SIA; Valērijas Seiles iela 1 k-6, Rīga, LV-1019, Latvija (LV)  
 (511) **41** izglītība; kultūras pasākumu rīkošana

(111) **Reģ. Nr.** M 81 033 (151) **Reģ. dat.** 20.09.2025  
 (210) **Pieteik. Nr.** M-25-843 (220) **Pieteik. dat.** 14.08.2025  
 (531) **CFE ind.** 27.5.1; 27.5.17; 29.1.11

# RNU

(550) **Figurāla zīme**  
<https://databases.lrpv.gov.lv/trademark/M-25-843>  
 (591) **Krāsu salikums** tumši zils  
 (732) **Īpašn.** RĪGAS ZIEMEĻVALSTU AUGSTSKOLA, SIA; Valērijas Seiles iela 1 k-6, Rīga, LV-1019, Latvija (LV)  
 (511) **41** izglītība; kultūras pasākumu rīkošana

(111) **Reģ. Nr.** M 81 034 (151) **Reģ. dat.** 20.09.2025  
 (210) **Pieteik. Nr.** M-25-831 (220) **Pieteik. dat.** 12.08.2025  
 (531) **CFE ind.** 3.11.24; 3.11.7



(550) **Figurāla zīme**  
<https://databases.lrpv.gov.lv/trademark/M-25-831>  
 (732) **Īpašn.** LAGGY, SIA; Višķu iela 7 - 117, Rīga, LV-1063, Latvija (LV)  
 (511) **35** datoru programmatūras mazumtirdzniecība; datoru programmatūras mazumtirdzniecība ar interneta starpniecību; datoru perifērijas ierīču mazumtirdzniecība; datoru perifērijas ierīču mazumtirdzniecība ar interneta starpniecību

(111) **Reģ. Nr.** M 81 035 (151) **Reģ. dat.** 20.09.2025  
 (210) **Pieteik. Nr.** M-25-818 (220) **Pieteik. dat.** 08.08.2025

## K7 Restaurant

(550) **Vārdiska zīme**  
 (732) **Īpašn.** HERMES INVEST, SIA; Vecā ostmala 54, Liepāja, LV-3401, Latvija (LV)  
 (511) **43** restorānu pakalpojumi, piedāvājot ēdienu līdzņemšanai; restorānu pakalpojumi

(111) **Reģ. Nr.** M 81 036 (151) **Reģ. dat.** 20.09.2025  
 (210) **Pieteik. Nr.** M-25-814 (220) **Pieteik. dat.** 07.08.2025  
 (531) **CFE ind.** 3.7.5; 12.1.15; 12.1.9; 15.5.25; 16.1.6; 27.5.1; 27.5.15; 29.1.13



- (550) **Figurāla zīme**  
<https://databases.lrpv.gov.lv/trademark/M-25-814>
- (591) **Krāsu salikums** tumši zils, oranžs, balts
- (732) **Īpašn.** Marina STANKEVIČA; Slates iela 8, Rīga, LV-1057, Latvija (LV)
- (511) **35** tekstu apstrāde; informācijas apkopošana datoru datubāzēs; informācijas sistematizēšana datoru datubāzēs; uzņēmumu apgāde (preču un pakalpojumu sagāde trešo personu interesēs); cenu salīdzināšanas pakalpojumi; preču un pakalpojumu licencēšanas komerciālā pārvaldība; ārpakalpojumu nodrošināšana (atbalsts uzņēmējdarbībā); rēķinu izrakstīšanas pakalpojumi; statistikas apkopošana; komerciālas informācijas un padomu sniegšana patērētājiem par preču un pakalpojumu izvēli; sarunu vešana un komercdarījumu kārtošana trešo personu interesēs; datu atjaunināšana un uzturēšana datoru datubāzēs; uzņēmējdarbības informācijas sniegšana tīmekļa vietnēs; ārpakalpojumu nodrošināšana uzņēmumu administratīvās vadības jomā; CV (curriculum vitae) sagatavošana trešajām personām; darījumu tikšanos plānošana (biroja darbi); atgādināšana par norunātu tikšanos (biroja darbi); rakstveida ziņojumu un datu reģistrēšana; informācijas uzturēšana un atjaunināšana reģistros; tirgus izpētes pakalpojumi; finanšu audita pakalpojumi; administratīvais atbalsts iepirkumu piedāvājumu jomā; uzņēmējdarbības konsultāciju sniegšana digitālai pārveidei; uzņēmējdarbības starpniecības pakalpojumi starp dažādu specialitāšu profesionāļiem un klientiem; komerciālu pasākumu rīkošana un vadīšana; datu apstrādes pakalpojumi (biroja darbi); potenciālo klientu piesaistes pakalpojumi; uzņēmējdarbību stratēģiju izstrāde, kas ir saistīta ar korporatīvo sociālo atbildību; mārketinga koncepciju izstrāde; tirgus pētījumu izstrāde; biznesa partneru meklēšana
- 45** mediācijas pakalpojumi; ārpustiesas strīdu risināšanas pakalpojumi; sociālās tīklošanās pakalpojumi tiešsaistē; juridisko dokumentu sagatavošana; juridiskie pakalpojumi, kas saistīti ar personu pārstāvēšanu sarunās par līgumu nosacījumiem; juridisko konsultāciju sniegšana iepirkumu piedāvājumu jomā; juridiskās aizstāvības pakalpojumi; normatīvo prasību ievērošanas pārbaude; atbilstības pārbaude tiesību aktiem; juridiskie pakalpojumi bērnu aizsardzības jomā; konsultēšana intelektuālā īpašuma jomā

(111) **Reģ. Nr.** M 81 037 (151) **Reģ. dat.** 20.09.2025  
 (210) **Pieteik. Nr.** M-25-765 (220) **Pieteik. dat.** 28.08.2025

## UNIMATTI

- (550) **Vārdiska zīme**
- (732) **Īpašn.** Mārtiņš RIEKSTIŅŠ; Aristida Briāna iela 20 - 3, Rīga, LV-1001, Latvija (LV)
- (511) **20** gultas; matračī; spilveni; dīvāni; nemetāliski gultas rāmji
- 35** mazumtirdzniecības pakalpojumi, arī tiešsaistē, attiecībā uz šādām precēm: gultas, matračī, spilveni, dīvāni un nemetāliski gultas rāmji

(111) **Reģ. Nr.** M 81 038 (151) **Reģ. dat.** 20.09.2025  
 (210) **Pieteik. Nr.** M-25-745 (220) **Pieteik. dat.** 18.07.2025  
 (531) **CFE ind.** 5.11.15; 8.7.1; 25.1.17; 25.1.5; 27.5.1; 27.5.15; 27.5.5; 29.1.14



- (550) **Figurāla zīme**  
<https://databases.lrpv.gov.lv/trademark/M-25-745>
- (591) **Krāsu salikums** melns, tumši dzeltens, dzeltens, sarkans
- (732) **Īpašn.** FORTIS VM, SIA; Vidus iela 1, Sigulda, Siguldas nov., LV-2150, Latvija (LV)
- (740) **Pārstāvis** Gatis MERŽVINSKIS, AAA LAW LATVIA; Citadeles iela 12, Rīga, LV-1010, Latvija (LV)
- (511) **32** alus

(111) **Reģ. Nr.** M 81 039 (151) **Reģ. dat.** 20.09.2025  
 (210) **Pieteik. Nr.** M-25-705 (220) **Pieteik. dat.** 08.07.2025

## Medical Art Clinic

- (550) **Vārdiska zīme**
- (732) **Īpašn.** Irina ANTONOVSKA; Brīvības iela 13/15 - 13, Liepāja, LV-3401, Latvija (LV)
- (511) **44** veselības un skaistumkopšanas pakalpojumi cilvēkam

(111) **Reģ. Nr.** M 81 040 (151) **Reģ. dat.** 20.09.2025  
 (210) **Pieteik. Nr.** M-25-676 (220) **Pieteik. dat.** 27.06.2025  
 (531) **CFE ind.** 27.5.1; 27.5.17

## NOVAPASSWORD

- (550) **Figurāla zīme**  
<https://databases.lrpv.gov.lv/trademark/M-25-676>
- (732) **Īpašn.** GUANGZHOU UMORSEA INVESTMENT HOLDING CO., LTD.; Room 1622, No. 395 Jianpeng Road, Baiyun District Guangzhou, Guangdong Province, Ķīna (CN)
- (740) **Pārstāvis** Aleksandra FORTŪNA, "FORAL INTELEKTUĀLĀ ĪPAŠUMA AĢENTŪRA", SIA; Kalēju iela 14 - 7, Rīga, LV-1050, Latvija (LV)
- (511) **3** matu losjoni; šampūni; matu kondicionieri; tīrīšanas līdzekļi; aromātiskās vielas (ēteriskās eļļas); matu krāsas; matu cirtošanas līdzekļi; kosmētikas līdzekļi; matu lakas; gaisa iesmaržināšanas līdzekļi; skūšanās ziepes; attīrošie pieniņi ādas kopšanas un skaistumkopšanas nolūkiem; ēteriskās eļļas; pēcskūšanās losjoni; bērnu kosmētikas līdzekļi; kosmētikas līdzekļi vannām; šampūni dzīvniekiem, ne veterināriem nolūkiem; līme mākslīgo matu piestiprināšanai; kolagēna līdzekļi kosmētiskiem nolūkiem; matu kopšanas maskas

(111) **Reģ. Nr.** M 81 041 (151) **Reģ. dat.** 20.09.2025  
 (210) **Pieteik. Nr.** M-25-675 (220) **Pieteik. dat.** 27.06.2025  
 (531) **CFE ind.** 27.5.1; 27.5.17

## UMORSÉA

- (550) **Figurāla zīme**  
<https://databases.lrv.gov.lv/trademark/M-25-675>
- (732) **Īpašn.** GUANGZHOU UMORSEA INVESTMENT HOLDING CO., LTD.; Room 1622, No. 395 Jianpeng Road, Baiyun District Guangzhou, Guangdong Province, Ķīna (CN)
- (740) **Pārstāvis** Aleksandra FORTŪNA, "FORAL INTELEKTUĀLĀ ĪPAŠUMA AĢENTŪRA", SIA; Kalēju iela 14 - 7, Rīga, LV-1050, Latvija (LV)
- (511) **3** matu losjoni; šampūni; matu kondicionieri; tīrīšanas līdzekļi; aromātiskās vielas (ēteriskās eļļas); matu krāsas; matu cirtošanas līdzekļi; kosmētikas līdzekļi; matu lakas; gaisa iesmaržināšanas līdzekļi; skūšanās ziepes; attīrošie pienaņi ādas kopšanas un skaistumkopšanas nolūkiem; ēteriskās eļļas; pēcskūšanās losjoni; bērnu kosmētikas līdzekļi; kosmētikas līdzekļi vannām; šampūni dzīvniekiem, ne veterināriem nolūkiem; līme mākslīgo matu piestiprināšanai; kolagēna līdzekļi kosmētiskiem nolūkiem; matu kopšanas maskas

- (111) **Reģ. Nr.** M 81 042 (151) **Reģ. dat.** 20.09.2025  
 (210) **Pieteik. Nr.** M-25-674 (220) **Pieteik. dat.** 27.06.2025  
 (531) **CFE ind.** 27.5.1; 27.5.9

The LUXURY SECRET

- (550) **Figurāla zīme**  
<https://databases.lrv.gov.lv/trademark/M-25-674>
- (732) **Īpašn.** GUANGZHOU UMORSEA INVESTMENT HOLDING CO., LTD.; Room 1622, No. 395 Jianpeng Road, Baiyun District Guangzhou, Guangdong Province, Ķīna (CN)
- (740) **Pārstāvis** Aleksandra FORTŪNA, "FORAL INTELEKTUĀLĀ ĪPAŠUMA AĢENTŪRA", SIA; Kalēju iela 14 - 7, Rīga, LV-1050, Latvija (LV)
- (511) **3** matu losjoni; šampūni; matu kondicionieri; tīrīšanas līdzekļi; aromātiskās vielas (ēteriskās eļļas); matu krāsas; matu cirtošanas līdzekļi; kosmētikas līdzekļi; matu lakas; gaisa iesmaržināšanas līdzekļi; skūšanās ziepes; attīrošie pienaņi ādas kopšanas un skaistumkopšanas nolūkiem; ēteriskās eļļas; pēcskūšanās losjoni; bērnu kosmētikas līdzekļi; kosmētikas līdzekļi vannām; šampūni dzīvniekiem, ne veterināriem nolūkiem; līme mākslīgo matu piestiprināšanai; kolagēna līdzekļi kosmētiskiem nolūkiem; matu kopšanas maskas

- (111) **Reģ. Nr.** M 81 043 (151) **Reģ. dat.** 20.09.2025  
 (210) **Pieteik. Nr.** M-25-673 (220) **Pieteik. dat.** 27.06.2025  
 (531) **CFE ind.** 26.11.5; 26.4.2; 27.5.17; 27.5.2; 27.5.9; 29.1.14



- (550) **Figurāla zīme**  
<https://databases.lrv.gov.lv/trademark/M-25-673>
- (591) **Krāsu salikums** melns, balts, pelēks, zaļš
- (732) **Īpašn.** HOUSE OF PRINCE, A/S; Bernstorffsgade 50, Copenhagen, 1577, Dānija (DK)
- (740) **Pārstāvis** Gatis MERŽVINSKIS, AAA LAW LATVIA; Citadeles iela 12, Rīga, LV-1010, Latvija (LV)
- (511) **34** cigaretes; neapstrādāta vai apstrādāta tabaka; tinamā tabaka; pīpju tabaka; tabakas izstrādājumi; tabakas aizstājēji, ne medicīniskiem nolūkiem; cigāri; cigarillas; cigarešu šķiltavas; cigāru šķiltavas; sērkokčiņi; smēķēšanas piederumi; cigarešu papīrs; cigarešu čaulītes; cigarešu filtri; kabatas ierīces cigarešu

uztīšanai; rokas ierīces čaulīšu pildīšanai ar tabaku; elektroniskās cigaretes; šķīdumi elektroniskajām cigaretēm; tabakas izstrādājumi karsēšanai; elektroniskās ierīces un to daļas tabakas karsēšanai

- (111) **Reģ. Nr.** M 81 044 (151) **Reģ. dat.** 20.09.2025  
 (210) **Pieteik. Nr.** M-25-644 (220) **Pieteik. dat.** 18.06.2025  
 (531) **CFE ind.** 5.3.22; 26.4.1; 26.4.15; 26.4.5; 27.5.1; 27.5.15; 27.5.5; 29.1.11



JŪRMALA SPA HOTEL

SPA & Conference Centre

- (550) **Figurāla zīme**  
<https://databases.lrv.gov.lv/trademark/M-25-644>
- (591) **Krāsu salikums** brūns
- (732) **Īpašn.** HOTEL JŪRMALA SPA, SIA; Jomas iela 47/49, Jūrmala, LV-2015, Latvija (LV)
- (511) **43** izmitināšanas pakalpojumi viesnīcās

- (111) **Reģ. Nr.** M 81 045 (151) **Reģ. dat.** 20.09.2025  
 (210) **Pieteik. Nr.** M-25-634 (220) **Pieteik. dat.** 17.06.2025  
 (531) **CFE ind.** 26.13.25; 27.5.5; 29.1.15

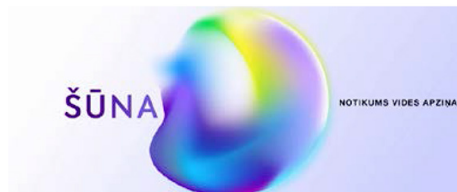

- (550) **Figurāla zīme**  
<https://databases.lrv.gov.lv/trademark/M-25-634>
- (591) **Krāsu salikums** violets, gaiši violets, zils, gaiši zils, zaļš, dzeltens, balts
- (732) **Īpašn.** CLEANR GRUPA, AS; Vietalvas iela 5, Rīga, LV-1009, Latvija (LV)
- (511) **41** izglītības pakalpojumi; apmācība; izklaides un atpūtas pakalpojumi; vizuālās mākslas un literatūras darbu publicēšana kultūras un izglītības nolūkiem; izstāžu organizēšana kultūras un izglītības nolūkiem; konferenču, kongresu un simpoziju rīkošana un vadīšana

- (111) **Reģ. Nr.** M 81 046 (151) **Reģ. dat.** 20.09.2025  
 (210) **Pieteik. Nr.** M-25-632 (220) **Pieteik. dat.** 13.06.2025

RK MACHINERY

- (550) **Vārdiska zīme**
- (732) **Īpašn.** UPB, AS; Dzintaru iela 17, Liepāja, LV-3401, Latvija (LV)
- (511) **6** parastie metāli; parasto metālu sakausējumi; rūdas; būvmateriāli no metāla; konstrukciju materiāli no metāla; pārvietojamas metāla būves; metāla troses, ne elektriskiem nolūkiem; stieples, ne elektriskiem nolūkiem; būvapakalumi; metāla konteineri uzglabāšanas nolūkiem; metāla konteineri transportēšanas nolūkiem; seifi
- 7** darbmašīnas; instrumenti ar piedziņu; motori, izņemot sauszemes transportlīdzekļiem paredzētos; dzinēji, izņemot sauszemes transportlīdzekļiem paredzētos;

mašīnu sajūgi, izņemot sauszemes transportlīdzekļiem paredzētos; transmisijas elementi, izņemot sauszemes transportlīdzekļiem paredzētos; lauksaimniecības mehānismi, izņemot ar roku darbināmos darbarīkus; olu inkubatori; tirdzniecības automāti

- 40 abrazīvā apstrāde; lodēšana; metalizēšana; frēzēšana; metālapstrāde; metālu rūdīšana; pulēšana ar abrazīviem materiāliem; lāzergriešana; metāla izstrādājumu izgatavošana; metālliešana; metināšanas pakalpojumi



- (111) **Reģ. Nr.** M 81 047 (151) **Reģ. dat.** 20.09.2025  
 (210) **Pieteik. Nr.** M-25-627 (220) **Pieteik. dat.** 13.06.2025  
 (531) **CFE ind.** 26.13.1; 27.5.1; 27.5.13; 29.1.12

*Bloom Cabin*

- (550) **Figurāla zīme**  
<https://databases.lrpv.gov.lv/trademark/M-25-627>  
 (591) **Krāsu salikums** melns, gaiši zils  
 (732) **Īpašn.** BIOWOOD, SIA; Briežu iela 27, Cēsis, Cēsu nov., LV-4101, Latvija (LV)  
 (740) **Pārstāvis** Inese LEIMANE, AAA LAW LATVIA; Citadeles iela 12, Rīga, LV-1010, Latvija (LV)  
 (511) **6** pārvietojamas metāla būves un konstrukcijas; saliekamās mājas no metāla; pārvietojamas metāla siltumnīcas; siltumnīcu karkasi no metāla; verandas no metāla; alumīnija siltumnīcas  
**19** transportējamas nemetāliskas būves un konstrukcijas; nemetāliskas saliekamās mājas; nemetāliskas pārvietojamas siltumnīcas; nemetāliski siltumnīcu karkasi; nemetāliskas dārza mājas; nemetālisku saliekamu māju komplekti; nemetālisku saliekamu dārza māju komplekti; stikla siltumnīcas

- (111) **Reģ. Nr.** M 81 048 (151) **Reģ. dat.** 20.09.2025  
 (210) **Pieteik. Nr.** M-25-626 (220) **Pieteik. dat.** 13.06.2025

## Bloomcabin

- (550) **Vārdiska zīme**  
 (732) **Īpašn.** BIOWOOD, SIA; Briežu iela 27, Cēsis, Cēsu nov., LV-4101, Latvija (LV)  
 (740) **Pārstāvis** Inese LEIMANE, AAA LAW LATVIA; Citadeles iela 12, Rīga, LV-1010, Latvija (LV)  
 (511) **6** pārvietojamas metāla būves un konstrukcijas; saliekamās mājas no metāla; pārvietojamas metāla siltumnīcas; siltumnīcu karkasi no metāla; verandas no metāla; alumīnija siltumnīcas  
**19** transportējamas nemetāliskas būves un konstrukcijas; nemetāliskas saliekamās mājas; nemetāliskas pārvietojamas siltumnīcas; nemetāliski siltumnīcu karkasi; nemetāliskas dārza mājas; nemetālisku saliekamu māju komplekti; nemetālisku saliekamu dārza māju komplekti; stikla siltumnīcas

- (111) **Reģ. Nr.** M 81 049 (151) **Reģ. dat.** 20.09.2025  
 (210) **Pieteik. Nr.** M-25-616 (220) **Pieteik. dat.** 11.06.2025  
 (531) **CFE ind.** 19.8.5; 27.5.11; 27.5.15; 27.5.24; 27.5.5

- (550) **Figurāla zīme**  
<https://databases.lrpv.gov.lv/trademark/M-25-616>  
 (732) **Īpašn.** FORTIS VM, SIA; Vidus iela 1, Sigulda, Siguldas nov., LV-2150, Latvija (LV)  
 (740) **Pārstāvis** Gatis MERŽVINSKIS, AAA LAW LATVIA; Citadeles iela 12, Rīga, LV-1010, Latvija (LV)  
 (511) **16** iespiedprodukcija; iepakojuma materiāli no papīra, plastmasas vai šo materiālu kombinācijām; iepirkumu maisiņi no papīra, kartona, plastmasas vai to kombinācijām  
**18** lietussargi; auduma somas; somas; iepirkumu tīkliņi; iepirkumu maisiņi no tekstilizstrādājumiem  
**32** alus; bezalkoholiskie dzērieni; minerālūdeņi un gāzēti ūdeņi; augļu dzērieni un augļu sulas; kvass, iesala dzērieni; bezalkoholiskie dzirkstošie vīni; sīrupi un citas sastāvdaļas bezalkoholisku dzērienu pagatavošanai; bezalkoholiskie vitamīnizētie dzērieni alkoholiskie dzērieni, izņemot alu; alkoholiskas sastāvdaļas dzērienu pagatavošanai; vermutis; vīni; dzirkstošie vīni; alkoholiskie kokteiļi; sidrs  
**35** mazumtirdzniecības un vairumtirdzniecības pakalpojumi, arī ar interneta starpniecību, attiecībā uz šādām precēm: pārtikas preces, garšvielas, garšaugi, bezalkoholiskie dzērieni, minerālūdeņi un gāzēti ūdeņi, augļu dzērieni un augļu sulas, kvass, iesala dzērieni, bezalkoholiskie dzirkstošie vīni, sīrupi un citas sastāvdaļas bezalkoholisku dzērienu pagatavošanai, bezalkoholiskie vitamīnizētie dzērieni, alus, alkoholiskie dzērieni, izņemot alu, alkoholiskas sastāvdaļas dzērienu pagatavošanai, vermutis, vīns, dzirkstošie vīni, kokteiļi, sidrs, pārtikas ledus, pārtikas eļļas un tauki, mēslojumi, krāsas un krāsvielas, ķīmiskās vielas, līmvielas, smērvielas, pretkorozijas līdzekļi, attaukošanas un abrazīvie līdzekļi, mazgāšanas līdzekļi, balināšanas līdzekļi, kosmētikas līdzekļi, ķermeņa kopšanas līdzekļi, zobu kopšanas līdzekļi, pulēšanas līdzekļi, parfimērijas izstrādājumi, ēteriskās eļļas, dezinfekcijas līdzekļi, preparāti kaitēkļu iznīcināšanai, kurināmie, apgaismes ķermeņi, sveces, farmaceitiskie un veterinārie preparāti, uztura bagātinātāji, izstrādājumi mazuliem, sanitārie līdzekļi, diētiskie preparāti, higiēnas preces, tualetes piederumi, metāla, koka un plastmasas izstrādājumi, rūpniecības preces, darbmašīnas, būvmateriāli, būvapkalmi, mājsaimniecības preces, virtuves piederumi un aprīkojums, svēršanas un mērīšanas ierīces un aparāti, ierīces un instrumenti elektrības pārvadei, datori un datoru perifērijas ierīces, datu nesēji, skaņas un apgaismošanas ierīces un aparāti, apsildes un dzesēšanas ierīces un aparāti, datorprogrammas, datu apstrādes iekārtas, telekomunikāciju ierīces, kafijas gatavošanas aparāti, aizsargtērpi, ūdenslīdzēju aprīkojums, ugunsdzēsīgie aparāti, ortopēdiskās preces, līdzekļi masāžas nolūkiem, santehnikas preces, transportlīdzekļi un to piederumi, juvelierizstrādājumi, pulksteņi, mūzikas instrumenti, mūzikas instrumentu piederumi, papīra izstrādājumi un kancelejas preces, piederumi birojam un skolai, iesaiņošanas materiāli, iespiedprodukcija, skaistumkopšanas līdzekļi, veselības aprūpes līdzekļi, sadzīves tehnika, elektroniskās ierīces, elektrotehnika, sporta un vingrošanas preces, audio un video ieraksti, rotaļlietas, spēles, dārkopības preces,



dārzkopības inventārs, galda piederumi, bižutērija, mēbeles, ādas izstrādājumi, tekstilizstrādājumi, apģērbi, apavi, galvassegas, somas, šūšanas izstrādājumi un piederumi, paklāji, bērnu preces, dzīvnieku barība, dzīvniekiem paredzētas preces, suvenīri, makšķerēšanas piederumi, autopiederumi un preces aktīvai atpūtai, preces tūrismam, sēklas, augi, ziedi, tabaka un smēķēšanas piederumi, tabakas aizstājēji un smēķēšanas piederumi, cigaretes un cigāri, elektroniskās cigaretes un iztvaices ierīces smēķēšanai, smēķēšanas piederumi, sērkokči, optikas preces, erotiskās preces pieaugušajiem; reklāma; darījumu vadīšana; uzņēmējdarbības organizēšana un uzņēmumu pārvaldība; preču noieta veicināšana trešajām personām; potenciālo klientu piesaistes pakalpojumi un patērētāju lojalitātes programmu pārvaldība; komerciālas informācijas un padomu sniegšana patērētājiem; preču un pakalpojumu licencēšanas komerciālā pārvaldība trešajām personām; pārtikas preču un dzērienu tirdzniecība, izmantojot tirdzniecības automātus

- 41 apmācība; izpriecu pakalpojumi; sporta un kultūras pasākumu rīkošana; izglītojošu, kultūras un izklaides pasākumu organizēšana, arī ar interneta starpniecību; konkursu organizēšana izglītības un izklaides nolūkiem; izložu un loteriju rīkošana; vīna degustāciju rīkošana (izklaides pakalpojumi); apmācība par vīnu veidiem un vīna lietošanas kultūru
- 43 apgāde ar uzturu un dzērieniem; ēdienu gatavošanas pakalpojumi; ēdienu un dzērienu sagatavošana līdzņemšanai

(111) **Reģ. Nr.** M 81 050 (151) **Reģ. dat.** 20.09.2025  
 (210) **Pieteik. Nr.** M-25-615 (220) **Pieteik. dat.** 11.06.2025  
 (531) **CFE ind.** 19.8.5; 27.5.11; 27.5.15; 27.5.5



- (550) **Figurāla zīme**  
<https://databases.lrpv.gov.lv/trademark/M-25-615>
- (732) **Īpašn.** FORTIS VM, SIA; Vidus iela 1, Sigulda, Siguldas nov., LV-2150, Latvija (LV)
- (740) **Pārstāvis** Gatis MERŽVINSKIS, AAA LAW LATVIA; Citadeles iela 12, Rīga, LV-1010, Latvija (LV)
- (511) **16** iespiedprodukcija; iepakojuma materiāli no papīra, plastmasas vai šo materiālu kombinācijām; iepirkumu maisiņi no papīra, kartona, plastmasas vai to kombinācijām
- 18** lietussargi; auduma somas; somas; iepirkumu tīkliņi; iepirkumu maisiņi no tekstilizstrādājumiem
- 32** alus; bezalkoholiskie dzērieni; minerālūdeņi un gāzēti ūdeņi; augļu dzērieni un augļu sulas; kvass, iesala dzērieni; bezalkoholiskie dzirkstošie vīni; sīrupi un citas sastāvdaļas bezalkoholisku dzērienu pagatavošanai; bezalkoholiskie vitamīnizētie dzērieni
- 33** alkoholiskie dzērieni, izņemot alu; alkoholiskas sastāvdaļas dzērienu pagatavošanai; vermuts; vīni; dzirkstošie vīni; alkoholiskie kokteiļi; sidrs
- 35** mazumtirdzniecības un vairumtirdzniecības pakalpojumi, arī ar interneta starpniecību, attiecībā uz šādām precēm: pārtikas preces, garšvielas, garšaugi, bezalkoholiskie dzērieni, minerālūdeņi un gāzēti ūdeņi, augļu dzērieni un augļu sulas, kvass, iesala dzērieni, bezalkoholiskie dzirkstošie vīni, sīrupi un citas sastāvdaļas bezalkoholisku

dzērienu pagatavošanai, bezalkoholiskie vitamīnizētie dzērieni, alus, alkoholiskie dzērieni, izņemot alu, alkoholiskas sastāvdaļas dzērienu pagatavošanai, vermuts, vīns, dzirkstošie vīni, kokteiļi, sidrs, pārtikas ledus, pārtikas eļļas un tauki, mēslojumi, krāsas un krāsvielas, ķīmiskās vielas, līmvielas, smērvielas, pretkorozijas līdzekļi, attaukošanas un abrazīvie līdzekļi, mazgāšanas līdzekļi, balināšanas līdzekļi, kosmētikas līdzekļi, ķermeņa kopšanas līdzekļi, zobu kopšanas līdzekļi, pulēšanas līdzekļi, parfimērijas izstrādājumi, ēteriskās eļļas, dezinfekcijas līdzekļi, preparāti kaitēkļu iznīcināšanai, kurināmie, apgaismes ķermeņi, sveces, farmaceitiskie un veterinārie preparāti, uztura bagātinātāji, izstrādājumi mazuliem, sanitārie līdzekļi, diētiskie preparāti, higiēnas preces, tualetes piederumi, metāla, koka un plastmasas izstrādājumi, rūpniecības preces, darbmašīnas, būvmateriāli, būvapakalumi, māsaimniecības preces, virtuves piederumi un aprīkojums, svēršanas un mērīšanas ierīces un aparāti, ierīces un instrumenti elektrības pārvadei, datori un datoru perifērijas ierīces, datu nesēji, skaņas un apgaismošanas ierīces un aparāti, apsildes un dzesēšanas ierīces un aparāti, datorprogrammas, datu apstrādes iekārtas, telekomunikāciju ierīces, kafijas gatavošanas aparāti, aizsargtērpi, ūdenslīdzēju aprīkojums, ugunsdzēsīgie aparāti, ortopēdiskās preces, līdzekļi masāžas nolūkiem, santehnikas preces, transportlīdzekļi un to piederumi, juvelierizstrādājumi, pulksteņi, mūzikas instrumenti, mūzikas instrumentu piederumi, papīra izstrādājumi un kancelejas preces, piederumi birojā un skolai, iesaiņošanas materiāli, iespiedprodukcija, skaistumkopšanas līdzekļi, veselības aprūpes līdzekļi, sadzīves tehnika, elektroniskās ierīces, elektrotehnika, sporta un vingrošanas preces, audio un video ieraksti, rotaļlietas, spēles, dārzkopības preces, dārzkopības inventārs, galda piederumi, bižutērija, mēbeles, ādas izstrādājumi, tekstilizstrādājumi, apģērbi, apavi, galvassegas, somas, šūšanas izstrādājumi un piederumi, paklāji, bērnu preces, dzīvnieku barība, dzīvniekiem paredzētas preces, suvenīri, makšķerēšanas piederumi, autopiederumi un preces aktīvai atpūtai, preces tūrismam, sēklas, augi, ziedi, tabaka un smēķēšanas piederumi, tabakas aizstājēji un smēķēšanas piederumi, cigaretes un cigāri, elektroniskās cigaretes un iztvaices ierīces smēķēšanai, smēķēšanas piederumi, sērkokči, optikas preces, erotiskās preces pieaugušajiem; reklāma; darījumu vadīšana; uzņēmējdarbības organizēšana un uzņēmumu pārvaldība; preču noieta veicināšana trešajām personām; potenciālo klientu piesaistes pakalpojumi un patērētāju lojalitātes programmu pārvaldība; komerciālas informācijas un padomu sniegšana patērētājiem; preču un pakalpojumu licencēšanas komerciālā pārvaldība trešajām personām; pārtikas preču un dzērienu tirdzniecība, izmantojot tirdzniecības automātus

41 apmācība; izpriecu pakalpojumi; sporta un kultūras pasākumu rīkošana; izglītojošu, kultūras un izklaides pasākumu organizēšana, arī ar interneta starpniecību; konkursu organizēšana izglītības un izklaides nolūkiem; izložu un loteriju rīkošana; vīna degustāciju rīkošana (izklaides pakalpojumi); apmācība par vīnu veidiem un vīna lietošanas kultūru

43 apgāde ar uzturu un dzērieniem; ēdienu gatavošanas pakalpojumi; ēdienu un dzērienu sagatavošana līdzņemšanai

(111) **Reģ. Nr.** M 81 051 (151) **Reģ. dat.** 20.09.2025  
 (210) **Pieteik. Nr.** M-25-614 (220) **Pieteik. dat.** 11.06.2025  
 (531) **CFE ind.** 19.8.5; 27.5.11; 27.5.15; 27.5.24; 27.5.5; 29.1.12



- (550) **Figurāla zīme**  
<https://databases.lrpv.gov.lv/trademark/M-25-614>
- (591) **Krāsu salikums** karmīnsarkans, balts
- (732) **Īpašn.** FORTIS VM, SIA; Vidus iela 1, Sigulda, Siguldas nov., LV-2150, Latvija (LV)
- (740) **Pārstāvis** Gatis MERŽVINSKIS, AAA LAW LATVIA; Citadeles iela 12, Rīga, LV-1010, Latvija (LV)
- (511) **16** iespiedprodukcija; iepakojuma materiāli no papīra, plastmasas vai šo materiālu kombinācijām; iepirkumu maisiņi no papīra, kartona, plastmasas vai to kombinācijām
- 18** lietussargi; auduma somas; somas; iepirkumu tīkliņi; iepirkumu maisiņi no tekstilizstrādājumiem
- 32** alus; bezalkoholiskie dzērieni; minerālūdeņi un gāzēti ūdeņi; augļu dzērieni un augļu sulas; kvass, iesala dzērieni; bezalkoholiskie dzirkstošie vīni; sīrupi un citas sastāvdaļas bezalkoholisku dzērienu pagatavošanai; bezalkoholiskie vitamīnizētie dzērieni
- 33** alkoholiskie dzērieni, izņemot alu; alkoholiskas sastāvdaļas dzērienu pagatavošanai; vermuks; vīni; dzirkstošie vīni; alkoholiskie kokteiļi; sidrs
- 35** mazumtirdzniecības un vairumtirdzniecības pakalpojumi, arī ar interneta starpniecību, attiecībā uz šādām precēm: pārtikas preces, garšvielas, garšaugi, bezalkoholiskie dzērieni, minerālūdeņi un gāzēti ūdeņi, augļu dzērieni un augļu sulas, kvass, iesala dzērieni, bezalkoholiskie dzirkstošie vīni, sīrupi un citas sastāvdaļas bezalkoholisku dzērienu pagatavošanai, bezalkoholiskie vitamīnizētie dzērieni, alus, alkoholiskie dzērieni, izņemot alu, alkoholiskas sastāvdaļas dzērienu pagatavošanai, vermuks, vīns, dzirkstošie vīni, kokteiļi, sidrs, pārtikas ledus, pārtikas eļļas un tauki, mēslojumi, krāsas un krāsvielas, ķīmiskās vielas, līmvielas, smērvielas, pretkorozijas līdzekļi, attaukošanas un abrazīvie līdzekļi, mazgāšanas līdzekļi, balināšanas līdzekļi, kosmētikas līdzekļi, ķermeņa kopšanas līdzekļi, zobu kopšanas līdzekļi, pulēšanas līdzekļi, parfimērijas izstrādājumi, ēteriskās eļļas, dezinfekcijas līdzekļi, preparāti kaitēkļu iznīcināšanai, kurināmie, apgaismes ķermeņi, sveces, farmaceitiskie un veterinārie preparāti, uztura bagātinātāji, izstrādājumi mazuliem, sanitārie līdzekļi, diētiskie preparāti, higiēnas preces, tualetes piederumi, metāla, koka un plastmasas izstrādājumi, rūpniecības preces, darbmašīnas, būvmateriāli, būvapakalumi, māsaimniecības preces, virtuves piederumi un aprīkojums, svēršanas un mērīšanas ierīces un aparāti, ierīces un instrumenti elektrības pārvadei, datori un datoru perifērijas ierīces, datu nesēji, skaņas un apgaismošanas ierīces un aparāti, apsildes un dzesēšanas ierīces un aparāti, datorprogrammas, datu apstrādes iekārtas, telekomunikāciju ierīces, kafijas gatavošanas aparāti, aizsargtērpi, ūdenslīdzēju aprīkojums, ugunsdzēsāmie aparāti, ortopēdiskās preces, līdzekļi masāžas nolūkiem, santehnikas preces, transportlīdzekļi un to piederumi, juvelierizstrādājumi, pulksteņi, mūzikas instrumenti, mūzikas instrumentu piederumi, papīra izstrādājumi un kancelejas preces, piederumi birojam un skolai, iesaiņošanas materiāli, iespiedprodukcija, skaistumkopšanas līdzekļi, veselības aprūpes līdzekļi, sadzīves tehnika, elektroniskās ierīces, elektrotehnika,

sporta un vingrošanas preces, audio un video ieraksti, rotaļlietas, spēles, dārzkopības preces, dārzkopības inventārs, galda piederumi, bižutērija, mēbeles, ādas izstrādājumi, tekstilizstrādājumi, apģērbi, apavi, galvassegas, somas, šūšanas izstrādājumi un piederumi, paklāji, bērnu preces, dzīvnieku barība, dzīvniekiem paredzētas preces, suvenīri, makšķerēšanas piederumi, autopiederumi un preces aktīvai atpūtai, preces tūrismam, sēklas, augi, ziedi, tabaka un smēķēšanas piederumi, tabakas aizstājēji un smēķēšanas piederumi, cigaretes un cigāri, elektroniskās cigaretes un iztvaices ierīces smēķēšanai, smēķēšanas piederumi, sērkokčiņi, optikas preces, erotiskās preces pieaugušajiem; reklāma; darījumu vadīšana; uzņēmējdarbības organizēšana un uzņēmumu pārvaldība; preču noieta veicināšana trešajām personām; potenciālo klientu piesaistes pakalpojumi un patērētāju lojalitātes programmu pārvaldība; komerciālas informācijas un padomu sniegšana patērētājiem; preču un pakalpojumu licencēšanas komerciālā pārvaldība trešajām personām; pārtikas preču un dzērienu tirdzniecība, izmantojot tirdzniecības automātus

**41** apmācība; izprieču pakalpojumi; sporta un kultūras pasākumu rīkošana; izglītojošu, kultūras un izklaides pasākumu organizēšana, arī ar interneta starpniecību; konkursu organizēšana izglītības un izklaides nolūkiem; izložu un loteriju rīkošana; vīna degustāciju rīkošana (izklaides pakalpojumi); apmācība par vīnu veidiem un vīna lietošanas kultūru

**43** apgāde ar uzturu un dzērieniem; ēdienu gatavošanas pakalpojumi; ēdienu un dzērienu sagatavošana līdzņemšanai

- (111) **Reģ. Nr.** M 81 052 (151) **Reģ. dat.** 20.09.2025  
 (210) **Pieteik. Nr.** M-25-604 (220) **Pieteik. dat.** 06.06.2025  
 (531) **CFE ind.** 27.5.1; 27.5.15; 27.5.9; 29.1.11



## VĪTOLA KLĪNIKA

- (550) **Figurāla zīme**  
<https://databases.lrpv.gov.lv/trademark/M-25-604>
- (591) **Krāsu salikums** tumši zaļš
- (732) **Īpašn.** VĪTOLS UN VĪTOLS, SIA; Aizvēja iela 1, Rīga, LV-1030, Latvija (LV)
- (740) **Pārstāvis** Ilze GABRUSENOKA; Elizabetes iela 23, Rīga, LV-1010, Latvija (LV)
- (511) **44** medicīniskā aprūpe; veselības un skaistumkopšanas pakalpojumi cilvēkam; medicīniskie klīniku pakalpojumi; medicīniskās palīdzības sniegšana; slimnieku kopšana; medicīniskais skrīnings; medicīniskā apskate; medicīniskie pakalpojumi; slimnīcu pakalpojumi

- (111) **Reģ. Nr.** M 81 053 (151) **Reģ. dat.** 20.09.2025  
 (210) **Pieteik. Nr.** M-25-591 (220) **Pieteik. dat.** 04.06.2025  
 (531) **CFE ind.** 3.7.25; 3.7.7; 25.1.17; 27.1.16; 27.5.15; 27.5.9; 29.1.15



- (550) **Figurāla zīme**  
<https://databases.lrpv.gov.lv/trademark/M-25-591>  
 (591) **Krāsu salikums** zaļš, violets, melns, oranžs, balts  
 (732) **Īpašn.** MV GROUP DISTRIBUTION LV, SIA; Medus iela 7, Rīga, LV-1048, Latvija (LV)  
 (740) **Pārstāvis** Inese LEIMANE, AAA LAW LATVIA; Citadeles iela 12, Rīga, LV-1010, Latvija (LV)  
 (511) **33** alkoholiskie dzērieni, it īpaši rūgtie spirtotie dzērieni (biteri)

- (111) **Reģ. Nr.** M 81 054 (151) **Reģ. dat.** 20.09.2025  
 (210) **Pieteik. Nr.** M-25-590 (220) **Pieteik. dat.** 04.06.2025  
 (531) **CFE ind.** 3.7.25; 3.7.7; 25.1.17; 27.1.16; 27.5.15; 27.5.9; 29.1.15



- (550) **Figurāla zīme**  
<https://databases.lrpv.gov.lv/trademark/M-25-590>  
 (591) **Krāsu salikums** pelēks, tumši pelēks, brūns, gaiši brūns, gaiši dzeltens, balts, sarkans  
 (732) **Īpašn.** MV GROUP DISTRIBUTION LV, SIA; Medus iela 7, Rīga, LV-1048, Latvija (LV)  
 (740) **Pārstāvis** Inese LEIMANE, AAA LAW LATVIA; Citadeles iela 12, Rīga, LV-1010, Latvija (LV)  
 (511) **33** alkoholiskie dzērieni, it īpaši rūgtie spirtotie dzērieni (biteri)

- (111) **Reģ. Nr.** M 81 055 (151) **Reģ. dat.** 20.09.2025  
 (210) **Pieteik. Nr.** M-25-589 (220) **Pieteik. dat.** 04.06.2025  
 (531) **CFE ind.** 3.7.25; 3.7.7; 25.1.17; 27.1.16; 27.5.15; 27.5.9; 29.1.15



- (550) **Figurāla zīme**  
<https://databases.lrpv.gov.lv/trademark/M-25-589>  
 (591) **Krāsu salikums** pelēks, tumši pelēks, melns, balts, brūns, oranžs  
 (732) **Īpašn.** MV GROUP DISTRIBUTION LV, SIA; Medus iela 7, Rīga, LV-1048, Latvija (LV)  
 (740) **Pārstāvis** Inese LEIMANE, AAA LAW LATVIA; Citadeles iela 12, Rīga, LV-1010, Latvija (LV)  
 (511) **33** alkoholiskie dzērieni, it īpaši rūgtie spirtotie dzērieni (biteri)

- (111) **Reģ. Nr.** M 81 056 (151) **Reģ. dat.** 20.09.2025  
 (210) **Pieteik. Nr.** M-25-588 (220) **Pieteik. dat.** 04.06.2025  
 (531) **CFE ind.** 1.1.49; 26.11.25; 27.5.15; 29.1.11



- (550) **Figurāla zīme**  
<https://databases.lrpv.gov.lv/trademark/M-25-588>  
 (591) **Krāsu salikums** tumši sarkans  
 (732) **Īpašn.** LATVIJAS BASKETBOLA SAVIENĪBA, Biedrība; Krišjāņa Barona iela 99C, Rīga, LV-1012, Latvija (LV)  
 (511) **16** papīrs; kartons; kartītes; iespaidprodukcija; fotogrāfijas; rakstāmlietas; biroja piederumi, izņemot mēbeles; uzskates līdzekļi; maisi iesaiņošanai; iespaidburti  
**18** ceļasomas; somas; lietussargi; āda; ādas imitācijas  
**21** virtuves trauki  
**25** apģērbi; galvassegas  
**35** reklāma  
**41** sporta pasākumu, sacensību un sporta turnīru organizēšana; sporta izklaides pakalpojumi; izklaides pakalpojumi sporta pasākumu starplaikos; pasākumu rīkošana kultūras, izklaides un sporta nolūkiem

- (111) **Reģ. Nr.** M 81 057 (151) **Reģ. dat.** 20.09.2025  
 (210) **Pieteik. Nr.** M-25-570 (220) **Pieteik. dat.** 29.05.2025

## DZIMTAS

- (550) **Vārdiska zīme**  
 (732) **Īpašn.** FORTIS VM, SIA; Vidus iela 1, Sigulda, Siguldas nov., LV-2150, Latvija (LV)  
 (740) **Pārstāvis** Gatis MERŽVINSKIS, AAA LAW LATVIA; Citadeles iela 12, Rīga, LV-1010, Latvija (LV)  
 (511) **32** alus; dzeramais ūdens; minerālūdeņi, gāzēti ūdeņi un citi bezalkoholiskie dzērieni; augļu dzērieni un augļu sulas; sīrupi un citas sastāvdaļas bezalkoholisku dzērienu pagatavošanai  
**33** alkoholiskie dzērieni, izņemot alu

(111) **Reģ. Nr.** M 81 058 (151) **Reģ. dat.** 20.09.2025  
 (210) **Pieteik. Nr.** M-25-491 (220) **Pieteik. dat.** 09.05.2025

## Dalia Glamour

- (550) **Vārdiska zīme**  
 (732) **Īpašn.** Dalia EL-BADAOUI; 6F-1, No.96, Sintein Road, Kaohsiung, Taivāna (TW)  
 (740) **Pārstāvis** Juozas LAPIENIS; Elizabetes iela 41/43, a/k 30, Rīga, LV-1010, Latvija (LV)  
 (511) **3** kosmētikas līdzekļi; kosmētiskās sejas maskas; kosmētikas līdzekļi ādas kopšanai; krēmi aizsardzībai pret saules iedarbību; ķermeņa emulsijas; masāžas eļļas; dekoratīvās kosmētikas noņemšanas līdzekļi; matu krāsas; ķermeņa mazgāšanas līdzekļi (cilvēkiem); mazgāšanas līdzekļi mājāsaimniecības nolūkiem; ēteriskās eļļas; vannas tējas kosmētiskiem nolūkiem; mutēs skalošanas līdzekļi, ne medicīniskiem nolūkiem; apavu spodrināšanas līdzekļi; vīraks; asināšanas līdzekļi; antistatiskie līdzekļi mājāsaimniecības nolūkiem; kosmētikas līdzekļi dzīvniekiem; saspiesta gaisa baloniņi tīrīšanai un atputekļošanai; gaisa iesmaržināšanas līdzekļi; nagu mākslas pildspalvas (kosmētikas piederumi); dekoratīvās kosmētikas līdzekļu paletes  
**21** uzacu birstītes; acu ēnu otiņas; skropstu birstītes; tukšas pūderņīcas; lūpu otiņas; pūdera spilventiņi; acu zīmuļa otiņas; skaistumkopšanas otiņas; grima otiņas; nagu birstītes; vaigu sārtuma otiņas; acu ēnu zīmuļi; smaržu pulverizatori; tualetes piederumu somas; kosmētikas piederumi; grima sūklī; kosmētiskie sūklī; piederumi dekoratīvās kosmētikas noņemšanai; lāpstīņas kosmētiskiem nolūkiem; tukšas pipetes kosmētiskiem nolūkiem; mikrodermabrāzijas ierīces kosmētiskiem nolūkiem; uzacu diegs; skropstu atdalītāji

(111) **Reģ. Nr.** M 81 059 (151) **Reģ. dat.** 20.09.2025  
 (210) **Pieteik. Nr.** M-25-456 (220) **Pieteik. dat.** 29.04.2025  
 (531) **CFE ind.** 26.1.18; 26.1.3; 27.5.1; 27.5.15; 27.7.1; 29.1.11



- (550) **Figurāla zīme**  
<https://databases.lrpv.gov.lv/trademark/M-25-456>  
 (591) **Krāsu salikums** brūns  
 (732) **Īpašn.** MASS INDUSTRY, SIA; 29. līnija 1 - 56, Jūrmala, LV-2010, Latvija (LV)  
 (511) **32** bezalkoholiskie dzērieni

(111) **Reģ. Nr.** M 81 060 (151) **Reģ. dat.** 20.09.2025  
 (210) **Pieteik. Nr.** M-25-454 (220) **Pieteik. dat.** 29.04.2025  
 (531) **CFE ind.** 26.4.1; 26.4.3; 26.4.9; 27.5.15; 29.1.12



Latvijas  
 Investīciju un  
 attīstības aģentūra

- (550) **Figurāla zīme**  
<https://databases.lrpv.gov.lv/trademark/M-25-454>  
 (591) **Krāsu salikums** tumši sarkans, tumši pelēks  
 (732) **Īpašn.** LATVIJAS INVESTĪCIJU UN ATTĪSTĪBAS AĢENTŪRA; Pērses iela 2, Rīga, LV-1442, Latvija (LV)  
 (740) **Pārstāvis** Laura KISLE, LATVIJAS INVESTĪCIJU UN ATTĪSTĪBAS AĢENTŪRA; Pērses iela 2, Rīga, LV-1442, Latvija (LV)  
 (511) **35** darījumu vadīšana; uzņēmumu pārvaldīšana; vadības konsultāciju pakalpojumi uzņēmumiem; tirgus izpētes pakalpojumi; preču noieta veicināšanas pakalpojumi; eksporta veicināšanas pakalpojumi  
**36** investīciju piesaistes pakalpojumi

(111) **Reģ. Nr.** M 81 061 (151) **Reģ. dat.** 20.09.2025  
 (210) **Pieteik. Nr.** M-25-444 (220) **Pieteik. dat.** 28.04.2025

## WOOD IS THE WAY

- (550) **Vārdiska zīme**  
 (732) **Īpašn.** DORES, SIA; Dārdi iela 7, Ieriķi, Drabešu pag., Cēsu nov., LV-4139, Latvija (LV)  
 (740) **Pārstāvis** Mārīte ROMANOSA, Patentu aģentūra "KDK", SIA; Dzērbenes iela 27, Rīga, LV-1006, Latvija (LV)  
 (511) **19** nemetāliskas konstrukcijas un pārvietojamas būves; nemetāliski būvmateriāli un būvelementi; būvniecības materiāli un elementi no koka; moduļu mājas, kas nav no metāla; nemetāliskas saliekamas (montāžai gatavas) mājas un ēkas; saliekamās mājas (komplekti) no koka; saliekamās mājas (komplekti) no frēzētiem baļķiem; koka būvkonstrukcijas; koksnes konstrukcijas; nemetāliski būvniecības paneļi; koka paneļi; koka karkasa paneļi; baļķi (celtniecības materiāli); frēzēti baļķi; līmētas koksnes konstrukcijas  
**37** būvniecība; māju un ēku būvniecība; māju un ēku būvniecība pēc pasūtījuma; saliekamo māju, ēku un konstrukciju montāža un uzstādīšana; ēku būvniecības pakalpojumi; dzīvojamu ēku un komerciālo ēku būvniecība; māju, ēku un to daļu, ka arī armatūras tehniskā apkope un remonts; ēku uzturēšana; konsultāciju sniegšana būvniecības jomā  
**42** arhitektūras un inženiertehniskie pakalpojumi; arhitektūras projektēšanas pakalpojumi; arhitektūras pakalpojumi saistībā ar māju un ēku projektēšanu; būvniecības projektu izstrāde; būvkonstrukciju projektēšana; inženiertehniskie pakalpojumi; inženierijas pakalpojumi celtni un būvkonstrukciju projektēšanas jomā; inženiertehniskie pakalpojumi būvniecības jomā; tehnisko projektu izpēte būvniecības jomā; nekustamā īpašuma objektu būvniecības plānošana; ēku projektēšana; rūpnieciskā dizaina pakalpojumi; konsultāciju sniegšana arhitektūras jomā; konsultāciju sniegšana būvniecības projektu izstrādē; konsultāciju sniegšana māju un ēku projektēšanā

(111) **Reģ. Nr.** M 81 062 (151) **Reģ. dat.** 20.09.2025  
 (210) **Pieteik. Nr.** M-25-378 (220) **Pieteik. dat.** 04.04.2025  
 (531) **CFE ind.** 4.5.7; 27.5.24; 29.1.14

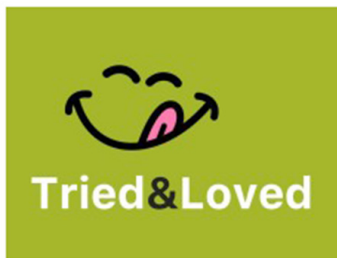

- (550) **Figurāla zīme**  
<https://databases.lrpv.gov.lv/trademark/M-25-378>
- (591) **Krāsu salikums** zaļš, melns, balts, rozā
- (732) **Īpašn.** KURLAND JP, SIA; Reiņu meža iela 14 - 57, Liepāja, LV-3407, Latvija (LV)
- (511) **29** gaļa; zivis; mājputnu gaļa; medījumi; gaļas ekstrakti; konservēti augļi; konservēti dārzeņi; saldēti augļi; saldēti dārzeņi; žāvēti (kaltēti) augļi; žāvēti (kaltēti) dārzeņi; termiski apstrādāti augļi; termiski apstrādāti dārzeņi; želejas; ievārijumi; kompoti; olas; piens; siers; sviests; jogurts; piena produkti; pārtikas eļļas; pārtikas tauki
- 32** alus; bezalkoholiskie dzērieni; minerālūdeņi; gāzēti ūdeņi; augļu dzērieni; augļu sulas; sīrupi bezalkoholisku dzērienu pagatavošanai; sastāvdaļas bezalkoholisku dzērienu pagatavošanai

(111) **Reģ. Nr.** M 81 063 (151) **Reģ. dat.** 20.09.2025  
 (210) **Pieteik. Nr.** M-25-333 (220) **Pieteik. dat.** 14.03.2024

## POLDECK

- (550) **Vārdiska zīme**
- (600) Eiropas Savienības preču zīmes 018999363 konversija
- (732) **Īpašn.** EUROPANELS SPÓŁKA Z OGRANICZONĄ ODPOWIEDZIALNOŚCIĄ; ul. Inflancka 5/81, Warszawa, 00-189, Polija (PL)
- (740) **Pārstāvis** Rūta OLMANE, METIDA, SIA; Miera iela 12 - 1, Rīga, LV-1001, Latvija (LV)
- (511) **6** būvmateriāli no metāla; pārvietojamas metāla būves; daudzslāņu paneļi no metāla būvniecībai; kompozītmateriālu paneļi ar metāla apšuvumu; dēļi un paneļi ar metāla apšuvumu; daudzslāņu paneļi ar metāla virsmu durvju izgatavošanai; metāla paneļi ārtelpu un iekštelpu sienu, jumtu un griestu būvniecībai; metāla vārti; metāla durvis; metāla logi; būvmateriāli ar metāla pārklājumu; būvkonstrukciju loksnes no metāla; trapecveida skārds; metāla pārklājumi un metāla plāksnes; būvapakalumi; atslēdznieku izstrādājumi; metāla caurules; parastie metāli un to sakausējumi; metāla konstrukcijas un pārvietojamas metāla būves; būvmateriāli un būvelementi no metāla; metāla plātnes būvniecībai; metāla paneļi; apdares paneļi no metāla; sofītes paneļi no metāla; profilētas loksnes no metāla; noseģplāksnes no metāla; metāla sastatnes; alumīnija plātnes; grīdas plāksnes no metāla; izolējoši metāla paneļi ēku būvniecībai; metāla apdares paneļi sienu izolācijai; izolācijas plāksnes no metāla būvniecībai; lokšņu metāls; metāla loksnes un plātnes; ēku hidroizolācijas plāksnes no metāla; griestu segumi no metāla; jumta plātnes no metāla
- 17** izolācijas materiāli un nemetāliskas aizsargbarjeras; blīves, blīvēšanas materiāli un pildvielas; skaņas izolācijas materiāli un izstrādājumi; elektroizolācijas materiāli un izstrādājumi; ugunsizturīgi un uguni aizturoši materiāli un izstrādājumi; siltumizolācijas materiāli un izstrādājumi; izolācijas loksnes; izolācijas krāsas; izolācijas plēves; izolācijas materiāli būvniecības nolūkiem; izolatori; ēku izolatori; siltumu vadoši izolatori; ugunsdroši izolācijas paneļi; izolējoši

paklāji; metāla folija ēku izolācijai; flīzes izolācijas nolūkiem; plāksnes izolācijas nolūkiem; izolācijas lentes; izolējošs apmetums; izolējošās pildvielas; pret ūdeni un mitrumu aizsargājoši izstrādājumi un materiāli; blīvēšanas un izolācijas materiāli; materiāli blīvēšanai; nemetāliskas blīvēšanas membrānas; nemetāliskas caurules, elastīgas caurules, cauruļvadi, šļūtenes un to daļas, šļūteņu vārsti, piederumi cietajām nemetāliskajām caurulēm; daļēji apstrādāta plastmasa, sveķi, polimēri vai sintētiskās šķiedras, kas nav paredzētas tekstilizstrādājumiem, vai to aizstājēji; ūdensnecaurlaidīgas izolācijas membrānas; minerālšķiedras; elastomēri; stiklšķiedra un stikla vate; membrānas un daļēji apstrādāti filtru materiāli; nemetāliskas hermetizācijas blīves pret vēju un lietu; skaņu absorbējošas plāksnes

- 19** nemetāliski būvmateriāli un būvelementi; nemetāliskas durvis, vārti, logi un logu aizsegi; nemetāliskas konstrukcijas un pārvietojamas būves; akmens, ieži, māls un minerāli; koksne, daļēji apstrādāta koksne un mākslīgā koksne; neapstrādāti un daļēji apstrādāti nemetāliski minerālu materiāli, proti, akmens, māls, bitumens, betons un to aizstājēji; būvniecības un konstrukciju materiāli un elementi no koka un mākslīgā koka; būvniecības un konstrukciju materiāli un elementi no smiltīm, akmens, māla, minerāliem un betona; nemetāliskas nelokāmas caurules un to vārsti; nemetāliski būvmateriāli; plastmasas būvmateriāli; nemetālisku materiālu apšuvuma paneļi; nemetāliski būvniecības paneļi; būvniecības plātnes no plastmasas; nemetāliskas apšuvuma plāksnes; nemetāliski durvju paneļi; plastikāta grīdas dēļi; nemetāliski griestu paneļi; nemetāliski sienu dēļi; nemetāliski sienu apdares materiāli būvniecībai; saliekamas nemetāliskas sienas; elastīgi kompozītmateriālu apšuvuma paneļi; elastīgas apšuvuma plāksnes un paneļi

(111) **Reģ. Nr.** M 81 064 (151) **Reģ. dat.** 20.09.2025  
 (210) **Pieteik. Nr.** M-25-955 (220) **Pieteik. dat.** 02.09.2025  
 (531) **CFE ind.** 27.5.1

## FOSSAQUA

- (550) **Figurāla zīme**  
<https://databases.lrpv.gov.lv/trademark/M-25-955>
- (732) **Īpašn.** FOSSAQUA, SIA; Elizabetes iela 57A - 15, Rīga, LV-1050, Latvija (LV)
- (511) **32** dzeramais ūdens

(111) **Reģ. Nr.** M 81 065 (151) **Reģ. dat.** 20.09.2025  
 (210) **Pieteik. Nr.** M-25-904 (220) **Pieteik. dat.** 25.08.2025  
 (531) **CFE ind.** 17.5.17; 26.1.3; 26.4.12; 26.4.22; 26.4.24; 26.4.5; 27.5.1; 27.5.9; 29.1.13



- (550) **Figurāla zīme**  
<https://databases.lrpv.gov.lv/trademark/M-25-904>
- (591) **Krāsu salikums** sarkans, melns, balts
- (732) **Īpašn.** TIMANAKO, SIA; Dubultu iela 19 - 54, Rīga, LV-1029, Latvija (LV)
- (740) **Pārstāvis** Artūrs ZVIRGZDS, "Agency ARNOPATENTS", SIA; Brīvības iela 162 k-2 - 17, Rīga, LV-1012, Latvija (LV)

(511) **37** transportlīdzekļu apkope; transportlīdzekļu remonta pakalpojumi bojājumu gadījumā; transportlīdzekļu pretkorozijas apstrāde; transportlīdzekļu mazgāšana; transportlīdzekļu tīrīšana; transportlīdzekļu eļļošana; transportlīdzekļu akumulatoru bateriju uzlāde; transportlīdzekļu uzpildes un tehniskās apkopes staciju pakalpojumi; riepu balansēšana; elektrību pakalpojumi; automašīnu virsbūvju pārveidošana (tūnings); transportlīdzekļu eksterjera, interjera un mehānisko daļu personalizēta uzstādīšana (tūnings); nolietotu un daļēji iznīcinātu dzinēju pārbūve; nolietotu un daļēji iznīcinātu mašīnu pilnīga atjaunošana; elektrisko transportlīdzekļu uzlādes pakalpojumi; gaisa kondicionēšanas iekārtu uzstādīšana un remonts

(111) **Reģ. Nr.** M 81 066 (151) **Reģ. dat.** 20.09.2025  
 (210) **Pieteik. Nr.** M-25-800 (220) **Pieteik. dat.** 03.08.2025  
 (531) **CFE ind.** 19.3.9; 27.5.1; 27.5.9; 29.1.13



(550) **Figurāla zīme**  
<https://databases.lrv.gov.lv/trademark/M-25-800>  
 (591) **Krāsu salikums** zaļš, melns, balts  
 (732) **Īpašn.** BOX LATVIA, SIA; Dižozolu iela 25 - 24, Rīga, LV-1058, Latvija (LV)  
 (511) **39** noliktavu pakalpojumi; noliktavu iznomāšana

(111) **Reģ. Nr.** M 81 067 (151) **Reģ. dat.** 20.09.2025  
 (210) **Pieteik. Nr.** M-25-696 (220) **Pieteik. dat.** 04.07.2025

## Cernalux Plus

(550) **Vārdiska zīme**  
 (732) **Īpašn.** BF-ESSE, SIA; Brīvības gatve 369 k-2, Rīga, LV-1024, Latvija (LV)  
 (511) **5** diētiskie pārtikas produkti, kas paredzēti veselības uzlabošanai un slimību profilaksei; diētiskā pārtika medicīniskiem nolūkiem; uztura bagātinātāji; uztura bagātinātāji cilvēkam

(111) **Reģ. Nr.** M 81 068 (151) **Reģ. dat.** 20.09.2025  
 (210) **Pieteik. Nr.** M-25-665 (220) **Pieteik. dat.** 26.06.2025  
 (531) **CFE ind.** 3.9.1; 3.9.10; 8.5.15; 25.1.15; 26.1.1; 26.1.16; 26.1.21; 26.1.4; 27.5.9; 29.1.13



(550) **Figurāla zīme**  
<https://databases.lrv.gov.lv/trademark/M-25-665>  
 (591) **Krāsu salikums** zils, melns, zelts  
 (732) **Īpašn.** Dmitrijs TRAČUKS; Republikas laukums 3 - 113, Rīga, LV-1010, Latvija (LV)

(511) **29** apstrādātas jūras veltes; apstrādātas zivis; apstrādāti zivju ikri; gatavas uzkodas, kas sastāv galvenokārt no jūras veltēm; gliemežu ikri; jūras velšu konservi; jūras velšu produkti; kaviārs; konservētas jūras veltes; lašu kaviārs; mākslīgie zivju ikri; melnais kaviārs; nedzīvas austeres; nedzīvas gliemenes; nedzīvas jūras veltes; nedzīvas stores; nedzīvas tīģergarneles; nedzīvi laši; nedzīvi mīkstmieši; nedzīvi omāri; nedzīvi tunči; nedzīvi upes vēži; nedzīvi vēžveidīgie; pagatavoti ēdieni, kas galvenokārt sastāv no jūras veltēm; pārtikā lietojami zivju ikri; pārtikas produkti, kas pamatā pagatavoti no zivīm; pusfabrikāti, kas pagatavoti no stores ikriem; saldētas jūras veltes; sāļtas un žāvētas mencas; sāļtas zivis; sarkanie un melnie zivju ikri; konservētas zivis; nedzīvas zivis; zivju filejas; zivju konservi; zivju milti cilvēka uzturam; zivju produkti; zivju uzputeņi; jūras produkti; stores kaviārs; jūras veltes; nedzīvi moluski

**35** akvakultūras un zivju audzētavu administratīvā un komerciālā vadība; attālinātie tirgvedības pakalpojumi; informācijas un padomu sniegšana patērētājiem par precēm un pakalpojumiem; komerciālas informācijas un konsultāciju sniegšana trešajām personām attiecībā uz apstrādātiem zivju ikriem, zivīm un jūras produktiem; komerciālas informācijas un padomu sniegšana patērētājiem par preču un pakalpojumu izvēli; komerciālo un reklāmas pasākumu organizēšana un vadīšana attiecībā uz apstrādātiem zivju ikriem, zivīm un jūras produktiem; apstrādātu zivju ikru, zivju un jūras produktu cenas noteikšana; preču un pakalpojumu pasūtījumu elektroniska apstrāde; informācijas sniegšana par pārtikas precēm; preču demonstrēšana reklāmas un tirdzniecības veicināšanas nolūkiem; preču demonstrēšana; preču izvietošana; preču un pakalpojumu pasūtījumu pieņemšana, arī tiešsaistes režīmā; reklāma tiešsaistē ar datorīklu starpniecību; apstrādātu zivju ikru, zivju un jūras produktu mazumtirdzniecības un vairumtirdzniecības pakalpojumi, arī tiešsaistē; vairumtirdzniecības un mazumtirdzniecības pasūtījumu apstrāde komerciāliem nolūkiem; jūras delikatešu izstrādājumu mazumtirdzniecības un vairumtirdzniecības pakalpojumi, arī tiešsaistē; reklāma

(111) **Reģ. Nr.** M 81 069 (151) **Reģ. dat.** 20.09.2025  
 (210) **Pieteik. Nr.** M-25-664 (220) **Pieteik. dat.** 26.06.2025  
 (531) **CFE ind.** 25.1.25; 26.1.1; 26.1.16; 26.1.22; 26.1.24; 27.5.9; 29.1.12



(550) **Figurāla zīme**  
<https://databases.lrv.gov.lv/trademark/M-25-664>  
 (591) **Krāsu salikums** melns, zelts  
 (732) **Īpašn.** Dmitrijs TRAČUKS; Republikas laukums 3 - 113, Rīga, LV-1010, Latvija (LV)  
 (511) **29** apstrādātas jūras veltes; apstrādātas zivis; apstrādāti zivju ikri; gatavas uzkodas, kas sastāv galvenokārt no jūras veltēm; gliemežu ikri; jūras velšu konservi; jūras velšu produkti; kaviārs; konservētas jūras veltes; lašu

kaviārs; mākslīgie zivju ikri; melnais kaviārs; nedzīvas austeres; nedzīvas gliemenes; nedzīvas jūras veltes; nedzīvas stores; nedzīvas tīģergarneles; nedzīvi laši; nedzīvi mīkstmieši; nedzīvi omāri; nedzīvi tunči; nedzīvi upes vēži; nedzīvi vēžveidīgie; pagatavoti ēdieni, kas galvenokārt sastāv no jūras veltēm; pārtikā lietojami zivju ikri; pārtikas produkti, kas pamatā pagatavoti no zivīm; pusfabrikāti, kas pagatavoti no stores ikriem; saldētas jūras veltes; sālītas un žāvētas mencas; sālītas zivis; sarkanie un melnie zivju ikri; konservētas zivis; nedzīvas zivis; zivju filejas; zivju konservi; zivju milti cilvēka uzturam; zivju produkti; zivju uzputeņi; jūras produkti; stores kaviārs; jūras veltes; nedzīvi moluski

- 35** akvakultūras un zivju audzētavu administratīvā un komerciālā vadība; attālinātie tirgvedības pakalpojumi; informācijas un padomu sniegšana patērētājiem par precēm un pakalpojumiem; komerciālas informācijas un konsultāciju sniegšana trešajām personām attiecībā uz apstrādātiem zivju ikriem, zivīm un jūras produktiem; komerciālas informācijas un padomu sniegšana patērētājiem par preču un pakalpojumu izvēli; komerciālo un reklāmas pasākumu organizēšana un vadīšana attiecībā uz apstrādātiem zivju ikriem, zivīm un jūras produktiem; apstrādātu zivju ikru, zivju un jūras produktu cenas noteikšana; preču un pakalpojumu pasūtījumu elektroniska apstrāde; informācijas sniegšana par pārtikas precēm; preču demonstrēšana reklāmas un tirdzniecības veicināšanas nolūkiem; preču demonstrēšana; preču izvietošana; preču un pakalpojumu pasūtījumu pieņemšana, arī tiešsaistes režīmā; reklāma tiešsaistē ar datortīklu starpniecību; apstrādātu zivju ikru, zivju un jūras produktu mazumtirdzniecības un vairumtirdzniecības pakalpojumi, arī tiešsaistē; vairumtirdzniecības un mazumtirdzniecības pasūtījumu apstrāde komerciāliem nolūkiem; jūras delikatešu izstrādājumu mazumtirdzniecības un vairumtirdzniecības pakalpojumi, arī tiešsaistē; reklāma

nedzīvas stores; nedzīvas tīģergarneles; nedzīvi laši; nedzīvi mīkstmieši; nedzīvi omāri; nedzīvi tunči; nedzīvi upes vēži; nedzīvi vēžveidīgie; pagatavoti ēdieni, kas galvenokārt sastāv no jūras veltēm; pārtikā lietojami zivju ikri; pārtikas produkti, kas pamatā pagatavoti no zivīm; pusfabrikāti, kas pagatavoti no stores ikriem; saldētas jūras veltes; sālītas un žāvētas mencas; sālītas zivis; sarkanie un melnie zivju ikri; konservētas zivis; nedzīvas zivis; zivju filejas; zivju konservi; zivju milti cilvēka uzturam; zivju produkti; zivju uzputeņi; jūras produkti; stores kaviārs; jūras veltes; nedzīvi moluski

- 35** akvakultūras un zivju audzētavu administratīvā un komerciālā vadība; attālinātie tirgvedības pakalpojumi; informācijas un padomu sniegšana patērētājiem par precēm un pakalpojumiem; komerciālas informācijas un konsultāciju sniegšana trešajām personām attiecībā uz apstrādātiem zivju ikriem, zivīm un jūras produktiem; komerciālas informācijas un padomu sniegšana patērētājiem par preču un pakalpojumu izvēli; komerciālo un reklāmas pasākumu organizēšana un vadīšana attiecībā uz apstrādātiem zivju ikriem, zivīm un jūras produktiem; apstrādātu zivju ikru, zivju un jūras produktu cenas noteikšana; preču un pakalpojumu pasūtījumu elektroniska apstrāde; informācijas sniegšana par pārtikas precēm; preču demonstrēšana reklāmas un tirdzniecības veicināšanas nolūkiem; preču demonstrēšana; preču izvietošana; preču un pakalpojumu pasūtījumu pieņemšana, arī tiešsaistes režīmā; reklāma tiešsaistē ar datortīklu starpniecību; apstrādātu zivju ikru, zivju un jūras produktu mazumtirdzniecības un vairumtirdzniecības pakalpojumi, arī tiešsaistē; vairumtirdzniecības un mazumtirdzniecības pasūtījumu apstrāde komerciāliem nolūkiem; jūras delikatešu izstrādājumu mazumtirdzniecības un vairumtirdzniecības pakalpojumi, arī tiešsaistē; reklāma

- (111) **Reģ. Nr.** M 81 070 (151) **Reģ. dat.** 20.09.2025  
 (210) **Pieteik. Nr.** M-25-663 (220) **Pieteik. dat.** 26.06.2025  
 (531) **CFE ind.** 3.9.1; 6.3.1; 25.1.15; 26.1.18; 27.5.1; 27.5.9; 29.1.15



- (550) **Figurāla zīme**  
<https://databases.lrpv.gov.lv/trademark/M-25-663>  
 (591) **Krāsu salikums** zils, tumši zils, gaiši zils, dzeltens, zelts, balts, brūns, gaiši brūns, zaļš, pelēks, melns  
 (732) **Īpašn.** Dmitrijs TRACŪKS; Republikas laukums 3 - 113, Rīga, LV-1010, Latvija (LV)  
 (511) **29** apstrādātas jūras veltes; apstrādātas zivis; apstrādāti zivju ikri; gatavas uzkodas, kas sastāv galvenokārt no jūras veltēm; gliemežu ikri; jūras velšu konservi; jūras velšu produkti; kaviārs; konservētas jūras veltes; lašu kaviārs; mākslīgie zivju ikri; melnais kaviārs; nedzīvas austeres; nedzīvas gliemenes; nedzīvas jūras veltes;

- (111) **Reģ. Nr.** M 81 071 (151) **Reģ. dat.** 20.09.2025  
 (210) **Pieteik. Nr.** M-25-609 (220) **Pieteik. dat.** 02.09.2025

## Kanēlia Kafé

- (550) **Vārdiska zīme**  
 (732) **Īpašn.** Kristīne SIMČERA; Sabiles iela 26, Jūrmala, LV-2012, Latvija (LV)  
 (511) **43** kafējnicu un restorānu pakalpojumi; saldējuma kafējnicu pakalpojumi; izbraukuma kafējnicu pakalpojumi dabā un publiskos pasākumos

- (111) **Reģ. Nr.** M 81 072 (151) **Reģ. dat.** 20.09.2025  
 (210) **Pieteik. Nr.** M-25-460 (220) **Pieteik. dat.** 30.04.2025

## Gardigan

- (550) **Vārdiska zīme**  
 (732) **Īpašn.** LATVIJAS TIRGOTĀJU SAVIENĪBA, SIA; Sporta iela 11, Rīga, LV-1013, Latvija (LV)  
 (511) **29** konservēti augļi, ogas un dārzeņi  
**30** cukurs; medus; šokolāde; maize; kečups; garšaugu mērces; salātu mērces  
**32** bezalkoholiskie dzērieni; sulas

- (111) **Reģ. Nr.** M 81 073 (151) **Reģ. dat.** 20.09.2025  
 (210) **Pieteik. Nr.** M-25-409 (220) **Pieteik. dat.** 15.04.2025

## MĀKOŅKALNA BEĶEREJA

- (550) **Vārdiska zīme**

- (732) **Īpašn.** ORDO PROPERTY MANAGEMENT, SIA; Piestātnes iela 11A, Jūrmala, LV-2015, Latvija (LV)
- (511) **29** gaļa; zivis; mājputnu gaļa; medījumi; gaļas ekstrakti; konservēti augļi; konservēti dārzeņi; saldēti augļi; saldēti dārzeņi; žāvēti (kaltēti) augļi; žāvēti (kaltēti) dārzeņi; termiski apstrādāti augļi; termiski apstrādāti dārzeņi; želejas; ievārijumi; kompoti; olas; piens; siers; sviests; jogurts; piena produkti; pārtikas eļļas; pārtikas tauki
- 30** kafija; tēja; kakao; kafijas aizstājēji; tējas aizstājēji; kakao aizstājēji; rīsi; makaroni (pasta); nūdeles; tapioka; sāgo; milti; labības produkti; maize; maizes izstrādājumi; konditorejas izstrādājumi; šokolāde; saldējums; sorbets; saldēti deserti; cukurs; medus; melases sīrups; raugs; cepamais pulveris; sāls; garšvielas; konservēti garšaugi; etiķis; garšvielu mērce; piedevas ēdiena garšas uzlabošanai; pārtikas ledus (sasaldēts ūdens)

(111) **Reģ. Nr.** M 81 074 (151) **Reģ. dat.** 20.09.2025  
 (210) **Pieteik. Nr.** M-25-234 (220) **Pieteik. dat.** 27.02.2025

## Alises Rozes dizaina studija

- (550) **Vārdiska zīme**
- (732) **Īpašn.** VMVK, SIA; Cēsu iela 8, Rauna, Raunas pag., Smiltēnes nov., LV-4131, Latvija (LV)
- (740) **Pārstāvis** Aivars AUGUSTĀNS; Tallinas iela 81B - 62, Rīga, LV-1009, Latvija (LV)
- (511) **41** neformālās izglītības pakalpojumu un izglītojošu kursu nodrošināšana

(111) **Reģ. Nr.** M 81 075 (151) **Reģ. dat.** 20.09.2025  
 (210) **Pieteik. Nr.** M-25-214 (220) **Pieteik. dat.** 23.02.2025

## Ārpus zonas

- (550) **Vārdiska zīme**
- (732) **Īpašn.** ALL MEDIA LATVIA, SIA; Dzelzavas iela 120G, Rīga, LV-1021, Latvija (LV)
- (511) **35** reklāmas pakalpojumi; TV veikalu programmu veidošana; reklāmas, mārketinga un preču un pakalpojumu noieta veicinoši pakalpojumi, tostarp preču paraugu izplatīšana, reklāmas ideju izstrāde, reklāmas tekstu rakstīšana un publicēšana; reklāmas laukumu, reklāmas laika un reklāmas nesēju nodrošināšana; digitālās reklāmas pakalpojumi; reklāmas laukumu iznomāšana internetā; reklāmas un publicitātes veicināšanas pakalpojumi, izmantojot televīziju un internetu; reklāma tiešsaistē; ar reklāmu saistītu datu un datubāzu datorizēta apstrāde; mārketinga pakalpojumi, izmantojot klientu datubāzes; datu atjaunināšana un uzturēšana datoru datubāzēs; informācijas apkopošana datoru datubāzēs; informācijas sistematizēšana datoru datubāzēs; pakalpojumi, kas ietver rakstveida ziņojumu un ierakstu reģistrāciju, pārrakstīšanu, sastādīšanu, apkopošanu un sistematizēšanu, kā arī matemātisko un statistisko datu apkopošanu
- 41** izpriecu pakalpojumi; televīzijas un radio raidījumu veidošana; televīzijas izklaides programmu sagatavošana un producēšana; reportāžu veidošana televīzijai; raidījumu videoierakstu uzņemšana; neļūpielādējamo elektronisko publikāciju nodrošināšana tiešsaistē

(111) **Reģ. Nr.** M 81 076 (151) **Reģ. dat.** 20.09.2025  
 (210) **Pieteik. Nr.** M-25-184 (220) **Pieteik. dat.** 17.02.2025  
 (531) **CFE ind.** 27.5.1; 27.5.15; 27.5.24; 27.5.9; 29.1.12

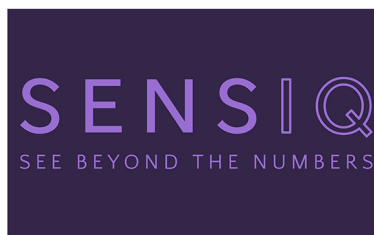

- (550) **Figurāla zīme**  
<https://databases.lrpv.gov.lv/trademark/M-25-184>
- (591) **Krāsu salikums** violets, tumši violets
- (732) **Īpašn.** AMRO BALTIC, SIA; Lāčplēša iela 871, Rīga, LV-1011, Latvija (LV)
- (511) **9** cilvēku plūsmas uzskaites ierīces, proti, sensori cilvēku plūsmas uzskaitēi, datu apstrādes kontrolierīces un akselerometri; mitruma un temperatūras sensori; ļūpielādējama datu analīzes un lietotāju uzvedības analīzes programmatūra
- 42** datu apstrādes un lietotāju uzvedības analīzes programmatūras projektēšana, izstrāde un pilnveidošana

(111) **Reģ. Nr.** M 81 077 (151) **Reģ. dat.** 20.09.2025  
 (210) **Pieteik. Nr.** M-25-68 (220) **Pieteik. dat.** 17.01.2025  
 (531) **CFE ind.** 27.5.17

## XIAOMI ARĒNA

- (550) **Figurāla zīme**  
<https://databases.lrpv.gov.lv/trademark/M-25-68>
- (732) **Īpašn.** XIAOMI INC.; No.006, Floor 6, Building 6, Yard 33, Middle Xierqi Road, Haidian District, Beijing, Ķīna (CN)
- (740) **Pārstāvis** Baiba KRAVALE, Patentu birojs "ALFA-PATENTS"; Ēvalda Valtera iela 46 - 65, Rīga, LV-1021, Latvija (LV)
- (511) **9** datori; klēpj datoru somas; valkājami datori; ierakstīta datoru programmatūra; ļūpielādējamas lietojumprogrammas; datoraparātūra; piezīmjdatori; planšetdatori; kalkulatori; centrālie procesori; ierakstīta datorspēļu programmatūra; datoru atmiņas ierīces; interaktīvie skārienekrāna termināļi; ļūpielādējamas mobilo telefonu lietojumprogrammas; datoru perifērijas ierīces; datu apstrādes ierīces; kodētas magnētiskās identifikācijas rokassprādzes; viedās aproces; teleklātbūtnes roboti; kodētas magnētiskās kartes; lasītāji (datu apstrādes ierīces); skeneri datu apstrādei; ļūpielādējamas attēlu datnes (faili); ļūpielādējamas mūzikas datnes (faili); ļūpielādējamas zvana melodijas mobilajiem telefoniem; elektroniskās pildspalvas displejiem; ļūpielādējamas elektroniskās publikācijas; elektroniskie kabatas tulkotāji; viedās brilles (datu apstrādei); magnētiskie datu nesēji; kodētas magnētiskās kredītkartes; SIM kartes (abonenta identifikācijas moduļa kartes); datoraparātūras monitori; datorpeļu paliktņi; datorpeles; cilvēkveidīgie roboti ar mākslīgo intelektu; printeri datoriem; fotogrāfiju printeri; elektroniskās grāmatas; neuzpildītas toneru kasetnes printeriem un kopēšanas aparātiem; irbuļi skārienjutīgiem ekrāniem; datoru tastatūras; tintes printeri; klēpj datoru apvalki; viedie rokas pulksteņi (datu apstrādes ierīces); gaismas diožu (LED) displeji; ekrāni; digitālo fotogrāfiju printeri; futrāļi, kas pielāgoti datoriem; ierakstītas datorprogrammas; magnētiskās identitātes kartes; mikroprocesori; pārraudzības datorprogrammas; optiskie diski; elektroniskas preču birkas; kartes ar integrēto shēmu; viedkartes; kabatas kalkulatori; USB zibatmiņas; klēpj datoru; aizsargplēves, kas paredzētas datoru ekrāniem; kodu autentifikācijas žetoni (šifrēšanas ierīces); planšetdatoru vāciņi un apvalki;



elektroniskās interaktīvās tāfeles; plaukstdatori; ierakstītas un lejupielādējamas datoru programmatūras platformas; lejupielādējama datorspēļu programmatūra; statīvi, kas pielāgoti klēpj datoriem; lejupielādējami e-maki; biometriskās identitātes kartes; viedgredzeni (datu apstrādes ierīces); elektroniskie plānotāji; pedometri; skaitītāji; laika reģistrēšanas iekārtas; frankēšanas kontrolierīces; viltotu monētu detektori; kredītkaršu termināļi; ar monētām iedarbināmu aparātu mehānismi; diktofoņi; hologrammas; pirkstu nospiedumu atpazīšanas ierīces; sejas atpazīšanas ierīces; fotokopēšanas aparāti (gaismas, elektrostatiskie un termiskie); kontrolpulksteņi (laika pieraksta ierīces); vannas istabas svāri; svēršanas iekārtas un instrumenti; svāri ar ķermeņa masas analizatoru; ķermeņa tauku mērījuma svāri; ķermeņa tauku mērījuma svāri izmantošanai mājsaimniecībā; mēri; mērcircuļi; mērlīnēļi; elektroniskie tablo; signāllukturi; mobilie telefoni; viedtālruņi; viedtālruņi rokas pulksteņu veidolā; viedtālruņu piederumi, proti, aizsargplēves, kas paredzētas viedtālruņiem, viedtālruņu maciņi, turētāji, aukliņas, aproces, siksnīņas un klipši; brīvroku sistēmas telefoniem; globālās pozicionēšanas sistēmas (GPS) iekārtas; iekšējo sakaru ierīces; aprīkojums iekšējo telesakaru nodrošināšanai; navigācijas instrumenti; valkājami aktivitātes reģistratori; viedtālruņi aproču veidolā; mobilo telefonu un viedtālruņu daļas; mobilo telefonu turētāji, aukliņas, aproces, siksnīņas un klipši; aizsargplēves mobilajiem telefoniem; telefona aparāti; telekomunikāciju raidītāji; videotelefoni; elektriskās sakaru ierīces, aparāti un instrumenti; tīkla maršrutētāji; viedās vārtejas komunikācijai; mobilo telefonu procesoru dzesētāji; maršrutētāji; rokas statīvi pašfoto (selfiju) uzņemšanai; statīvi, ko izmanto fotografēšanai, novietojot viedtālruņi vai kameru ārpus rokas parastā aizsardzības diapazona; viedās daudzfunkciju vārtejas komunikācijai; viedās multimodālās vārtejas komunikācijai; bezvadu trauksmes signālierīces, kas palīdz atrast pazaudētas mantas; viedie pulksteņi bērniem ar zvanu funkciju; bezvadu interneta (Wi-Fi) signāla pastiprinātāji; elektropārvades līnijas pārvades ierīces; bezvadu lokālā tīkla (LAN) vadības ierīces; elektroniskie navigācijas un pozicionēšanas aparāti un instrumenti; mobilo tālruņu maciņi; elektropieslēguma un uzdevu nozārkārbas; radioaparāti; aizsargplēves, kas paredzētas mobilo telefonu ekrāniem; automobiļu navigācijas aparāti; automašīnu antenas; videokameras; novērošanas roboti apsardzei; atpakaļskata kameras transportlīdzekļiem; audio un video ierakstu kompaktdiski; austiņas ar mikrofonu; ar monētām iedarbināmi mūzikas automāti; skaļruņi; skandu korpusi; mikrofoņi; portatīvie atskaņotāji; audio un video signālu uztvērēji; skaņu ieraksta ierīces; skaņu pārraides ierīces; televizori; videomagnetofoni; valkājami video monitori; virtuālās realitātes austiņas ar mikrofonu; bezvadu austiņas ar mikrofonu viedtālruņiem; audio miksēšanas aparāti; videoreģistratori; mācīšanās iekārtas; tulkošanas iekārtas; ierīces elektronisko grāmatu lasīšanai; dekoderi; displeji televizoriem; datoraparātūras montāžas plaukti; iebūvētie interaktīvie skārienekrāna termināļi; audioierīces; pie galvas acu priekšā piestiprināmi videodispleji; mākslīgā intelekta kameras; kameras; panoramēšanas kameras; lāzerprojekcijas televizori; viedie atpakaļskata spoguļi; tīkla dekoderi; austiņas ar mikrofonu, kas izmanto bezvadu personālo tīklu; ūdensnecaurīdīgs maciņš videokamerām; augstas izšķirtspējas televizori; digitāli skaņu procesori; kameras personālajiem datoriem; akustiskās iekārtas, troksni slāpējošās austiņas, magnetofoni, austiņas, elektroniskas audiālās ierīces audiogramtu lasīšanai, automašīnu skaļruņi, automašīnu audio

ierīces; tīmekļkamera; ciparu multivides apraides (DMB) televizori; digitālo fotogrāfiju rāmji; elektroniskas ierīces zīdaiņu uzraudzībai; fotokameras; fotoaparātu un fotopiederumu futrāļi; videoprojektori; fotofilti; projekcijas aparāti; fotoaparātu statīvi; projektori; lāzerprojektori; projekcijas ekrāni; multivides projektori; kinofilmu projekcijas ekrāni; skatumeklētāji fotografēšanai; diafragmas fotoaparātiem; ultravioleto staru filtri izmantošanai fotogrāfijā; kinokameru un videokameru statīvi; zibspuldzes; objektīvi pašfoto (selfiju) uzņemšanai; somas, kas pielāgotas fotografēšanas ierīcēm; ģeodēzijas aparatūra un instrumenti; mēraparātūra; āra gaisa kvalitātes sensori; tālmēri; aparāti gaisa sastāva analīzei; higrometri; infrasarkanā starojuma detektori; transportlīdzekļu riepu spiediena zuduma automātiskie indikatori; riepu spiediena mērierīces; ātruma kontroles ierīces transportlīdzekļiem; diagnostikas aparāti, ne medicīniskiem nolūkiem; viedierīces aproces formā (mērinstrumenti), ko savieno ar citām ierīcēm; pildspalvveida ierīces ūdens kvalitātes testēšanai, lai aprēķinātu kopējo izšķīdušo cieta vielu daudzumu ūdenī; higrtermogrāfi; darbarīku mērinstrumenti; spiediena mēraparāti; temperatūras indikatori; mācību aparāti un ierīces; mācību roboti; laboratorijas roboti; audiovizuālie mācību aparāti un ierīces; ķīmijas aparāti un instrumenti; elektriskie mēraparāti; elektriskie induktori; transportlīdzekļu stūrēšanas un vadības simulatori; zondes zinātniskiem nolūkiem; optiskie aparāti un instrumenti; mikroskopi; lupas; astronomijas aparāti un instrumenti; teleskopi; USB kabeļi mobilajiem telefoniem; telefona vadi; elektrotīklu materiāli (vadi, kabeļi); datu pārraides kabeļi; USB kabeļi; audio kabeļu savienotāji; elektriski kabeļu adapteri; elektrisko vadu tīklojums automobiļiem; pusvadītāji; integrālslēmu plātnes; čipi (integrāls shēmas); elektroniskas kontroles iekārtas automobiļiem; elektriskie vadītāji; komutatori; magnētisko lenšu ierīces datoriem; magnētisku cieta disku dziņi; magnētiskās spoles; gaismas diodes (LED); strāvas adapteri; elektriskie slēdži; elektriskās kontaktdakšas; elektriskas kontaktlīgšanas; elektriskie adapteri; sensori; kustību sensori; temperatūras sensori; infrasarkanā starojuma sensori; mitruma sensori; logu un durvju sensori; gaismas sensori; cauruļu aizsērēšanas un ūdens noplūdes sensori; ātrās uzlādes kontaktdakšas; bezvadu slēdži; sienas slēdži; viedie slēdži; USB centrmezgli; elektriskās kontaktdakšas, elektriskās kontaktlīgšanas un citi elektriskie kontakti; skārienekrāna sensori; pieskāriena sensori; kontaktlīgšanas adapteri; trauksmes sensori; biomikroshēmu sensori; elektrotehniskās spoles; elektropadeves savienojumu kārbas; elektrosadales pultis; elektroliņģu savienojumi; elektriskie savienojumi; sensori transportlīdzekļu novietošanai stāvvietā; videoekrāni; skārienekrāni; pretapzīlības ekrāni lāzerprojekcijas televizoriem; tālvadības ierīces; optiskās šķiedras (gaismu vadošie kvēldiegi); siltuma regulēšanas aparāti; elektroiekārtas ražošanas procesus tālvadībai; elektriskas komutācijas ierīces; zibensuztvērēji; zibensnovēdēji; elektrolīzes aparāti laboratorijas nolūkiem; ugunsdzēsības iekārtas un aparāti; ugunsdzēsīgie aparāti automobiļiem; rentgenstaru ģenerēšanas aparāti un iekārtas, ne medicīniskiem nolūkiem; aizsargķiveres; ierīces individuālai aizsardzībai pret nelaimes gadījumiem; aizsargmaskas, ne medicīniskiem nolūkiem; sniega aizsargbrilles; peldbrilles; peldēšanas maskas; motociklistu ķiveres; akvalangistu brilles; sniega maskas; snovborda aizsargķiveres; elpošanas aparāti zemūdens peldēšanai; deguna klipši peldēšanai; motociklistu apģērbi aizsardzībai pret negadījumiem un traumām; apģērbi aizsardzībai pret nelaimes gadījumiem, starojumu un uguni; pretapzīlības

- brilles; pretapžilbšanas sejsegi; maskas zemūdens peldēšanai; aizsargbrilles; trauksmes signālierīces; pretielaušanās brīdinājuma sistēmas; skaņu signālierīces; elektriskās iekārtas zādzību novēršanai; biometriskās durvju slēdzenes ar pirkstu nospiedumu lasītāju; viedās slēdzenes; durvju actiņas (optiskās); elektriskie durvju zvani; ugunsgrēka trauksmes signālierīces; dūmu detektori; ūdens līmeņa signālierīces; digitālas durvju slēdzenes; elektriskās slēdzenes; elektroniskās piekļuves kontroles sistēmas pašbloķējošām durvīm; brilles; saulesbrilles; brilles attēlu uztverei 3D formātā; elektriskie akumulatori; akumulatoru bateriju uzlādes ierīces; bezvadu uzlādes ierīces; USB uzlādes ierīces, pārvietojamās strāvas padeves iekārtas (uzlādējamās akumulatoru baterijas); mobilo tālrunu uzlādes ierīces lietošanai automobiļos; elektriskie akumulatori transportlīdzekļiem; automobiļu akumulatori; animācijas filmas; sporta svilpes; dekoratīvie magnēti; elektroniskas kaklasiksnas dzīvnieku apmācībai; ovoskopi; elektriskie žogi; pārnēsājamas tālvadības pultis automobiļu apstādīšanas iekārtām; automobiļu indikatoru lampas; interaktīvās tāfeles; procesoru dzesētāji rokās turamām spēļu konsolēm; virtuālās realitātes programmatūra, kas ļauj skatītājiem skatīties sporta pasākumus virtuālā stadionā
- 35** izglītības un izklaides objektu, mūzikas pasākumu norises vietu un sporta stadionu un objektu uzņēmējdarbības vadība; uzņēmējdarbības vadības pakalpojumi un uzņēmumu pārvaldība; reklāma; publicitātes veicināšana; reklāmas materiālu iznomāšana; reklāmas laukumu iznomāšana; reklāmas laika iznomāšana plašsaziņas līdzekļos; reklāmas aģentūru pakalpojumi; preču demonstrēšana plašsaziņas līdzekļos mazumtirdzniecības nolūkiem; preču demonstrēšanas pakalpojumi; konsultāciju sniegšana par reklāmas komunikācijas stratēģijām; izstāžu organizēšana komerciāliem un reklāmas nolūkiem; patērētāju lojalitātes un motivēšanas programmu organizēšana, vadība un pārraudzība; uzņēmējdarbības informācijas sniegšana tīmekļa vietnēs; darījumu informācijas sniegšana; aptauju veikšana; cenu salīdzināšanas pakalpojumi; izpēte darījumu jomā; sabiedrisko attiecību pakalpojumi; atbalsta sniegšana komerciālu un rūpniecības uzņēmumu pārvaldībā; komerciālās informācijas un padomu sniegšana patērētāju padomu sniegšanas centros; preču un pakalpojumu licencēšanas komerciālā pārvaldība; mārketinga pakalpojumi; importa-eksporta aģentūru pakalpojumi; preču un pakalpojumu noieta veicināšana; izsoļu organizēšana; tiešsaistes tirgus nodrošināšana preču un pakalpojumu pārdevējiem un pircējiem; darbā iekārtošanas biroju pakalpojumi; informācijas sistematizēšana datoru datubāzēs; telekomunikāciju pakalpojumu abonēšanas organizēšana; grāmatvedības pakalpojumi; tirdzniecības automātu iznomāšana; sponsoru meklēšana; tirdzniecības stendu iznomāšana; farmaceitisko, veterināro un higiēnas preparātu un medicīnas piederumu vairumtirdzniecības pakalpojumi; farmaceitisko, veterināro un higiēnas preparātu un medicīnisko preču mazumtirdzniecības pakalpojumi; mazumtirdzniecības pakalpojumi attiecībā uz ķīmikālijām rūpnieciskiem, zinātniskiem, fotogrāfijas, kā arī lauksaimniecības, dārzkopības un mežkopības nolūkiem, neapstrādātiem sintētiskiem sveķiem, neapstrādātām plastmasām, mēslojumu, ķīmiskiem ugunsdzēsšanas līdzekļiem, ķīmiskiem līdzekļiem metālu rūdīšanai un lodēšanai, ķīmiskām vielām pārtikas produktu konservēšanai, miecvielām, līmvielām rūpnieciskiem nolūkiem; mazumtirdzniecības pakalpojumi attiecībā uz neapstrādātām plastmasām šķidrā, skaidu un granulu formā, krāsām, pernicām, lakām, pretkorozijas līdzekļiem, koksnes konservēšanas līdzekļiem, ķīmiskām krāsvielām, kodnēm, neapstrādātiem dabiskiem sveķiem, lokšņveida un pulverveida metāliem gleznotājiem, dekoratoriem, tipogrāfiem un māksliniekiem; mazumtirdzniecības pakalpojumi attiecībā uz mazgāšanas un balināšanas līdzekļiem, tīrīšanas, pulēšanas, attaukošanas un abrazīviem līdzekļiem, parfimērijas izstrādājumiem, ēteriskajām eļļām, kosmētikas līdzekļiem, matu losjoniem, zobu kopšanas līdzekļiem, dezodorantiem, smaržām, personiskās tualetes līdzekļiem, krēmiem, želejām, losjoniem, putām, ziepēm, talka pūderi, šampūniem, kondicionieriem, izsmidzināmiem līdzekļiem, ķermeņa krāsām, pretsviedru līdzekļiem, ķermeņa un sejas skrubiņiem, elpas atsvaidzināšanas līdzekļiem; mazumtirdzniecības pakalpojumi attiecībā uz pirmsskūšanās un pēcskūšanās līdzekļiem, skūšanās līdzekļiem, kosmētikas līdzekļiem, veļas mazgāšanas līdzekļiem un veļas mīkstinātājiem, augu krāsvielām, kas paredzētas ādai, apavu krēmiem un spodrināšanas līdzekļiem, automobiļu tīrīšanas līdzekļiem, ar smaržvielām pildītiem spilventiņiem, spilveniem ar iesmaržinātu pildījumu, gaisa iesmaržināšanas līdzekļiem; mazumtirdzniecības pakalpojumi attiecībā uz rūpnieciskām eļļām un ziedēm, smērvielām, putekļu absorbcijas līdzekļiem, maisījumiem putekļu piesaistīšanai, degvielām un vielām apgaismošanas nolūkiem, svecēm un dakšīm aizdedzināšanai, uzliesmojošu degvielu un aromatizētām svecēm; mazumtirdzniecības pakalpojumi attiecībā uz farmaceutiskiem un veterināriem preparātiem, higiēnas precēm medicīniskiem nolūkiem, diētisko pārtiku un vielām medicīniskiem un veterināriem nolūkiem, uzturu zīdaiņiem un maziem bērniem, uztura bagātinātājiem cilvēkam un dzīvniekiem, plāksteriem, pārsienamajiem materiāliem, materiāliem zobu plombēšanai, zobu vasku, dezinfekcijas līdzekļiem, preparātiem kaitēkļu iznīcināšanai, fungicīdiem, herbicīdiem; mazumtirdzniecības pakalpojumi attiecībā uz nozīmītēm no parastajiem metāliem un to sakausējumiem, transportlīdzekļu nozīmītēm, sprādzēm, bistēm, figūriņām, āķiem, atslēgu gredzeniem, atslēgām, piemiņas plāksnēm un plāksnītēm, spieķu uzgaļiem, mākslas darbiem pilnībā vai galvenokārt izgatavoti no metāla, bronzas; mazumtirdzniecības pakalpojumi attiecībā uz parastajiem metāliem un to sakausējumiem, būvmateriāliem no metāla, pārvietojamām metāla būvēm, sliežu ceļu materiāliem no metāla, parastu metālu trosēm un stieplēm, ne elektriskiem nolūkiem, būvapakumiem, atslēdznieku izstrādājumiem no metāla, metāla cauruļvadiem un caurulēm, seifiem, rūdām, trofejām no parastiem metāliem; mazumtirdzniecības pakalpojumi attiecībā uz mašīnām un iekārtām, proti, kafijas automātiem un pārtikas apstrādes mašīnām, darbmašīnām, motoriem un dzinējiem, izņemot sauszemes transportlīdzekļiem paredzētos, mašīnu sajūgiem un transmisijas elementiem, izņemot sauszemes transportlīdzekļiem paredzētos, lauksaimniecības rīkiem, izņemot ar roku darbināmos, olu inkubatoriem, automātiskiem tirdzniecības automātiem; mazumtirdzniecības pakalpojumi attiecībā uz rokas darbarīkiem un ar roku darbināmām ierīcēm, galda nažiem, dakšiņām un karotēm, rokas šaujamočiem, skuveļiem, elektriskajiem skuveļiem un matu griešanas mašīnām; mazumtirdzniecības pakalpojumi attiecībā uz zinātniskiem, kuģniecības, ģeodēziskiem, fotogrāfiskiem, kinematogrāfiskiem, optiskiem, svēršanas, mērīšanas, signalizācijas, pārbaudes (kontroles), glābšanas un mācību aparātiem, ierīcēm un instrumentiem, aparātiem, ierīcēm un instrumentiem elektriskās strāvas pārvadei, komutācijai,

pārveidošanai, uzkrāšanai, regulēšanai un kontrolei, aparātiem skaņas un attēlu ierakstam, pārraidei un reproducēšanai, magnētiskiem datu nesējiem, ieraksta diskkiem, ar monētām iedarbināmu aparātu mehānismiem; mazumtirdzniecības pakalpojumi attiecībā uz kalkulatoriem, datu apstrādes iekārtām un datoriem, ugunsdzēsības iekārtām un aparātiem, magnētiskām un magnētiski kodētām identitātes kartēm, programmējāmām identitātes kartēm, viedajām biometriskām identitātes kartēm, aparātiem un iekārtām karšu darījumu un ar to saistīto datu apstrādei un maksājumu apstrādei, kases aparātiem; mazumtirdzniecības pakalpojumi attiecībā uz aparātiem, kas ir paredzēti magnētiski kodētu karšu datu pārbaudei, skaņas un video ierakstiem, lentēm, kasetēm, kompaktdiskiem, filmām, diapozitīviem, videomagnetofoniem, videokasetēm, videodiskiem, ciparvideodiskiem (DVD), datorspēlēm, videospēlēm, datoru programmatūru, datorspēļu programmatūru izmantošanai mobilajos telefonos, lejupielādējamiem attēliem mobilajiem telefoniem, mobilo telefonu lietojumprogrammatūru, datorspēļu programmatūru izmantošanai datoros, mobilajos telefonos un planšetdatoros; mazumtirdzniecības pakalpojumi attiecībā uz programmatūru planšetdatoriem, datoraparātūru, datoru perifērijas ierīcēm, datorpeļu paliktņiem, ekrānsaudzētājiem, elektroniskām publikācijām, datu apstrādes ierīcēm, elektriskām un elektroniskām rezultātu attēlošanas iekārtām, laika pieraksta ierīcēm, kamerām, videokamerām, fotoaparātu un fotopiederumu futrāļiem, telesakaru aparātiem, iekārtām un piederumiem; mazumtirdzniecības pakalpojumi attiecībā uz apraides iekārtām un instrumentiem, telefoniem, mobilajiem telefoniem, mobilo telefonu piederumiem, vāciņiem un maciņiem mobilajiem telefoniem, vāciņiem un maciņiem planšetdatoriem, vāciņiem un maciņiem datoraparātūrai, saulesbrillēm, futrāļiem saulesbrillēm, saulesbrīļu rāmjiem, brillēm, futrāļiem brillēm, brīļu rāmjiem, sporta brillēm, aizsargbrillēm, aizsargapģērbiem un aizsargapaviem, magnētiem, ledusskapja magnētiem, dekoratīvajiem magnētiem, USB zibatmiņām; mazumtirdzniecības pakalpojumi attiecībā uz ķirurģijas, medicīnas, zobārstniecības un veterinārijas aparātiem un instrumentiem, locekļu, acu un zobu protēzēm, ortopēdiskām precēm, ķirurģiskiem šuvju materiāliem, masāžas aparātiem, balsta bandāžām, medicīniskās aprūpes nolūkiem pielāgotām mēbelēm; mazumtirdzniecības pakalpojumi attiecībā uz apgaismošanas, apsildes, tvaika ražošanas, ēdiena termiskās apstrādes, dzesēšanas, žāvēšanas, vēdināšanas, ūdensapgādes un sanitārtehniskām ierīcēm un aparātiem, gaisa kondicionēšanas ierīcēm, elektriskām tējkannām, gāzes plītiem un elektriskajām plītiem, transportlīdzekļu lukturiem un transportlīdzekļu gaisa kondicionēšanas iekārtām; mazumtirdzniecības pakalpojumi attiecībā uz transportlīdzekļiem, pārvietošanās līdzekļiem pa sauszemi, gaisu un ūdeni, ratiņkrēsliem, motoriem un dzinējiem sauszemes transportlīdzekļiem, transportlīdzekļu korpusu detaļām un transmisijām; mazumtirdzniecības pakalpojumi attiecībā uz šaujamoociem, munīciju un šāviņiem, sprāgstvielām, pirotehniskiem izstrādājumiem; mazumtirdzniecības pakalpojumi attiecībā uz dārgmetāliem un to sakausējumiem, dārglietām, dārgakmeņiem, laika mērīšanas instrumentiem un hronometriskiem instrumentiem, modinātājpulksteņiem, amuletiem, atompulksteņiem, nozīmītēm no dārgmetāliem, krellēm juvelierizstrādājumu izgatavošanai, kārbīņām no dārgmetāliem, rokassprādzēm (juvelierizstrādājumiem), brošām, bistēm no dārgmetāliem, futrāļiem, kas pielāgoti instrumentiem un detaļām pulksteņu izgatavošanai, pulksteņu kastītēm dāvināšanai, ķēdītēm

(juvelierizstrādājumiem), piekariņiem (juvelierizstrādājumiem), hronogrāfiem, kurus izmanto kā pulksteņus; mazumtirdzniecības pakalpojumi attiecībā uz hronometriem, hronoskopiem, pulksteņu korpusiem, pulksteņiem, elektriskiem pulksteņiem un rokas pulksteņiem, pulksteņu mehānismiem, monētām, vara žetoniem, aproču pogām, dimantiem, auskariem, zelta diegiem (juvelierizstrādājumiem), neapstrādātu un kaltu zeltu, cepuru rotājumiem no dārgmetāliem, dārgmetālu stieņiem, irīdiju, juvelierizstrādājumiem, dārglietu lādītēm (šķirstiņiem), rotaslietām no dzeltenā dzintara, atslēgu gredzeniem ar gredznumlietiņām un dekoratīviem piekariņiem, medaļoniem (juvelierizstrādājumiem), kontrolpulksteņiem, medaļām; mazumtirdzniecības pakalpojumi attiecībā uz kaklarotām (juvelierizstrādājumiem), dekoratīvām piespraudēm, rotājumiem (juvelierizstrādājumiem), pērlēm (juvelierizstrādājumiem), piespraudēm (juvelierizstrādājumiem), neapstrādātiem vai daļēji apstrādātiem dārgmetāliem, dārgakmeņiem, gredzeniem (juvelierizstrādājumiem), pusdārgakmeņiem, kurpju rotājumiem no dārgmetāliem, sudraba pavedieniem, neapstrādātu un kaltu sudrabu, ar zīdu šķeterētiem sudraba diegiem, statujām no dārgmetāliem, hronometriem sporta rotulētāru noteikšanai, saules pulksteņiem, kaklasaišu saspraudēm, kaklasaišu adatām; mazumtirdzniecības pakalpojumi attiecībā uz rokas pulksteņu aprocēm, pulksteņu ietvariem, pulksteņķēdēm, pulksteņu stikliem, pulksteņu atsperēm, dārgmetāla pavedieniem (juvelierizstrādājumiem), mākslas darbiem no dārgmetāliem, rokas pulksteņiem, dažādu materiālu aprocēm, komandu un spēlētāju kolekcionējamām nozīmītēm (juvelierizstrādājumiem), piespraužamām nozīmītēm, trofejām no dārgmetāliem, austiņām, minēto preču daļām un piederumiem; mazumtirdzniecības pakalpojumi attiecībā uz mūzikas instrumentiem, mūzikas instrumentu statīviem un futrāļiem; mazumtirdzniecības pakalpojumi attiecībā uz iespiedprodukciju, grāmatu iesiešanas materiāliem, fotogrāfijām, kancelejas piederumiem, līmvielām kancelejas un mājsaimniecības nolūkiem, materiāliem, otām, rakstāmmašīnām un biroja piederumiem, izņemot mēbeles, mācību un uzskates līdzekļiem, plastmasas materiāliem iesaiņošanai, iespiedburtiem, klišejām, kartona un plastikāta kartēm, bukletiem, plakātiem, grāmatzīmēm, karogiem, izkārtņēm; mazumtirdzniecības pakalpojumi attiecībā uz papīru, kartonu, noņemamām piezīmju līmlapiņām, dekalkomānijām, etiķetēm, iesaiņošanas un iepakojšanas materiāliem, kolekcionējamām kartītēm, periodiskiem izdevumiem, avīzēm, grāmatām, žurnāliem, albumiem, pildspalvām, zīmuliem, lineāliem, zīmūļu penāļiem, rakstāmpapīru, automašīnu nodokļu uzlīmju turētājiem, uzlīmēm, transportlīdzekļu uzlīmēm, rakstāmpiederumiem un zīmēšanas piederumiem, apsveikuma kartītēm, kalendāriem, dienasgrāmatām, adrešu grāmatām, dokumentu apvalkiem, mapēm, rakstāmpiederumiem no dārgmetāliem; mazumtirdzniecības pakalpojumi attiecībā uz vāciņiem čeku grāmatiņām, glāžu paliktņiem no papīra, glāžu paliktņiem no kartona, iespiestām publikācijām, reģistra žurnāliem, brošūrām, skrejlapām, katalogiem, prospektiem, rokasgrāmatām, programmiņām, telefongrāmatām, gadagrāmatām, informatīvām lapām, pagaidu tetovējumiem, piezīmju blokiem, papīra vimpelēm, pastkartēm, kolekcionējamām kartītēm, kolekcionējamo kartīšu turētājiem, sporta pasākumu piemiņas programmām; mazumtirdzniecības pakalpojumi attiecībā uz plastmasas materiāliem iepakojšanai, kaučuku, gutaperču, gumiju, azbestu, vizlu, plastmasu ekstrudētā veidā ražošanas nolūkiem, pusfabrikātu plastmasas materiāliem ražošanas nolūkiem, blīvēšanas un izolācijas materiāliem,

elastīgām nemetāliskām caurulēm; mazumtirdzniecības pakalpojumi attiecībā uz ādu un ādas imitāciju, dzīvnieku ādām, kažokādām, ceļasomām un čemodāniem, lietussargiem, saulesargiem un spieķiem, pātagām, zirglietām, atslēgu maciņiem, makiem, somām, rokassomām, apavu somām, bagāžas somām, mugursomām, ceļojumu somām, sporta somām; mazumtirdzniecības pakalpojumi attiecībā uz kabatas portfeļiem, karšu, to skaitā kredītkaršu, maciņiem, portfeļiem, bagāžas birku piekariņiem, jostām, ādas siksnām, dzīvnieku kaklasiksnām, bagāžas siksnām un bagāžas piekariņiem no ādas, skolas somām, dokumentu mapēm, pasu vāciņiem; mazumtirdzniecības pakalpojumi attiecībā uz nemetāliskiem būvmateriāliem, nemetāliskām cietām caurulēm būvniecībai, asfaltu, piķi un bitumenu, pārvietojamām nemetāliskām būvē, nemetāliskiem pieminekļiem, nemetāliskām siltumcīcām; mazumtirdzniecības pakalpojumi attiecībā uz durvīm un logiem, mēbelēm, spoguļiem, attēlu rāmjiem, koku, korķi, niedrēm, cukurniedrēm, klūgām, ragiem, kauliem, zīloņkaulu, vaļa ragvielu, gliemežvākiem, dzintaru, perlamutru, jūras putām un plastmasu, dārza mēbelēm, spilveniem un mēbeļu spilveniem; mazumtirdzniecības pakalpojumi attiecībā uz mājsaimniecības un virtuves piederumiem, ierīcēm, tilpnēm un traukiem, ķemmēm un sūkļiem, birstēm un birstu izgatavošanas materiāliem, tīrīšanas un apkopšanas rīkiem un ierīcēm, metāla stieple vīkšķiem, izstrādājumiem, izgatavotiem no keramikas, stikla, porcelāna un māla, proti, galda piederumiem, tostarp traukiem, krūzēm, glāzēm, burkā un dekoratīviem priekšmetiem, tostarp figūriņām un statuetēm, elektriskām un neelektriskām zobu birstēm, mēroga modeļiem (dekoriem) no plastmasas un koka, glāžu paliktņiem (galda piederumiem), krūkām, māla tasēm, porcelāna krūzēm, tasēm un krūzēm, pudeļu attaisāmajiem, dzērienu pudelēm sportam; mazumtirdzniecības pakalpojumi attiecībā uz virvēm, auklām, tīkliem, teltīm, nojumēm, brezentiem, burām, maisiem neiesaiņotu preču pārvadāšanai, polsterējuma un pildījuma materiāliem, izņemot materiālus no gumijas vai plastmasām, neapstrādātiem tekstilšķiedru materiāliem; mazumtirdzniecības pakalpojumi attiecībā uz dzijām un diegiem tekstilizstrādājumiem; mazumtirdzniecības pakalpojumi attiecībā uz tekstilizstrādājumiem, karogiem, ne no papīra, vannas veļu, gultas pārklājumiem, tekstilmateriālu un plastmasas aizkariem, guļammaisu palagiem, sēžammaisu pārvalkiem, audumiem somu ražošanai, šķiedru audumiem somu ražošanai, segu somām, kabatlakatiņiem, virtuves dvieļiņiem, sienu drapērijām no tekstilmateriāliem, bāru dvieļiem, dvieļiem, vimpļiem, galda salvetēm un galdautiem, izšūtām emblēmām; mazumtirdzniecības pakalpojumi attiecībā uz apģērbu, apaviem un galvassegām, sporta apģērbu, manšetēm; mazumtirdzniecības pakalpojumi attiecībā uz mežģiņiem un izšuvumiem, lentēm un pītām lentēm, āķiem un cilpiņām, kniepatatām un adatām, mākslīgiem ziediem, nozīmītēm, emblēmām (papīra zīmogiem) apģērbam, citām nozīmītēm, kas nav no dārgmetāliem vai auduma, rozetēm, nozīmītēm dekoratīviem nolūkiem, pogām, galantērijas lentēm, lenšu pušķiem, apģērbu piespraudēm; mazumtirdzniecības pakalpojumi attiecībā uz dekoratīvām adatām un piespraudēm, kas nav no dārgmetāliem, matu stīpām, matu sprādzēm, saspraudēm, ne no dārgmetāliem, auklām apģērbam, sprādzēm no dārgmetāliem, adatu futrāļiem, dekoratīvām nozīmītēm; mazumtirdzniecības pakalpojumi attiecībā uz paklājiem, grīdsegām, mašām un pīteņiem, linoleju un citiem grīdas pārklājuma materiāliem, sienu tapsējuma materiāliem, izņemot no

tekstilmateriāliem, tapetēm; mazumtirdzniecības pakalpojumi attiecībā uz spēlēm un spēļlietām, vingrošanas un sporta precēm, rotaļlietām, galda spēlēm, autonomiem rokās turamu spēļu aparātiem, datorspēļu ierīcēm, futbola bumbām, bumbām, sporta preču un sporta inventāra pārnēsāšanai pielāgotām somām, vārtu stabiem, vārtu tīkliem, mazāka izmēra vārtu stabiem, sporta trenāžieriem, šķēršļiem izmantošanai vieglatlētikā, trieciena amortizēšanas buferiem treniņiem, aizsargpolsteriem sportistiem, apakšstilbu aizsargiem sportam, futbola cimdiem; mazumtirdzniecības pakalpojumi attiecībā uz miniatūrām futbola formastērpu kopijām, šautriņām un to spārniem, baloniem, ar monētām vai žetoniem darbināmām spēļu iekārtām, spēļu kārtīm, spēlēm, kas pielāgotas lietošanai ar televīzijas uztvērējiem, mēroga modeļiem rotaļām, mēroga modeļiem rotaļām no plastmasas, rotaļu lācīšiem, mīkstajiem rotaļu lācīšiem, lauzīšiem (puzlēm), ziepju burbuļu ierīcēm rotaļām, burbuļu pūšanas kociņu un šķīdumu komplektiem, pokera žetoniem, galda futbola galdiem spēlēm telpās, galda futbola galdiem; mazumtirdzniecības pakalpojumi attiecībā uz gaļu, zivīm, mājputniem un medījumiem, gaļas ekstraktiem, konservētiem, žāvētiem (kaltētiem) un termiski apstrādātiem augļiem un dārzeņiem, želejām, ievārījumiem, kompotiem, olām, pienu un piena produktiem, pārtikas eļļām un taukiem, gataviem ēdieniem, zupām un kartupeļu čipsiem; mazumtirdzniecības pakalpojumi attiecībā uz kafiju, tēju, kakao un kafijas aizstājējiem, rīsiem, tapioku un sāgo, miltiem un labības produktiem, maizi, maizes un konditorejas izstrādājumiem, saldētiem desertiem, cukuru, medu, melases sīrupu, raugu, cepamo pulveri, sāli, sinepēm, etiķi, garšvielu mērcēm, garšvielām, pārtikas ledu, konditorejas izstrādājumiem, ne medicīniskiem nolūkiem, konditorejas izstrādājumiem uz šokolādes bāzes, saldētiem konditorejas izstrādājumiem, atdzēsētiem desertiem; mazumtirdzniecības pakalpojumi attiecībā uz uzkodām, gatavām maltītēm un uzkodām, mērcēm, piedevām ēdiena garšas uzlabošanai, graudaugu izstrādājumiem, maizi, maizes un konditorejas izstrādājumiem, čipsiem no graudaugiem un kartupeļu miltiem, salātu mērcēm, konfektēm, saldumu batoniņiem un košļājāmām gumijām, šokolādes saldumiem, šokolādi, cepumiem; mazumtirdzniecības pakalpojumi attiecībā uz lauksaimniecības, dārzkopības un mežkopības produktiem, dzīvjiem dzīvniekiem, svaigiem augļiem un dārzeņiem, sēklām, augiem un ziediem, pārtikas produktiem dzīvniekiem, iesalu, barību un dziru dzīvniekiem; mazumtirdzniecības pakalpojumi attiecībā uz alu, minerālūdeņiem, gāzētu ūdeni un citiem bezalkoholiskiem dzērieniem, augļu dzērieniem un augļu sulām, sīrupiem un citām sastāvdaļām dzērienu pagatavošanai, izotoniskiem dzērieniem; mazumtirdzniecības pakalpojumi attiecībā uz alkoholiskiem dzērieniem, izņemot alu, spirtotiem vīniem, spirtotiem dzērieniem un likiēriem, aromatizētiem dzirkstošiem alkoholiskiem dzērieniem, alkoholiskiem kokteiļiem; mazumtirdzniecības pakalpojumi attiecībā uz tabaku, smēķēšanas piederumiem, sērkokiņiem, šķiltavām smēķētājiem izklaides pakalpojumi; stadionu iznomāšana; telpu un aprīkojuma nodrošināšana sporta sacensībām; sporta klubu aprīkojuma nodrošināšana; sporta klubu pakalpojumi; informācijas nodrošināšana par sporta pasākumiem; sporta un kultūras pasākumu rīkošana; sporta laukumu iznomāšana; sporta un izklaides pasākumu biļešu rezervēšanas pakalpojumi; daudzfunkcionālu sporta un atpūtas stadionu darbības nodrošināšana un pārvaldība; izglītības pakalpojumi; apmācība, izmantojot simulatorus; apmācība; kolokviju rīkošana un vadīšana; konferenču rīkošana un vadīšana; izrāžu organizēšana, proti, impresariju

pakalpojumi; kultūras pasākumu organizēšana; konkursu organizēšana izglītības un izklaides nolūkiem; bibliotēku pakalpojumi; pārvietojamo bibliotēku pakalpojumi; nelejupielādējamu elektronisku publikāciju nodrošināšana tiešsaistē; grāmatu publicēšana; elektronisko grāmatu un žurnālu publicēšana tiešsaistē; tekstu, izņemot reklāmas tekstus, publicēšana; video ierakstu publicēšana; nelejupielādējamu videomateriālu nodrošināšana tiešsaistē; video ierakstu producēšana; radio un televīzijas programmu producēšana; tulkošanas pakalpojumi; tulkojuma subtitrēšana; fotografēšana; nelejupielādējamu televīzijas raidījumu nodrošināšana, izmantojot pieprasījumuvideo pakalpojumus; nelejupielādējamu mūzikas ierakstu nodrošināšana tiešsaistē; nelejupielādējamu filmu nodrošināšana, izmantojot pieprasījumuvideo pakalpojumus; spēļu pakalpojumu nodrošināšana tiešsaistē ar datortīklu starpniecību; informācijas sniegšana par izklaidi; izklaides un izglītības klubu pakalpojumi; virtuālās realitātes spēļu pakalpojumi, ko nodrošina tiešsaistē no datortīkla; sporta klubu pakalpojumi fiziskās formas uzturēšanas un fitnesa jomā; fitnesa nodarbību vadīšana; rotaļlietu iznomāšana; spēļu piederumu iznomāšana; gidu pakalpojumi ekskursiju vadīšanā; mākslas izstāžu organizēšana kultūras un izglītības nolūkiem; muzeju pakalpojumi, proti, ekspozīciju un izstāžu veidošana; zooloģisko dārzu pakalpojumi; mākslinieku nodrošināšana ar modeļiem; loteriju organizēšana; iekštelņu akvāriju iznomāšana; fanu klubu pakalpojumi; izklaides pakalpojumi, izmantojot aplādes datņu (failu) pārraidi (podraides); tiešsaistes žurnālu nodrošināšana sporta, datorspēļu un e-sporta jomā; audio, video un multivides ierakstu veikšana; gidu pakalpojumi kalnu pārgājienu vadīšanā; gidu pakalpojumi ekskursiju pa stadionu vadīšanā; gidu pakalpojumi ekskursiju pa stadionu jumtiem vadīšanā; kāpšanas stadionā aprīkojuma nodrošināšana; aprīkojuma nolaišanai pa virvi nodrošināšana; lidojuma (aero) izklaides parku pakalpojumi; aerofotogrāfijas pakalpojumi; gaisa videogrāfijas pakalpojumi; atrakciju pakalpojumi, proti, nobraucieni pa trosi un nolaišanās pa virvi

(111) **Reģ. Nr.** M 81 078 (151) **Reģ. dat.** 20.09.2025  
 (210) **Pieteik. Nr.** M-25-905 (220) **Pieteik. dat.** 25.08.2025  
 (531) **CFE ind.** 27.5.1

**SEOWAYAI**

- (550) **Figurāla zīme**  
<https://databases.lrpv.gov.lv/trademark/M-25-905>
- (732) **Īpašn.** NAVINFO CO., LTD; Room 1002A, 10th Floor, Hongyu Building, No.7, Xueyuan Road, Haidian District, Beijing, Ķīna (CN)
- (740) **Pārstāvis** Inese PĒTERSONE, AĢENTŪRA INTELS LATVIJA; Plostnieku iela 42, Rīga, LV-1063, Latvija (LV)
- (511) **9** lejupielādējamās lietojumprogrammas; viedkartes (kartes ar integrēto shēmu); ierakstīta datoru programmatūra; datu apstrādes ierīces; navigācijas aparāti transporta līdzekļiem (borta datori); navigācijas instrumenti; sensori transportlīdzekļu novietošanai stāvvietā; čipi (integrālās shēmas)
- 38** digitālo datņu (failu) pārraide; datorizēta ziņojumu un attēlu pārraide; ģeolokācijas pakalpojumi (telesakaru pakalpojumi); ziņojumu sūtīšana; datu straumēšana
- 39** informācijas sniegšana par satiksmi; navigācijas sistēmu iznomāšana; cilvēku atrašanās vietas noteikšana un izsekošana pārvadāšanas nolūkiem; autostāvvietu pakalpojumi; elektroniski uzkrātu datu un dokumentu fiziskā uzglabāšana; braukšanas norādījumu sniegšana autoceļotājiem

**42** izpēte mākslīgā intelekta tehnoloģijas jomā; jaunu produktu izpēte un izstrāde trešajām personām; tehnoloģiskā izpēte; automobiļu tehniskā apskate; rūpnieciskā dizaina pakalpojumi; programmatūras izstrāde programmatūras publicēšanas jomā; datorprogrammu projektēšana; programmatūra kā pakalpojums (SaaS); virtuālo datorsistēmu nodrošināšana, izmantojot mākoņdatošanu; kartogrāfijas pakalpojumi

(111) **Reģ. Nr.** M 81 079 (151) **Reģ. dat.** 20.09.2025  
 (210) **Pieteik. Nr.** M-25-961 (220) **Pieteik. dat.** 04.09.2025  
 (531) **CFE ind.** 3.7.3; 8.7.5; 19.3.25; 24.3.13; 25.1.15; 26.1.2; 26.1.20; 26.4.5; 29.1.15



- (550) **Figurāla zīme**  
<https://databases.lrpv.gov.lv/trademark/M-25-961>
- (591) **Krāsu salikums** dzeltens, sarkans, balts, melns, zaļš, oranžs, pelēks
- (732) **Īpašn.** ORKLA FOODS LATVIJA, SIA; Zvaigžņu iela 1, Spilve, Babītes pag., Mārupes nov., LV-2101, Latvija (LV)
- (740) **Pārstāvis** Mārīte ROMANOSA, Patentu aģentūra "KDK", SIA; Dzērbenes iela 27, Rīga, LV-1006, Latvija (LV)
- (511) **30** majonēze

(111) **Reģ. Nr.** M 81 080 (151) **Reģ. dat.** 20.09.2025  
 (210) **Pieteik. Nr.** M-25-960 (220) **Pieteik. dat.** 04.09.2025  
 (531) **CFE ind.** 2.1.11; 8.7.4; 24.7.23; 25.1.5; 26.1.1; 26.1.19; 27.5.9; 29.1.14



- (550) **Figurāla zīme**  
<https://databases.lrpv.gov.lv/trademark/M-25-960>
- (591) **Krāsu salikums** smilškrāsa, sarkans, melns, zaļš
- (732) **Īpašn.** ORIEL, SIA; Teātra iela 2 - 2, Rīga, LV-1050, Latvija (LV)
- (511) **43** restorānu pakalpojumi

(111) **Reģ. Nr.** M 81 081 (151) **Reģ. dat.** 20.09.2025  
 (210) **Pieteik. Nr.** M-25-959 (220) **Pieteik. dat.** 04.09.2025

**L'ARTISTA ITALIAN RESTAURANT**

- (550) **Vārdiska zīme**

(732) **Īpašn.** ORIEL, SIA; Teātra iela 2 - 2, Rīga, LV-1050, Latvija (LV)  
 (511) **43** restorānu pakalpojumi

(111) **Reģ. Nr.** M 81 082 (151) **Reģ. dat.** 20.09.2025  
 (210) **Pieteik. Nr.** M-25-958 (220) **Pieteik. dat.** 03.09.2025  
 (531) **CFE ind.** 2.1.1.; 2.1.16; 2.1.23; 27.5.1



(550) **Figurāla zīme**  
<https://databases.lrpv.gov.lv/trademark/M-25-958>  
 (732) **Īpašn.** HONGKONG VANLIEW TECHNOLOGY CO., LTD.; Room 9042, 9th Floor, Block B, Chung Mei Centre, 15-17 Hing Yip Steet., Kwun Tong Kowloon, Hong Kong, 999077, Honkonga (HK)  
 (740) **Pārstāvis** Rūta OLMANE, OLMANE LAW FIRM, SIA; Vijciema iela 8 - 5, Rīga, LV-1006, Latvija (LV)  
 (511) **34** tabaka; tabakmaki; cigarešu filtru čaulītes; pīpes; košļājamā tabaka; cigāri; cigarešu etvijas; cigaretes, kas satur tabakas aizstājējus, ne medicīniskiem nolūkiem; cigaretes; šņaucamā tabaka; elektroniskās cigaretes; šķīdumi elektroniskajām cigaretēm; elektroniskās smēķēšanas ierīces; elektroniskajām cigaretēm paredzētie aromatizētāji, izņemot ēteriskās eļļas; ūdenspīpes

(111) **Reģ. Nr.** M 81 083 (151) **Reģ. dat.** 20.09.2025  
 (210) **Pieteik. Nr.** M-25-957 (220) **Pieteik. dat.** 03.09.2025  
 (531) **CFE ind.** 27.5.1

**ALIBARBAR**

(550) **Figurāla zīme**  
<https://databases.lrpv.gov.lv/trademark/M-25-957>  
 (732) **Īpašn.** HONGKONG VANLIEW TECHNOLOGY CO., LTD.; Room 9042, 9th Floor, Block B, Chung Mei Centre, 15-17 Hing Yip Steet., Kwun Tong Kowloon, Hong Kong, 999077, Honkonga (HK)  
 (740) **Pārstāvis** Rūta OLMANE, OLMANE LAW FIRM, SIA; Vijciema iela 8 - 5, Rīga, LV-1006, Latvija (LV)  
 (511) **34** tabaka; tabakmaki; cigarešu filtru čaulītes; pīpes; košļājamā tabaka; cigāri; cigarešu etvijas; cigaretes, kas satur tabakas aizstājējus, ne medicīniskiem nolūkiem; cigaretes; šņaucamā tabaka; elektroniskās cigaretes; šķīdumi elektroniskajām cigaretēm; elektroniskās smēķēšanas ierīces; elektroniskajām cigaretēm paredzētie aromatizētāji, izņemot ēteriskās eļļas; ūdenspīpes

(111) **Reģ. Nr.** M 81 084 (151) **Reģ. dat.** 20.09.2025  
 (210) **Pieteik. Nr.** M-25-682 (220) **Pieteik. dat.** 30.06.2025  
 (531) **CFE ind.** 27.5.21; 29.1.12



(550) **Figurāla zīme**  
<https://databases.lrpv.gov.lv/trademark/M-25-682>  
 (591) **Krāsu salikums** smilškrāsa, tumši zaļš  
 (732) **Īpašn.** SHOYU, SIA; Ausekļa iela 20 - 1, Rīga, LV-1010, Latvija (LV)  
 (740) **Pārstāvis** Heino Rainers ZAUERS; Andreja Saharova iela 20 - 28, Rīga, LV-1021, Latvija (LV)  
 (511) **43** restorānu pakalpojumi

(111) **Reģ. Nr.** M 81 085 (151) **Reģ. dat.** 20.09.2025  
 (210) **Pieteik. Nr.** M-25-681 (220) **Pieteik. dat.** 30.06.2025

**Yello!**

(550) **Vārdiska zīme**  
 (732) **Īpašn.** NORDCRUNCH, SIA; "Industriālais parks", Glūdas pag., Jelgavas nov., LV-3040, Latvija (LV)  
 (511) **30** graudaugu kraukšķi un uzkodas, kas pamatā sastāv no graudaugiem

(111) **Reģ. Nr.** M 81 086 (151) **Reģ. dat.** 20.09.2025  
 (210) **Pieteik. Nr.** M-25-658 (220) **Pieteik. dat.** 26.06.2025

**Krastu mačs**

(550) **Vārdiska zīme**  
 (732) **Īpašn.** MŪSU DARBS MIERAM, Biedrība; Blaumaņa iela 36 - 9, Rīga, LV-1011, Latvija (LV)  
 (511) **41** sporta pasākumu organizēšana

(111) **Reģ. Nr.** M 81 087 (151) **Reģ. dat.** 20.09.2025  
 (210) **Pieteik. Nr.** M-25-817 (220) **Pieteik. dat.** 08.08.2025  
 (531) **CFE ind.** 27.5.1; 27.5.12; 27.5.17; 29.1.13



(550) **Figurāla zīme**  
<https://databases.lrpv.gov.lv/trademark/M-25-817>  
 (591) **Krāsu salikums** sarkans, balts, melns  
 (732) **Īpašn.** GLOBAL MEDICUS, SIA; Kandavas iela 39, Rīga, LV-1083, Latvija (LV)  
 (740) **Pārstāvis** Gatis MERŽVINSKIS, AAA LAW LATVIA; Cītdailes iela 12, Rīga, LV-1010, Latvija (LV)  
 (511) **3** ķermeņa kopšanas un skaistumkopšanas līdzekļi, ne medicīniskiem nolūkiem; higiēnas līdzekļi ķermeņa kopšanas un skaistumkopšanas nolūkiem; ķermeņa, roku un skaistumkopšanas uzlējumi, balzami, geli, krēmi, losjoni un ziedes, ne medicīniskiem nolūkiem; ēteriskās eļļas  
**5** farmaceitiskie, medicīniskie un veterinārie preparāti; bioloģiskie preparāti farmaceitiskiem, medicīniskiem, veterināriem un terapeitiskiem nolūkiem; uzlējumi, ekstrakti, balzami, geli, krēmi, losjoni, ziedes farmaceitiskiem, medicīniskiem, veterināriem un terapeitiskiem nolūkiem; apetītes mazinātāji

farmaceutiskiem, medicīniskiem, veterināriem un terapeitiskiem nolūkiem; apetīti stimulējoši līdzekļi farmaceutiskiem, medicīniskiem, veterināriem un terapeitiskiem nolūkiem; uztura aizstājēji farmaceutiskiem, medicīniskiem, veterināriem un terapeitiskiem nolūkiem; uztura bagātinātāji cilvēkam un dzīvniekiem; uztura bagātinātāji pulvera veidā; proteīna uztura bagātinātāji; pārtikas aizvietotāji pulvera veidā; proteīna piedevas cilvēkam un dzīvniekiem; aminoskābes; diētiskā pārtika un vielas medicīniskiem un veterināriem nolūkiem; dzērieni un vielas medicīniskiem un veterināriem nolūkiem; pārtikas piedevas farmaceutiskiem, medicīniskiem, veterināriem un terapeitiskiem nolūkiem; uzturs zīdaiņiem un maziem bērniem; imunitāti stiprinoši līdzekļi; vitamīni; vitamīnu preparāti; vitamīnu dzērieni farmaceutiskiem, medicīniskiem, veterināriem un terapeitiskiem nolūkiem; vitamīnu piedevas bezalkoholiskie dzērieni; augļu dzērieni un augļu sulas; limonādes; sīrupi un citas sastāvdaļas bezalkoholisku dzērienu pagatavošanai; sporta dzērieni, kas satur elektrolītus; ar proteīniem bagātināti sporta dzērieni; enerģijas dzērieni; izotoniskie dzērieni; dzērieni ar mikroelementu bagātinājumu, ne medicīniskiem nolūkiem; dzērieni, kas ir bagātināti ar minerālvielām, ne medicīniskiem nolūkiem

**32** bezalkoholiskie dzērieni; augļu dzērieni un augļu sulas; limonādes; sīrupi un citas sastāvdaļas bezalkoholisku dzērienu pagatavošanai; sporta dzērieni, kas satur elektrolītus; ar proteīniem bagātināti sporta dzērieni; enerģijas dzērieni; izotoniskie dzērieni; dzērieni ar mikroelementu bagātinājumu, ne medicīniskiem nolūkiem; dzērieni, kas ir bagātināti ar minerālvielām, ne medicīniskiem nolūkiem

**35** tirdzniecība pēc kataloga, vairumtirdzniecības un mazumtirdzniecības pakalpojumi, arī ar interneta starpniecību, attiecībā uz šādām precēm: ķermeņa kopšanas un skaistumkopšanas līdzekļi, ne medicīniskiem nolūkiem, higiēnas līdzekļi ķermeņa kopšanas un skaistumkopšanas nolūkiem, ķermeņa roku un skaistumkopšanas uzlējumi, balzami, geli, krēmi, losjoni un ziedes, ne medicīniskiem nolūkiem, ēteriskās eļļas, farmaceutiskie, medicīniskie un veterinārie preparāti, bioloģiskie preparāti farmaceutiskiem, medicīniskiem, veterināriem un terapeitiskiem nolūkiem, uzlējumi, ekstrakti, balzami, geli, krēmi, losjoni, ziedes farmaceutiskiem, medicīniskiem, veterināriem un terapeitiskiem nolūkiem; apetīti stimulējoši līdzekļi farmaceutiskiem, medicīniskiem, veterināriem un terapeitiskiem nolūkiem, uztura aizstājēji farmaceutiskiem, medicīniskiem, veterināriem un terapeitiskiem nolūkiem, uztura bagātinātāji cilvēkam un dzīvniekiem, uztura bagātinātāji pulvera veidā, proteīna uztura bagātinātāji, pārtikas aizvietotāji pulvera veidā, proteīna piedevas, ogļhidrātu piedevas ēdieniem un dzērieni, aminoskābes, diētiskā pārtika un vielas medicīniskiem un veterināriem nolūkiem; dzērieni un vielas medicīniskiem un veterināriem nolūkiem; pārtikas piedevas farmaceutiskiem, medicīniskiem, veterināriem un terapeitiskiem nolūkiem, uzturs zīdaiņiem un maziem bērniem, imunitāti stiprinoši līdzekļi, vitamīni; vitamīnu preparāti, vitamīnu dzērieni farmaceutiskiem, medicīniskiem, veterināriem un terapeitiskiem nolūkiem, vitamīnu piedevas, bezalkoholiskie dzērieni, augļu dzērieni un augļu sulas, limonādes, sīrupi un citas sastāvdaļas bezalkoholisku dzērienu pagatavošanai, sporta dzērieni, kas satur elektrolītus, ar proteīniem bagātināti sporta dzērieni, enerģijas dzērieni, izotoniskie dzērieni, ar mikroelementiem bagātināti dzērieni medicīniskiem nolūkiem, ar mikroelementiem bagātināti dzērieni, ne medicīniskiem nolūkiem, ar minerālvielām bagātināti dzērieni medicīniskiem nolūkiem, dzērieni, kas ir bagātināti ar minerālvielām, ne medicīniskiem nolūkiem; reklāma

## VANSITON

- (550) **Vārdiska zīme**
- (732) **Īpašn.** GLOBAL MEDICUS, SIA; Kandavas iela 39, Rīga, LV-1083, Latvija (LV)
- (740) **Pārstāvis** Gatis MERŽVINSKIS, AAA LAW LATVIA; Citadeles iela 12, Rīga, LV-1010, Latvija (LV)
- (511) **3** ķermeņa kopšanas un skaistumkopšanas līdzekļi, ne medicīniskiem nolūkiem; higiēnas līdzekļi ķermeņa kopšanas un skaistumkopšanas nolūkiem; ķermeņa roku un skaistumkopšanas uzlējumi, balzami, geli, krēmi, losjoni un ziedes, ne medicīniskiem nolūkiem; ēteriskās eļļas
- 5** farmaceutiskie, medicīniskie un veterinārie preparāti; bioloģiskie preparāti farmaceutiskiem, medicīniskiem, veterināriem un terapeitiskiem nolūkiem; uzlējumi, ekstrakti, balzami, geli, krēmi, losjoni, ziedes farmaceutiskiem, medicīniskiem, veterināriem un terapeitiskiem nolūkiem; apetīti stimulējoši līdzekļi farmaceutiskiem, medicīniskiem, veterināriem un terapeitiskiem nolūkiem; uztura aizstājēji farmaceutiskiem, medicīniskiem, veterināriem un terapeitiskiem nolūkiem; uztura bagātinātāji cilvēkam un dzīvniekiem; uztura bagātinātāji pulvera veidā; proteīna uztura bagātinātāji; pārtikas aizvietotāji pulvera veidā; proteīna piedevas cilvēkam un dzīvniekiem; aminoskābes; diētiskā pārtika un vielas medicīniskiem un veterināriem nolūkiem; dzērieni un vielas medicīniskiem un veterināriem nolūkiem; pārtikas piedevas farmaceutiskiem, medicīniskiem, veterināriem un terapeitiskiem nolūkiem; uzturs zīdaiņiem un maziem bērniem; imunitāti stiprinoši līdzekļi; vitamīni; vitamīnu preparāti; vitamīnu dzērieni farmaceutiskiem, medicīniskiem, veterināriem un terapeitiskiem nolūkiem; vitamīnu piedevas bezalkoholiskie dzērieni; augļu dzērieni un augļu sulas; limonādes; sīrupi un citas sastāvdaļas bezalkoholisku dzērienu pagatavošanai; sporta dzērieni, kas satur elektrolītus; ar proteīniem bagātināti sporta dzērieni; enerģijas dzērieni; izotoniskie dzērieni; dzērieni ar mikroelementu bagātinājumu, ne medicīniskiem nolūkiem; dzērieni, kas ir bagātināti ar minerālvielām, ne medicīniskiem nolūkiem
- 32** tirdzniecība pēc kataloga, vairumtirdzniecības un mazumtirdzniecības pakalpojumi, arī ar interneta starpniecību, attiecībā uz šādām precēm: ķermeņa kopšanas un skaistumkopšanas līdzekļi, ne medicīniskiem nolūkiem, higiēnas līdzekļi ķermeņa kopšanas un skaistumkopšanas nolūkiem, ķermeņa roku un skaistumkopšanas uzlējumi, balzami, geli, krēmi, losjoni un ziedes, ne medicīniskiem nolūkiem, ēteriskās eļļas, farmaceutiskie, medicīniskie un veterinārie preparāti, bioloģiskie preparāti farmaceutiskiem, medicīniskiem, veterināriem un terapeitiskiem nolūkiem, uzlējumi, ekstrakti, balzami, geli, krēmi, losjoni, ziedes farmaceutiskiem, medicīniskiem, veterināriem un terapeitiskiem nolūkiem; apetīti stimulējoši līdzekļi farmaceutiskiem, medicīniskiem, veterināriem un terapeitiskiem nolūkiem, uztura aizstājēji farmaceutiskiem, medicīniskiem, veterināriem un terapeitiskiem nolūkiem, uztura bagātinātāji cilvēkam un dzīvniekiem, uztura bagātinātāji pulvera veidā, proteīna uztura bagātinātāji, pārtikas aizvietotāji pulvera veidā, proteīna piedevas, ogļhidrātu piedevas ēdieniem un dzērieni, aminoskābes, diētiskā pārtika un vielas medicīniskiem un veterināriem nolūkiem; dzērieni un vielas medicīniskiem un veterināriem nolūkiem; pārtikas piedevas farmaceutiskiem, medicīniskiem, veterināriem un terapeitiskiem nolūkiem, uzturs zīdaiņiem un maziem bērniem, imunitāti stiprinoši līdzekļi, vitamīni; vitamīnu preparāti, vitamīnu dzērieni farmaceutiskiem, medicīniskiem, veterināriem un terapeitiskiem nolūkiem, vitamīnu piedevas, bezalkoholiskie dzērieni, augļu dzērieni un augļu sulas, limonādes, sīrupi un citas sastāvdaļas bezalkoholisku dzērienu pagatavošanai, sporta dzērieni, kas satur elektrolītus, ar proteīniem bagātināti sporta dzērieni, enerģijas dzērieni, izotoniskie dzērieni, ar mikroelementiem bagātināti dzērieni medicīniskiem nolūkiem, ar mikroelementiem bagātināti dzērieni, ne medicīniskiem nolūkiem, ar minerālvielām bagātināti dzērieni medicīniskiem nolūkiem, dzērieni, kas ir bagātināti ar minerālvielām, ne medicīniskiem nolūkiem; reklāma
- 35** tirdzniecība pēc kataloga, vairumtirdzniecības un mazumtirdzniecības pakalpojumi, arī ar interneta starpniecību, attiecībā uz šādām precēm: ķermeņa kopšanas un skaistumkopšanas līdzekļi, ne medicīniskiem nolūkiem, higiēnas līdzekļi ķermeņa kopšanas un skaistumkopšanas nolūkiem, ķermeņa roku un skaistumkopšanas uzlējumi, balzami, geli, krēmi, losjoni un ziedes, ne medicīniskiem nolūkiem, ēteriskās eļļas, farmaceutiskie, medicīniskie un veterinārie preparāti, bioloģiskie preparāti farmaceutiskiem, medicīniskiem, veterināriem un terapeitiskiem nolūkiem, uzlējumi, ekstrakti, balzami, geli, krēmi, losjoni, ziedes farmaceutiskiem, medicīniskiem, veterināriem un terapeitiskiem nolūkiem; apetīti stimulējoši līdzekļi farmaceutiskiem, medicīniskiem, veterināriem un terapeitiskiem nolūkiem, uztura aizstājēji farmaceutiskiem, medicīniskiem, veterināriem un terapeitiskiem nolūkiem, uztura bagātinātāji cilvēkam un dzīvniekiem, uztura bagātinātāji pulvera veidā, proteīna uztura bagātinātāji, pārtikas aizvietotāji pulvera veidā, proteīna piedevas, ogļhidrātu piedevas ēdieniem un dzērieni, aminoskābes, diētiskā pārtika un vielas medicīniskiem un veterināriem nolūkiem; dzērieni un vielas medicīniskiem un veterināriem nolūkiem; pārtikas piedevas farmaceutiskiem, medicīniskiem, veterināriem un terapeitiskiem nolūkiem, uzturs

(111) **Reģ. Nr.** M 81 088  
(210) **Pieteik. Nr.** M-25-816

(151) **Reģ. dat.** 20.09.2025  
(220) **Pieteik. dat.** 08.08.2025

zīdaiņiem un maziem bērniem, imunitāti stiprinoši līdzekļi, vitamīni; vitamīnu preparāti, vitamīnu dzērieni farmaceitiskiem, medicīniskiem, veterināriem un terapeitiskiem nolūkiem, vitamīnu piedevas, bezalkoholiskie dzērieni, augļu dzērieni un augļu sulas, limonādes, sīrupi un citas sastāvdaļas bezalkoholisku dzērienu pagatavošanai, sporta dzērieni, kas satur elektrolītus, ar proteīniem bagātināti sporta dzērieni, enerģijas dzērieni, izotoniskie dzērieni, ar mikroelementiem bagātināti dzērieni medicīniskiem nolūkiem, ar mikroelementiem bagātināti dzērieni, ne medicīniskiem nolūkiem, ar minerālvielām bagātināti dzērieni medicīniskiem nolūkiem, dzērieni, kas ir bagātināti ar minerālvielām, ne medicīniskiem nolūkiem; reklāma

(111) **Reģ. Nr.** M 81 089 (151) **Reģ. dat.** 20.09.2025  
(210) **Pieteik. Nr.** M-25-695 (220) **Pieteik. dat.** 03.07.2025

## JETOIL

(550) **Vārdiska zīme**  
(732) **Īpašn.** JETOIL LATVIJA, SIA; Republikas laukums 3 - 124, Rīga, LV-1010, Latvija (LV)  
(511) **37** transportlīdzekļu uzpildes un tehniskās apkopes staciju pakalpojumi

(111) **Reģ. Nr.** M 81 090 (151) **Reģ. dat.** 20.09.2025  
(210) **Pieteik. Nr.** M-25-694 (220) **Pieteik. dat.** 03.07.2025  
(531) **CFE ind.** 26.13.25; 27.5.1; 27.5.17; 29.1.13



(550) **Figurāla zīme**  
<https://databases.lrpv.gov.lv/trademark/M-25-694>  
(591) **Krāsu salikums** sarkans, pelēks, gaiši pelēks  
(732) **Īpašn.** JETOIL LATVIJA, SIA; Republikas laukums 3 - 124, Rīga, LV-1010, Latvija (LV)  
(511) **37** transportlīdzekļu uzpildes un tehniskās apkopes staciju pakalpojumi

(111) **Reģ. Nr.** M 81 091 (151) **Reģ. dat.** 20.09.2025  
(210) **Pieteik. Nr.** M-25-522 (220) **Pieteik. dat.** 15.05.2025

## Karlsbad

(550) **Vārdiska zīme**  
(732) **Īpašn.** M.S. KUZNETSOV APARTMENTS, SIA; Mēlužu prospekts 34, Jūrmala, LV-2008, Latvija (LV)  
(740) **Pārstāvis** Ieva Mona MACKAITE; Raņķa dambis 30 - 111, Rīga, LV-1048, Latvija (LV)  
(511) **41** mākslas izstāžu organizēšana kultūras un izklaides nolūkiem  
**43** kafējnīcu un restorānu pakalpojumi; viesu izmitināšana

(111) **Reģ. Nr.** M 81 092 (151) **Reģ. dat.** 20.09.2025  
(210) **Pieteik. Nr.** M-24-887 (220) **Pieteik. dat.** 15.10.2024

## handwave

(550) **Vārdiska zīme**  
(732) **Īpašn.** HANDWAVE, SIA; Dunties iela 6, Rīga, LV-1013, Latvija (LV)

(511) **9** datoru aparātūra un programmatūra personu identifikācijai un/vai autentifikācijai; programmatūra datu pārvaldībai; programmatūra mobilajām ierīcēm un to lietojumprogrammām; datoru aparātūra un programmatūra datu, ziņojumu, teksta, attēlu, failu, audio, video un audiovizuāla satūra apstrādei, uzglabāšanai, pārraidīšanai, ierakstīšanai, reproducēšanai, attēlošanai, kārtošanai, pārvaldīšanai, pārveidošanai un pārbaudīšanai; elektronisko maksājumu termināļi; datu apstrādes ierīces; programmatūra serveriem un to lietojumprogrammām; programmatūra datoriem un to lietojumprogrammām; programmatūra, kas balstīta uz mākslīgo intelektu (AI), mašīnmācīšanos un dziļo mācīšanos; rokā turami biometrijas skeneri; kodu autentifikācijas žetoni; datoru aparātūra un programmatūra biļešu validācijai; minēto preču daļas un piederumi  
**36** finanšu lietas; banku pakalpojumi; darījumi ar naudu; finanšu un banku pakalpojumi, tostarp kontu atvēršanas un apkalpošanas pakalpojumi; ar maksājumu pakalpojumu sniegšanu nesaistītu bezskaidras naudas maksāšanas līdzekļu emitēšanas un apkalpošanas pakalpojumi; banku pakalpojumi tiešsaistē; elektroniskie banku pakalpojumi, tostarp norēķinu veikšana ar globālo datortīklu starpniecību, arī mobilo banku pakalpojumi; elektroniskā naudas līdzekļu pārskaitīšana; kriptovalūtas elektroniskie pārvedumi; kriptovalūtas tirdzniecība; kriptotaktīvu finanšu maiņas darījumi; maksājumu pakalpojumi, tostarp to apstrāde; elektronisko maksājumu apstrāde; elektroniskā maka maksājumu pakalpojumi; valūtas maiņa; elektroniska naudas līdzekļu pārskaitīšana, izmantojot blokķēdes tehnoloģiju; minētie pakalpojumi arī ar interneta starpniecību  
**42** konsultēšana tehnoloģiju jomā; jaunu produktu izpēte un izstrāde; datoru programmatūras projektēšana, nodrošināšana un ieviešana; programmatūras un lietojumprogrammu instalēšana, uzturēšana, atjaunināšana, rediģēšana un testēšana; datoru programmatūras nodrošināšana tiešsaistē; lietotāju identifikācijas un autentificēšanas pakalpojumi; informācijas tehnoloģijas (IT) atbalsta pakalpojumi programmatūras traucējummeklēšanā; platforma kā pakalpojums (PaaS); programmatūra kā pakalpojums (SaaS); biometrija kā pakalpojums (BaaS); mākslīgā intelekta (AI) tehnoloģijas projektēšanas pakalpojumi; lietojumprogrammu pakalpojumu sniedzēja (ASP) pakalpojumi; datoru programmatūras iznomāšana; personu identificējošās informācijas elektroniskā uzraudzība, lai konstatētu identitātes zādzības ar interneta starpniecību; informācijas sistēmu uzraudzība, lai konstatētu nesankcionētu piekļuvi vai datu aizsardzības pārkāpumus; datu šifrēšana; lietojumprogrammas saskarnes (API) nodrošināšana; minētie pakalpojumi arī ar interneta starpniecību

(111) **Reģ. Nr.** M 81 093 (151) **Reģ. dat.** 20.09.2025  
(210) **Pieteik. Nr.** M-25-749 (220) **Pieteik. dat.** 18.07.2025  
(531) **CFE ind.** 25.1.17; 25.7.22; 27.5.15; 27.5.2; 27.5.5; 27.5.9; 29.1.14



(550) **Figurāla zīme**  
<https://databases.lrpv.gov.lv/trademark/M-25-749>



- (591) **Krāsu salikums** zils, pelēks, gaiši pelēks, balts  
 (732) **Īpašn.** FORTIS VM, SIA; Vidus iela 1, Sigulda, Siguldas nov., LV-2150, Latvija (LV)  
 (740) **Pārstāvis** Gatis MERŽVINSKIS, AAA LAW LATVIA; Citadeles iela 12, Rīga, LV-1010, Latvija (LV)  
 (511) **32** dzeramais ūdens; destilēts dzeramais ūdens

**39** transporta pakalpojumi; preču iesaiņošana un uzglabāšana; ceļojumu organizēšana

- (111) **Reģ. Nr.** M 81 094 (151) **Reģ. dat.** 20.09.2025  
 (210) **Pieteik. Nr.** M-25-740 (220) **Pieteik. dat.** 17.07.2025  
 (531) **CFE ind.** 1.1.10; 8.7.1; 11.3.4; 26.4.1; 26.4.16; 26.4.5; 27.5.1



KAFIJAS BANKA



- (550) **Figurāla zīme**  
<https://databases.lrpv.gov.lv/trademark/M-25-740>  
 (732) **Īpašn.** KAFIJAS BANKA, SIA; Jaunā iela 12 k-18, Piņķi, Babītes pag., Mārupes nov., LV-2107, Latvija (LV)  
 (740) **Pārstāvis** Kristofers Everts GRIGO; Kalēju iela 17, Mārupe, Mārupes nov., LV-2167, Latvija (LV)  
 (511) **3** tīrīšanas līdzekļu tabletes kafijas automātiem  
**30** kafija; kafijas dzērieni ar pienu; dzērieni, kas pamatā sastāv no kafijas; pildītas kafijas kapsulas; grauzdētas kafijas pupiņas

- (111) **Reģ. Nr.** M 81 095 (151) **Reģ. dat.** 20.09.2025  
 (210) **Pieteik. Nr.** M-25-731 (220) **Pieteik. dat.** 15.07.2025  
 (531) **CFE ind.** 26.11.1; 26.11.5; 26.11.7; 26.3.4; 27.5.1; 27.5.13; 27.5.15; 27.5.9; 29.1.13



- (550) **Figurāla zīme**  
<https://databases.lrpv.gov.lv/trademark/M-25-731>  
 (591) **Krāsu salikums** melns, oranžs, tumši zaļš  
 (732) **Īpašn.** BALTIJAS DĀRZENĪ, KS; Jaunbajāri, Salaspils pag., Salaspils nov., LV-2117, Latvija (LV)  
 (740) **Pārstāvis** Andris BRIKIS; Zemes iela 7, Ķekava, Ķekavas nov., LV-2123, Latvija (LV)  
 (511) **29** gaļa, zivis, mājputnu gaļa un medījumi; gaļas ekstrakti; konservēti, saldēti, žāvēti (kaltēti) un termiski apstrādāti augļi un dārzeņi; želejas, ievārijumi, kompoti; olas; piens, siers, sviests, jogurts un citi piena produkti; pārtikas eļļas un tauki  
**30** kafija, tēja, kakao un to aizstājēji; rīsi, makaroni (pasta) un nūdeles; tapioka un sāgo; milti un labības produkti; maize, maizes un konditorejas izstrādājumi; šokolāde; saldējums, sorbets un citi saldēti deserti; cukurs, medus, melases sīrups; raugis, cepamais pulveris; sāls, garšvielas, konservēti garšaugi; etiķis, garšvielu mērces un citas piedevas ēdiena garšas uzlabošanai; pārtikas ledus (sasaldēts ūdens)  
**31** svaigi un neapstrādāti lauksaimniecības, akvakultūras, dārzkopības un mežkopības produkti; svaigi un neapstrādāti graudi un sēklas; svaigi augļi un dārzeņi, svaigi garšaugi; augi un ziedi; sīpoli un stādi stādīšanai, sēklas sējai; dzīvnieki; barība un dzira dzīvniekiem; iesals  
**32** alus; bezalkoholiskie dzērieni; minerālūdeņi un gāzēti ūdeņi; augļu dzērieni un augļu sulas; sīrupi un citas sastāvdaļas bezalkoholisku dzērienu pagatavošanai

- (111) **Reģ. Nr.** M 81 096 (151) **Reģ. dat.** 20.09.2025  
 (210) **Pieteik. Nr.** M-25-252 (220) **Pieteik. dat.** 06.03.2025

## Vernisāža

- (550) **Vārdiska zīme**  
 (732) **Īpašn.** EURO LUXE TRADING LATVIA, SIA; Tērbatas iela 2, Rīga, LV-1050, Latvija (LV)  
 (740) **Pārstāvis** Dāvids KAZARJANS; Tērbatas iela 2, Rīga, LV-1050, Latvija (LV)  
 (511) **35** atbalsta sniegšana uzņēmējdarbības vadībā; uzņēmējdarbības uzziņu sniegšana; afišu izvietošana; importa-eksporta aģentūru pakalpojumi; komercinformācijas aģentūru pakalpojumi; pašizmaksas analīze; reklāmas materiālu izplatīšana; fotokopēšana (gaismas kopiju izgatavošana); darbā iekārtošanas biroju pakalpojumi; biroja aparātu un ierīču iznomāšana; grāmatvedības pakalpojumi; aktu par savstarpējo norēķinu salīdzināšanu sagatavošana; uzņēmējdarbības audita pakalpojumi; konsultāciju sniegšana personālvadībā; konsultāciju sniegšana uzņēmējdarbības vadībā; mašīnrakstīšanas pakalpojumi; preču demonstrēšanas pakalpojumi; reklāma ar tiešā pasta starpniecību; atbalsta sniegšana komerciālu un rūpniecības uzņēmumu pārvaldībā; reklāmas materiālu aktualizēšana; preču paraugu izplatīšana; ekspertu pakalpojumi uzņēmējdarbības efektivitātes novērtēšanā; izsoļu organizēšana; tirgus izpēte; uzņēmumu novērtēšana; uzņēmumu analīze; reklāmas materiālu iznomāšana; konsultāciju sniegšana par uzņēmējdarbības organizēšanu; reklāmas tekstu publicēšana; reklāma; radioreklāma; uzņēmējdarbības izpēte; sabiedrisko attiecību pakalpojumi; stenografēšana; televīzijas reklāmu veidošana; sakaru transkripcija (biroja darbi); veikalu skatlogu noformēšana; reklāmas aģentūru pakalpojumi; padomu sniegšana darījumu vadīšanā; modeļu pakalpojumi reklāmas nolūkiem un preču un pakalpojumu noieta veicināšanai; mārketinga izpēte; elektronisku datņu (failu) pārvaldība; profesionālo konsultāciju sniegšana darījumu jomā; ekonomiskā prognozēšana; darījumu informācijas sniegšana; aptauju veikšana; algu sarakstu sagatavošana; personāla atlase; administratīvie pakalpojumi uzņēmējdarbības pārvietošanai; reklāmas laukumu iznomāšana; preču un pakalpojumu noieta veicināšana; sekretāru pakalpojumi; nodokļu aprēķināšanas pakalpojumi; autoatbildētāja pakalpojumu nodrošināšana prombūtnē esošiem abonentiem; tekstu apstrāde; laikrakstu abonēšanas organizēšana trešajām personām; reklāma ar pasta starpniecību; viesnīcu darījumu vadīšana; izpildītājmākslinieku darījumu vadīšana; informācijas apkopošana datoru datubāzēs; informācijas sistematizēšana datoru datubāzēs; gadatirgu organizēšana; fotokopēšanas iekārtu iznomāšana; reklāma tiešsaistē ar datortīklu starpniecību; uzņēmumu apgāde (preču un pakalpojumu sagāde trešo personu interesēs); datu meklēšana datoru datnēs (failos) trešajām personām; reklāmas laika iznomāšana plašsaziņas līdzekļos; ziņu apkopošanas pakalpojumi; tirdzniecības automātu iznomāšana; psiholoģiskā testēšana personāla atlases nolūkiem; cenu salīdzināšanas pakalpojumi; preču demonstrēšana plašsaziņas līdzekļos mazumtirdzniecības nolūkiem; komerciālas informācijas un padomu sniegšana patērētājiem par preču un pakalpojumu izvēli; telekomunikāciju pakalpojumu abonēšanas organizēšana; pirkumu pasūtījumu administratīvā apstrāde; preču un pakalpojumu

licencēšanas komerciālā pārvaldība; ārpakalpojumu nodrošināšana (atbalsts uzņēmējdarbībā); rēķinu izrakstīšanas pakalpojumi; publicitātes veicināšanai paredzētu tekstu rakstīšana; statistikas apkopošana; reklāmas materiālu maketēšana; sponsoru meklēšana; modes skašu organizēšana reklāmas nolūkiem; reklāmas filmu producēšana; darījumu vadīšana sportistiem; mārketinga pakalpojumi; telemārketinga pakalpojumi; farmaceutisko, veterināro un higiēnas preparātu un medicīnas preču mazumtirdzniecības pakalpojumi; tirdzniecības stendu iznomāšana; komerciālās informācijas un uzņēmumu kontaktinformācijas sniegšana; meklētājprogrammu optimizēšana preču un pakalpojumu noieta veicināšanai; tīmekļa vietņu pielāgošana ar nolūku palielināt to apmeklējumu skaitu; tādu reklāmu izvietošana internetā, klikšķinot uz kurām tiek atvērtas tīmekļa vietnes ar reklamējamo saturu un samaksa par kurām ir atkarīga no klikšķinājumu skaita; komercstarpniecības pakalpojumi; darījumu vadīšana ārštata pakalpojumu sniedzējiem; sarunu vešana un komercdarījumu kārtošana trešo personu interesēs; datu atjaunināšana un uzturēšana datoru datubāzēs; uzņēmējdarbības projektu vadības pakalpojumi būvniecības projektiem; uzņēmējdarbības informācijas sniegšana tīmekļa vietnēs; tiešsaistes tirgus nodrošināšana preču un pakalpojumu pārdevējiem un pircējiem; reklāmas ideju izstrāde; ārpakalpojumu nodrošināšana uzņēmumu administratīvās vadības jomā; nodokļu deklarēšanas pakalpojumi; naudas atmaksas programmu komerciālā vadība trešajām personām; ziņojumu (reklāmas) dēļu iznomāšana; CV (curriculum vitae) sagatavošana trešajām personām; tīmekļa vietņu satura indeksēšana komerciāliem un reklāmas nolūkiem; pastāvīgo klientu lojalitātes programmu pārvaldība gaisa pārvadājumu pasažieriem; darījumu tikšanos plānošana (biroja darbi); atgādināšana par norunātu tikšanos (biroja darbi); patērētāju lojalitātes programmu pārvaldība; scenāriju rakstīšana reklāmas nolūkiem; rakstveida ziņojumu un datu reģistrēšana; informācijas uzturēšana un atjaunināšana reģistros; informācijas rādītāju vākšana komerciāliem un reklāmas nolūkiem; starpniecības pakalpojumi uzņēmējdarbībā starp potenciālajiem privātajiem investoriem un uzņēmējiem, kam nepieciešams finansējums; TV veikalu programmu veidošana; konsultāciju sniegšana par sabiedrisko attiecību komunikācijas stratēģijām; konsultāciju sniegšana par reklāmas komunikācijas stratēģijām; personu pārstāvēšana sarunās par komercīgumu nosacījumiem; preču un pakalpojumu noieta veicināšana, sponsorējot sporta pasākumus; konkurences uzraudzība; tirgus izpētes pakalpojumi; finanšu audīta pakalpojumi; lejupielādējamo digitālās mūzikas ierakstu mazumtirdzniecības pakalpojumi tiešsaistē; lejupielādējamo zvana melodiju mazumtirdzniecības pakalpojumi tiešsaistē; lejupielādējamo un ierakstītu filmu un mūzikas ierakstu mazumtirdzniecības pakalpojumi tiešsaistē; farmaceutisko, veterināro un higiēnas preparātu un medicīnas preču vairumtirdzniecības pakalpojumi; dāvanu reģistru pakalpojumi; tiešā mārketinga pakalpojumi; pagaidu uzņēmējdarbības vadība; vides reklāma; mākslas darbu mazumtirdzniecības pakalpojumi, ko nodrošina mākslas galerijas; administratīvais atbalsts iepirkumu piedāvājumu jomā; mārketinga pakalpojumi programmatūras izdošanas jomā; plašsaziņas līdzekļu attiecību pakalpojumi; korporatīvi komunikāciju pakalpojumi; biroja aprīkojuma iznomāšana kopstrādes objektos; lobēšana komerciāliem nolūkiem; lietotāju atsauksmju sniegšanas komerciāliem un reklāmas nolūkiem nodrošināšana; lietotāju novērtējumu sniegšanas komerciāliem un reklāmas nolūkiem nodrošināšana;

telefona zvanu centru operatoru pakalpojumi; miltu konditorejas izstrādājumu mazumtirdzniecības pakalpojumi; patērētāju profilēšana komerciāliem un mārketinga nolūkiem; medicīnisko nosūtījumu administrēšana; uzņēmējdarbības konsultāciju sniegšana digitālai pārvei; uzņēmējdarbības starpniecības pakalpojumi starp dažādu specialitāšu profesionāļiem un klientiem; apmeklētāju reģistratūras pakalpojumi (biroja darbi); uzņēmumu rentabilitātes pētījumu sagatavošana; telefona uzziņu dienestu pakalpojumi; elektroniskas ceļa notevu iekasēšanas sistēmas pakalpojumu abonēšanas organizēšana trešajām personām; komerciālu pasākumu rīkošana un vadīšana; datu apstrādes pakalpojumi (biroja darbi); kases aparātu iznomāšana; potenciālo klientu piesaistes pakalpojumi; medicīnas ierakstu un dokumentu datorizēta pārvaldība; tiešsaistes pasūtīšanas pakalpojumi restorānu ēdienu līdzņemšanas un piegādes jomā; reklāmas pakalpojumi zīmola identitātes izveidei trešajām personām; preču noieta veicināšana, izmantojot digitālā autora pakalpojumus; digitālā satura autoru mārketinga pakalpojumi; tirgus izpēte trešajām personām; mārketinga koncepciju izstrāde; lejupielādējamo virtuālo apģērbu atveidojumu mazumtirdzniecības pakalpojumi tiešsaistē; uzņēmējdarbības stratēģiju izstrāde, kas ir saistīta ar korporatīvo sociālo atbildību; lejupielādējamo digitālo attēlu datņu (failu), kas autentificējamās ar neaizstājamiem blokķēžu žetoniem (NFT), mazumtirdzniecības pakalpojumi; biznesa partneru meklēšana; mārketinga pakalpojumi trešajām personām, izvietojot produktus virtuālajā vidē; lejupielādējamo digitālo attēlu datņu (failu), kas autentificējamās ar neaizstājamiem blokķēžu žetoniem (NFT), tiešsaistes tirgus nodrošināšana preču un pakalpojumu pārdevējiem un pircējiem; tirgus pētījumu izstrāde

**36** apdrošināšana pret nelaimes gadījumiem; pa daļām atmaksājamo aizdevumu izsniegšana; aktuāru pakalpojumi; nekustamā īpašuma izīrēšana un iznomāšana; starpniecības pakalpojumi finanšu jomā; kredītu aģentūru pakalpojumi; nekustamā īpašuma aģentūru pakalpojumi; starpniecības pakalpojumi nekustamā īpašuma jomā; parādu piedziņas aģentūru pakalpojumi; starpniecības pakalpojumi apdrošināšanas jomā; muiņas brokeru finanšu pakalpojumi; apdrošināšanas risku parakstīšana; banku pakalpojumi; nekustamā īpašuma finansiāla novērtēšana; finanšu ziedojumu vākšana labdarībai; kopieguldījumu fondu veidošana; pakalpojumi kapitālieguldījumu jomā; galvojuma pakalpojumi; valūtas maiņa; ceļojumu čeku izsniegšana; tīrvērtes pakalpojumi; seifu pakalpojumi; naudas vākšanas organizēšana; finanšu aizdevumu izsniegšana; fiskālā novērtēšana; finanšu novērtēšana apdrošināšanas, banku darbības un nekustamā īpašuma jomās; faktoringa pakalpojumi; fiduciāru darījumu nodrošināšana; finansēšanas pakalpojumi; finanšu pārvaldība; aizdevumu izsniegšana pret ķīlu; nekustamā īpašuma pārvaldība; daudzdzīvokļu māju pārvaldība; apdrošināšana pret ugunsgrēkiem; dzīvokļu izīrēšana; fermu iznomāšana; veselības apdrošināšana; apdrošināšana pret risku jūrā; hipotekārie banku pakalpojumi; krājbanku pakalpojumi; izpirkumnomas finansēšana; starpniecības pakalpojumi darījumos ar vērtspapīriem; dzīvības apdrošināšana; dzīvokļu izīrēšanas biroju pakalpojumi; finanšu analīze; senlietu novērtēšana; mākslas darbu novērtēšana; čeku verifikācijas pakalpojumi; konsultāciju sniegšana finanšu jomā; konsultāciju sniegšana apdrošināšanas jomā; kredītkaršu maksājumu apstrāde; debetkaršu maksājumu apstrāde; elektroniskā naudas līdzekļu pārskaitīšana; informācijas sniegšana finanšu jomā;

informācijas sniegšana apdrošināšanas jomā; juvelierizstrādājumu novērtēšana; numismātisko priekšmetu novērtēšana; nomas un īres maksas iekasēšana; pastmarku novērtēšana; priekšapmaksas kuponu izsniegšana; vērtslietu deponēšanas pakalpojumi; akciju kotācija biržā; kredītkaršu izsniegšana; biroju (nekustamā īpašuma) iznomāšana; pensiju izmaksas nodrošināšana; finansiāla sponsorēšana; banku pakalpojumi tiešsaistē; finanšu pakalpojumi uzņēmumu likvidācijas gadījumos; remonta izmaksu finansiālā novērtēšana; starpniecības pakalpojumi oglekļa dioksīda emisiju kredīta jomā; kokaudžu finansiāla novērtēšana; vilnas finansiāla novērtēšana; aizdevumu izsniegšana pret galvojumu; noguldījumu fondu pakalpojumi; starpniecības pakalpojumi biržas darījumos; konsultāciju sniegšana parādu jautājumos; finansējuma nodrošināšana būvniecības projektiem; finanšu informācijas sniegšana tīmekļa vietnēs; atmaksas maksājumu finanšu pārvaldība trešajām personām; investīciju fondu pakalpojumi; starpniecības pakalpojumi darījumos ar akcijām un obligācijām; atlaižu nodrošināšana trešo personu uzņēmumos, izmantojot dalībnieka karti; finanšu līdzekļu piešķiršana drošības naudas samaksai, lai izvairītos no pirmstiesas apcietinājuma; koplietošanas (co-working) biroju telpu iznomāšana; iepirkuma piedāvājumu finansiālā novērtēšana; naftas, gāzes un kalnrūpniecības nozaru attīstības izmaksu finansiālā novērtēšana; finanšu izpēte; darījumi ar nekustamo īpašumu; kriptovalūtas elektroniskie pārveidumi; intelektuālā īpašuma aktīvu finansiāla novērtēšana; tāmēšana; kolektīvā finansēšana; elektroniskā maka maksājumu pakalpojumi; kriptovalūtas finanšu maiņas darījumi; elektroniska naudas līdzekļu pārskaitīšana, izmantojot blokķēdes tehnoloģiju; dāvanu karšu izsniegšana; mobilo banku pakalpojumi; finanšu lietu pārvaldība; finanšu konsultāciju sniegšana par nodokļiem; starpniecība komercdarījumu jomā; finansiālā atbalsta sniegšana; padomu sniegšana finanšu jomā; priekšapmaksas dāvanu karšu izsniegšana; tiešsaistes banku pakalpojumi virtuālajā vidē; kriptovalūtas tirdzniecība; starpniecības pakalpojumi automobiļu tirdzniecībā; prasījumu garantiju pārvaldības pakalpojumi; ganību iznomāšana; finanšu inženierija

- 41** augstāko un vidējo speciālo mācību iestāžu pakalpojumi; atrakciju parku pakalpojumi; izklaides pakalpojumi; dzīvnieku dresūra; kinematogrāfijas aparātu iznomāšana; mākslinieciskās izklaides pakalpojumi; kinostudiju pakalpojumi; cirka izrāžu pakalpojumi; konkursu organizēšana izglītības un izklaides nolūkiem; neklātienē apmācība; fiziskās audzināšanas pakalpojumi; šovprogrammu dekorāciju iznomāšana; atpūtas iespēju nodrošināšana; radio izklaides pakalpojumi; tekstu, izņemot reklāmas tekstus, publicēšana; apmācība; skaņu ierakstu iznomāšana; filmu iznomāšana; filmu, izņemot reklāmas filmas, producēšana; apmācība vingrošanā; bibliotēku pakalpojumi; grāmatu publicēšana; radioaparātu un televizoru iznomāšana; radio un televīzijas programmu veidošana; varietē pakalpojumi; orķestru pakalpojumi; teātra izrāžu pakalpojumi; izrāžu veidošana; televīzijas izklaides pakalpojumi; skatuves dekorāciju iznomāšana; zooloģisko dārzu pakalpojumi; sporta aprīkojuma nodrošināšana; mākslinieku nodrošināšana ar modeļiem; pārvietojamo bibliotēku pakalpojumi; kazino (azartspēļu) pakalpojumu nodrošināšana; kolokviju rīkošana un vadīšana; konferenču rīkošana un vadīšana; kongresu rīkošana un vadīšana; diskotēku pakalpojumi; informācijas sniegšana par izglītību; eksaminēšanas pakalpojumi; informācijas sniegšana par izklaidi; azartspēļu pakalpojumi; golfa spēles iespēju nodrošināšana; sporta klubu

pakalpojumi fiziskās formas uzturēšanas un fitnesa jomā; brīvdienu nometņu pakalpojumi (izklaide); izrāžu demonstrēšana; filmu demonstrēšana; bērnudārzu pakalpojumi; sporta sacensību organizēšana; izklaides pasākumu plānošana; apmācība praktisko iemaņu apgūšanā ar demonstrēšanas palīdzību; muzeju telpu un eksponātu izīrēšana pasākumiem; ierakstu studiju pakalpojumi; informācijas sniegšana par atpūtas pasākumiem; nirēju aprīkojuma iznomāšana; sporta ierīču, izņemot transportlīdzekļus, iznomāšana; stadionu iznomāšana; videomagnetofonu iznomāšana; videolenšu un videokasešu iznomāšana; semināru rīkošana un vadīšana; sporta nometņu pakalpojumi; simpoziju rīkošana un vadīšana; hronometrāžas pakalpojumi sporta pasākumos; internātskolu pakalpojumi; praktisko nodarbību rīkošana un vadīšana; skaistumkonkursu rīkošana; vietu rezervēšana izrādēm; dublāža; reliģiskā izglītība; loteriju organizēšana; baļļu organizēšana; izrāžu organizēšana, proti, impresāriju pakalpojumi; spēļu automātu pakalpojumu nodrošināšana; audioiekārtu iznomāšana; apgaismes iekārtu iznomāšana teātriem un televīzijas studijām; tenisa kortu iznomāšana; videokameru iznomāšana; scenāriju rakstīšanas pakalpojumi, izņemot pakalpojumus reklāmas nolūkiem; videoierakstu rediģēšana; elektronisko grāmatu un žurnālu publicēšana tiešsaistē; datorizdevniecību pakalpojumi; tulkojuma subtitrēšana; spēļu pakalpojumu nodrošināšana tiešsaistē ar datortīklu starpniecību; karaokes pakalpojumu nodrošināšana; skaņdarbu komponēšana; naktsklubu pakalpojumi izklaides nolūkiem; nelejupielādējamu elektronisku publikāciju nodrošināšana tiešsaistē; fotoreportāžu veidošana; fotografēšana; profesionālās orientācijas pakalpojumi; reportieru pakalpojumi; tulkošanas pakalpojumi; zīmju valodas tulkošana; videoierakstu veikšana; mikrofilmēšana; biļešu aģentūru pakalpojumi (izklaides pasākumiem); tekstu, izņemot reklāmas tekstus, rakstīšana; koncertu rīkošana un vadīšana; kaligrāfijas pakalpojumi; maketēšana, izņemot maketēšanu reklāmas nolūkiem; modes skašu organizēšana izklaides nolūkiem; personiskās izaugsmes apmācība (koučings); sporta laukumu iznomāšana; diskžokeju pakalpojumi; valodu tulkošanas pakalpojumi; individuālo fitnesa treneru pakalpojumi; fitnesa nodarbību vadīšana; profesionālās pārkvalificēšanas pakalpojumi; mūzikas producēšana; rotālietu iznomāšana; spēļu piederumu iznomāšana; izglītības pakalpojumi skolās; nelejupielādējamu digitālās mūzikas ierakstu nodrošināšana tiešsaistē; nelejupielādējamu videomateriālu nodrošināšana tiešsaistē; individuāla apmācība; izglītības forumu rīkošana un vadīšana klātienē; dziesmu rakstīšana; kinoscenāriju rakstīšana; gidu pakalpojumi ekskursiju vadīšanā; apmācība, izmantojot simulatorus; nelejupielādējamu filmu nodrošināšana, izmantojot pieprasījumuvideo pakalpojumus; nelejupielādējamu televīzijas raidījumu nodrošināšana, izmantojot pieprasījumuvideo pakalpojumus; japāņu tējas ceremonijas apmācība (sado); japāņu cīņas mākslas apmācība (aikido); mākslas darbu iznomāšana; iekštelpu akvāriju iznomāšana; gidu pakalpojumi kalnu pārgājienu vadīšanā; kostīmspēļu pasākumu organizēšana izklaides nolūkiem; mākslas galeriju pakalpojumi kultūras, izglītības un izklaides jomā, izņemot izstāžu organizēšanu; filmu izplatīšana, izņemot filmu tirdzniecību un filmu raidīšanu; zinātnības (know-how) pārnese (apmācība); izglītības atbalsta pakalpojumi cilvēkiem ar individuālām vajadzībām; cīņas mākslas apmācība; zināšanu pārbaude (eksaminēšana) dronu pilotēšanas kvalifikācijas saņemšanai; skaņu operatoru pakalpojumu nodrošināšana sabiedriskos pasākumos; videomateriālu montāžas nodrošināšana sabiedriskos

pasākumos; apgaismes tehniku pakalpojumu nodrošināšana sabiedriskos pasākumos; filmu, izņemot reklāmas filmas, režija; lietotāju atsauksmju sniegšana izklaides un kultūras nolūkiem; lietotāju novērtējumu sniegšana izklaides un kultūras nolūkiem; apmācības simulatoru iznomāšana; fiziskās sagatavošanas novērtēšanas pakalpojumi apmācības nolūkiem; sejas apgleznošana; elektronisko sporta sacensību organizēšana; izrāžu režija; e-sporta pakalpojumi; spēļu bibliotēku pakalpojumi; multivides bibliotēku pakalpojumi; fotografēšanas pakalpojumi, izmantojot dronus; videoierakstīšanas pakalpojumi, izmantojot dronus; uzņēmējdarbības zināšanu un zinātnības pārnese (apmācība); apmācības un izglītības eksaminācijas nodrošināšana sertifikācijas nolūkiem; izpēte izglītības jomā; elektronisko grāmatu lasīšanas ierīču iznomāšana; izklaides pasākumu rīkošana un vadīšana; sporta pasākumu rīkošana un vadīšana; mūzikas apmācība; transkripcijas subtitrēšana; izlaušanās istabas spēļu pakalpojumi (izklaide); muzeju izstāžu izrādīšana; aplādes datņu (failu) pārraides (podraides) producēšana; filmu rekvizītu iznomāšana; radio un televīzijas programmu plānošana; neļaujpielādējamu attēlu nodrošināšana tiešsaistē; virtuālu ekskursiju nodrošināšana tiešsaistē gida pavadībā; telpu un aprīkojuma nodrošināšana lomu spēlēm (LARPs); simulēti ceļojumu pakalpojumi virtuālajā vidē izklaides nolūkiem; izklaides pakalpojumi virtuālajā vidē; dzīvnieku sacīkšu organizēšana; dzīvnieku skaistumkonkursu organizēšana; izklaidei paredzēto cilvēkveidīgo robotu ar saziņas un mācīšanās funkcijām iznomāšana; svingeru ballīšu organizēšana; rotaļlaikumu nodrošināšana mājas (istabas) dzīvniekiem; simulēti restorānu pakalpojumi virtuālajā vidē izklaides nolūkiem; digitālo attēlu datņu (failu), kas autentificējamas ar neaizstājamiem blokķēžu žetoniem (NFT), iznomāšana

- 43** viesu izmitināšanas biroju pakalpojumi (viesnīcās, pansijās); ēdienu un dzērienu sagatavošana un nodrošināšana pēc pasūtījuma; veco ļaužu pensionātu pakalpojumi; kafejnīcu pakalpojumi; kafetēriju pakalpojumi; kempingu pakalpojumu nodrošināšana; ēdnīcu pakalpojumi; īslaicīgās uzturēšanās mītnu izīrēšana; pansiju pakalpojumi; tūristu mītnu pakalpojumi; izmitināšanas pakalpojumi viesnīcās; dienas auklīšu un mazbērnu novietņu pakalpojumi; restorānu pakalpojumi; pansiju rezervēšana; viesnīcu rezervēšana; pašapkalpošanās restorānu pakalpojumi; uz kodu bāru pakalpojumi; dzīvnieku pansiju pakalpojumi; bāru pakalpojumi; brīvdienų nometņu pakalpojumi (izmitināšana); pārvietojamu ēku iznomāšana; īslaicīgās uzturēšanās mītnu rezervēšana; motelu pakalpojumi; krēslu, galdu, galda veļas un stikla trauku iznomāšana; sanāksmju telpu iznomāšana; tēlu iznomāšana; virtuves iekārtu iznomāšana; dzeramā ūdens iekārtu iznomāšana; apgaismošanas ierīču iznomāšana; figūru veidošana no pārtikas produktiem; reģistratūras pakalpojumi īslaicīgās apmešanās mītnēs (atbraucošo un aizbraucošo klientu plūsmas pārraudzība); japāņu restorānu (washoku) pakalpojumi; japāņu nūdeļu (udon un soba) restorānu pakalpojumi; ēdienu dekorēšana; kūku dekorēšana; informācijas un padomu sniegšana par ēdiena gatavošanu; personisko šefpavāru pakalpojumi; ūdenspīpju bāru pakalpojumi; īslaicīgās apmešanās mītnu reģistratūras pakalpojumi (atslēgu izsniegšana); dzīvnieku patversmju pakalpojumi; īslaicīga izmitināšana, ko nodrošina pusceļa mājās; brīvdienų mājvietu iznomāšana; virtuves izlietņu iznomāšana; pārvietojamo ģērbtuvju iznomāšana; recenziju rakstīšana par ēdieniem (informācijas nodrošināšana par ēdieniem un dzērieniem); restorānu pakalpojumi, piedāvājot ēdienu līdzņemšanai; mēbeļu

iznomāšana; biroja mēbeļu iznomāšana; dzērienu pagatavošanas robotu izīrēšana; ēdināšanas pakalpojumi, piedāvājot ēdienu pēc pasūtījuma līdzņemšanai

- (111) **Reģ. Nr.** M 81 097 (151) **Reģ. dat.** 20.09.2025  
 (210) **Pieteik. Nr.** M-25-742 (220) **Pieteik. dat.** 17.07.2025  
 (531) **CFE ind.** 26.13.25; 27.5.1; 27.5.17; 29.1.12



- (550) **Figurāla zīme**  
<https://databases.Irpv.gov.lv/trademark/M-25-742>
- (591) **Krāsu salikums** tumši zils, zaļš
- (732) **Īpašn.** ME HOLDING NT, UAB; A. Vivulskio g. 7-1, Vilnius, LT-03162, Lietuva (LT)
- (740) **Pārstāvis** Rūta OLMANE, OLMANE LAW FIRM, SIA; Vijciema iela 8 - 5, Rīga, LV-1006, Latvija (LV)
- (511) **35** atbalsta sniegšana uzņēmējdarbības vadībā; uzņēmējdarbības uzziņu sniegšana; afišu izvietošana; importa-eksporta aģentūru pakalpojumi; komercinformācijas aģentūru pakalpojumi; pašizmaksas analīze; reklāmas materiālu izplatīšana; fotokopēšana (gaismas kopiju izgatavošana); darbā iekārtošanas biroju pakalpojumi; biroja aparātu un ierīču iznomāšana; grāmatvedības pakalpojumi; aktu par savstarpējo norēķinu salīdzināšanu sagatavošana; uzņēmējdarbības audīta pakalpojumi; konsultāciju sniegšana personālvadībā; konsultāciju sniegšana uzņēmējdarbības vadībā; mašīnrakstīšanas pakalpojumi; preču demonstrēšanas pakalpojumi; atbalsta sniegšana komerciālu un rūpniecības uzņēmumu pārvaldībā; reklāmas materiālu aktualizēšana; preču paraugu izplatīšana; ekspertu pakalpojumi uzņēmējdarbības efektivitātes novērtēšanai; izsoļu organizēšana; tirgus izpēte; uzņēmumu novērtēšana; uzņēmumu analīze; konsultāciju sniegšana par uzņēmējdarbības organizēšanu; reklāmas tekstu publicēšana; publicitātes pakalpojumi; radioreklāma; uzņēmējdarbības izpēte; stenografēšana; televīzijas reklāmu veidošana; veikalų skatlogu noformēšana; reklāmas aģentūru pakalpojumi; modeļu pakalpojumi reklāmas nolūkiem un preču un pakalpojumu noieta veicināšanai; mārketinga izpēte; elektronisku datņu (failu) pārvaldība; profesionālo konsultāciju sniegšana darījumu jomā; ekonomiskā prognozēšana; izstāžu organizēšana komerciāliem un reklāmas nolūkiem; darījumu informācijas sniegšana; aptauju veikšana; algu sarakstu sagatavošana; personāla atlase; administratīvie pakalpojumi uzņēmējdarbības pārvietošanai; reklāmas laukumu iznomāšana; preču un pakalpojumu noieta veicināšana; sekretāru pakalpojumi; nodokļu aprēķināšanas pakalpojumi; autoatbildētāja pakalpojumu nodrošināšana prombūtnē esošiem abonentiem; tekstu apstrāde; laikrakstu abonēšanas organizēšana trešajām personām; reklāma ar pasta starpniecību; izpildītājmākslinieku darījumu vadīšana; informācijas apkopošana datoru datubāzēs; informācijas sistematizēšana datoru datubāzēs; gadatirgu organizēšana; fotokopēšanas iekārtu iznomāšana; reklāma tiešsaistē ar datortiklu starpniecību; uzņēmumu apgāde (preču un pakalpojumu sagāde trešo personu interesēs); datu meklēšana datoru datnēs (failos) trešajām personām; reklāmas laika iznomāšana plašsaziņas līdzekļos; ziņu apkopošanas pakalpojumi; tirdzniecības automātu iznomāšana; psiholoģiskā testēšana personāla atlases nolūkiem; cenu salīdzināšanas pakalpojumi; preču demonstrēšana plašsaziņas līdzekļos

- mazumtirdzniecības nolūkiem; komerciālas informācijas un padomu sniegšana patērētājiem par preču un pakalpojumu izvēli; telekomunikāciju pakalpojumu abonēšanas organizēšana; pirkumu pasūtījumu administratīvā apstrāde; preču un pakalpojumu licencēšanas komerciālā pārvaldība; ārpakalpojumu nodrošināšana (atbalsts uzņēmējdarbībā); reķinu izrakstīšanas pakalpojumi; statistikas apkopošana; reklāmas materiālu maketēšana; sponsoru meklēšana; modes skašu organizēšana reklāmas nolūkiem; reklāmas filmu producēšana; darījumu vadīšana sportistiem; mārketinga pakalpojumi; telemārketinga pakalpojumi; farmaceitisko, veterināro un higiēnas preparātu un medicīnas preču mazumtirdzniecības pakalpojumi; tirdzniecības stendu iznomāšana; komerciālās informācijas un uzņēmumu kontaktinformācijas sniegšana; meklētājprogrammu optimizēšana preču un pakalpojumu noieta veicināšanai; tīmekļa vietņu pielāgošana ar nolūku palielināt to apmeklējumu skaitu; tādu reklāmu izvietošana internetā, klikšķinot uz kurām tiek atvērta tīmekļa vietnes ar reklamējamo saturu un samaksa par kurām ir atkarīga no klikšķinājumu skaita; komercstarpniecības pakalpojumi; darījumu vadīšana ārštata pakalpojumu sniedzējiem; sarunu vešana un komercdarījumu kārtošana trešo personu interesēs; datu atjaunināšana un uzturēšana datoru datubāzēs; uzņēmējdarbības projektu vadības pakalpojumi būvniecības projektiem; uzņēmējdarbības informācijas sniegšana tīmekļa vietnēs; tiešsaistes tirgus nodrošināšana preču un pakalpojumu pārdevējiem un pircējiem; reklāmas ideju izstrāde; ārpakalpojumu nodrošināšana uzņēmumu administratīvās vadības jomā; nodokļu deklarēšanas pakalpojumi; naudas atmaksas programmu komerciālā vadība trešajām personām; ziņojumu (reklāmas) dēļu iznomāšana; CV (curriculum vitae) sagatavošana trešajām personām; rezumē rakstīšana citu personu uzdevumā; rakstveida ziņojumu un datu reģistrēšana
- 36** apdrošināšana pret nelaiemes gadījumiem; pa daļām atmaksājamo aizdevumu izsniegšana; aktuāru pakalpojumi; nekustamā īpašuma izīrēšana un iznomāšana; starpniecības pakalpojumi finanšu jomā; kredītu aģentūru pakalpojumi; nekustamā īpašuma aģentūru pakalpojumi; starpniecības pakalpojumi nekustamā īpašuma jomā; parādu piedziņas aģentūru pakalpojumi; starpniecības pakalpojumi apdrošināšanas jomā; muitas brokeru finanšu pakalpojumi; apdrošināšanas risku parakstīšana; banku pakalpojumi; nekustamā īpašuma finansiāla novērtēšana; finanšu ziedojumu vākšana labdarībai; kopieguldījumu fondu veidošana; pakalpojumi kapitālieguldījumu jomā; valūtas maiņa; ceļojumu čeku izsniegšana; tīrvērtes pakalpojumi; seifu pakalpojumi; naudas vākšanas organizēšana; finanšu aizdevumu izsniegšana; fiskālā novērtēšana; finanšu novērtēšana apdrošināšanas, banku darbības un nekustamā īpašuma jomās; faktoringa pakalpojumi; fiduciāru darījumu nodrošināšana; finansēšanas pakalpojumi; finanšu pārvaldība; aizdevumu izsniegšana pret ķīli; nekustamā īpašuma pārvaldība; daudzdzīvokļu māju pārvaldība; apdrošināšana pret ugunsgrēkiem; dzīvokļu izīrēšana; fermu iznomāšana; veselības apdrošināšana; apdrošināšana pret risku jūrā; hipotekārie banku pakalpojumi; krājbanku pakalpojumi; izpirkumnomas finansēšana; starpniecības pakalpojumi darījumos ar vērtspapīriem; dzīvības apdrošināšana; dzīvokļu izīrēšanas biroju pakalpojumi; finanšu analīze; senlietu novērtēšana; mākslas darbu novērtēšana; čeku verificācijas pakalpojumi; konsultāciju sniegšana finanšu jomā; konsultāciju sniegšana apdrošināšanas jomā; kredītkaršu maksājumu apstrāde; debetkaršu maksājumu apstrāde; elektroniskā naudas līdzekļu pārskaitīšana; informācijas sniegšana finanšu jomā;
- informācijas sniegšana apdrošināšanas jomā; juvelierizstrādājumu novērtēšana; numismātisko priekšmetu novērtēšana; nomas un īres maksas iekasēšana; pastmarku novērtēšana; vērtslietu deponēšanas pakalpojumi; akciju kotācija biržā; kredītkaršu izsniegšana; biroju (nekustamā īpašuma) iznomāšana; pensiju izmaksas nodrošināšana; finansiāla sponsorēšana; banku pakalpojumi tiešsaistē; finanšu pakalpojumi uzņēmumu likvidācijas gadījumos; remonta izmaksu finansiālā novērtēšana; starpniecības pakalpojumi oglekļa dioksīda emisiju kredīta jomā; kokaudžu finansiāla novērtēšana; vilnas finansiāla novērtēšana; aizdevumu izsniegšana pret galvojumu; noguldījumu fondu pakalpojumi; starpniecības pakalpojumi biržas darījumos; konsultāciju sniegšana parādu jautājumos; finansējuma nodrošināšana būvniecības projektiem; finanšu informācijas sniegšana tīmekļa vietnēs; atmaksas maksājumu finanšu pārvaldība trešajām personām; investīciju fondu pakalpojumi; starpniecības pakalpojumi darījumos ar akcijām un obligācijām; finanšu līdzekļu piešķiršana drošības naudas samaksai, lai izvairītos no pirmstiesas apcietinājuma; mobilo banku pakalpojumi mēbeļu apkope; fotoaparātu remonts; elektrisko ierīču uzstādīšana un remonts; pasažieru liftu uzstādīšana un remonts; asfaltēšana; mehānisko transportlīdzekļu apkope un remonts; lidmašīnu apkope un remonts; veļas mazgāšana; boileru tīrīšana un remonts; degļu apkope un remonts; buldozeru iznomāšana; biroja aparātu un ierīču uzstādīšana, apkope un remonts; apsardzes signalizācijas ierīču uzstādīšana un remonts; polsterējuma remonts; kuģu būvēšana; apģērbu atjaunošana; apavu apkope un remonts; skursteņu tīrīšana; apģērbu remonts; pretūsas apstrāde; dezinficēšana; izkārtņu krāsošana un remonts; ēku hidroizolācijas darbi; ekskavatoru iznomāšana; logu tīrīšana; kinoprojektoru remonts un apkope; krāšņu uzstādīšana un remonts; kažokādas izstrādājumu kopšana, tīrīšana un labošana; apģērbu tīrīšana; pulksteņu remonts; rūpnīcu būvniecība; apūdeņošanas iekārtu uzstādīšana un remonts; transportlīdzekļu mazgāšana; virsmu mazgāšana; mehānismu uzstādīšana, apkope un remonts; mūrniecības darbi; mēbeļu restaurēšana; veļas presēšana; polsterēšanas darbi; atkārtota alvošana (remonts); kniedēšana; transportlīdzekļu pretkorozijas apstrāde; lakošanas darbi; derīgo izrakteņu ieguve; karjeru izstrāde; ceļa seguma klāšana; slīpēšana ar smilšpapīru; datoraparātūras uzstādīšana, apkope un remonts; celtnu (būvniecības iekārtu) iznomāšana; ielu tīrīšanas mašīnu iznomāšana; mākslīgā sniega izgatavošana; ielu tīrīšana; mākslas darbu restaurēšana; durvju un logu uzstādīšana; peldbaseinu apkope; galdniecības pakalpojumi; dziļo naftas un gāzes urbumu veikšana; drenāžas sūkņu iznomāšana; elektroapgādes līniju remonts; kaitēkļu apkarošanas pakalpojumi, izņemot lauksaimniecības, akvakultūras, dārzkopības un mežkopības nolūkiem
- 39** ceļotāju pavadīšanas pakalpojumi; ūdens apgāde; gaisa pārvadājumi; ātrās palīdzības transporta pakalpojumi; transportlīdzekļu vilkšana (palīdzība bojājumu gadījumā); automašīnu iznomāšana; autopārvadājumi; autobusu pārvadājumi; pārvadājumi ar izprieču kuģiem; kuģu iznomāšana; ledlaužu pakalpojumi; preču pārvadājumi ar kravas transportu; kuģu glābšana; lihteru pakalpojumi; pajūgu transporta pakalpojumi; dzelzceļa pārvadājumi; sūtījumu piegāde; mantu pārvešana; preču iepakojšana; kuģu pārvadājumu un kuģu pārdošanas starpniecības pakalpojumi; kruīzu organizēšana; transporta pakalpojumi ievērojamu vietu apskatei; kravatu izkraušanas pakalpojumi; preču piegāde; preču uzglabāšana; ūdens sadale; elektrības sadale; slūžu operatoru pakalpojumi; autostāvvietu pakalpojumi;

noliktavu pakalpojumi; noliktavu iznomāšana; prāmju un laivu transporta pakalpojumi; upju transporta pakalpojumi; preču kravu pārvadājumi; kuģu un to daļu iznomāšana kravu pārvadājumiem; garāžu iznomāšana; transportēšana pa cauruļvadiem; autostāvvietu iznomāšana; ledusskapju iznomāšana; transportlīdzekļu iznomāšana; dzelzceļa vagonu iznomāšana; preču vagonu iznomāšana; mēbeļu pārvadāšana; transporta pakalpojumi; transporta pakalpojumu nodrošināšana ekskursantiem; pasažieru pārvadājumi; pilotēšanas pakalpojumi; transportlīdzekļu vilkšana tauvā; nogrimušu kuģu izcelšana; vietu rezervēšana ceļojumiem; kuģu un kravu glābšanas pakalpojumi; taksometru pakalpojumi; tramvaju pakalpojumi; kravu pārvadājumi; jūras pārvadājumi; bruņu transporta pakalpojumi; ceļotāju pārvadājumi; atkritumu pārvadāšana un uzglabāšana; pārkrāvšanās pakalpojumu nodrošināšana; laivu uzglabāšana; starpniecības pakalpojumi kravu pārvadājumu jomā; starpniecības pakalpojumi pārvadājumu jomā; šoferu pakalpojumi; ziņojumu un preču piegāde ar kurjeru; informācijas sniegšana par preču uzglabāšanu; informācijas sniegšana par pārvadājumiem; kesonu iznomāšana; nirēju un ūdenslīdzēju tērpu iznomāšana; uzglabāšanas konteineru iznomāšana; transportlīdzekļu jumta bagāžnieku iznomāšana; glābšanas operāciju nodrošināšana (transport); transportlīdzekļu rezervēšana; ceļojumu rezervēšana; zemūdens glābšanas darbi; preču ietīšana; ziņojumu piegāde (vēstules, telegrammas); laikrakstu piegāde; pasūtīto preču piegāde pa pastu; enerģijas sadale; sacīkšu automobiļu iznomāšana; ratiņkrēslu iznomāšana; kuģu iekraušana un izkraušana; elektroniski uzkrātu datu un dokumentu fiziskā uzglabāšana; satelītu palaišana trešo personu interesēs; ziedu piegāde; pasta sūtījumu apzīmogošana; informācijas sniegšana par satiksmi; saldēšanas iekārtu iznomāšana; iepildīšana pudelēs; transporta loģistikas pakalpojumi; gaisa kuģu iznomāšana; liellaivu pārvadājumi; tālsatiksmes autobusu iznomāšana; gaisa kuģu dzinēju iznomāšana; apsargāta vērtslietu transportēšana; navigācijas sistēmu iznomāšana; braukšanas norādījumu sniegšana autoceļotājiem; dāvanu iesaiņošana; mājsaimniecības un rūpniecības atkritumu savākšana

(111) Reģ. Nr. M 81 098

(151) Reģ. dat. 20.09.2025

(210) Pieteik. Nr. M-25-741

(220) Pieteik. dat. 17.07.2025

## SIRIN

(550) Vārdiska zīme

(732) Īpašn. ME HOLDING NT, UAB; A. Vivulskio g. 7-1, Vilnius, LT-03162, Lietuva (LT)

(740) Pārstāvis Rūta OLMANE, OLMANE LAW FIRM, SIA; Vijciema iela 8 - 5, Rīga, LV-1006, Latvija (LV)

(511) 35 atbalsta sniegšana uzņēmējdarbības vadībā; uzņēmējdarbības uzziņu sniegšana; afišu izvietošana; importa-eksporta aģentūru pakalpojumi; komercinformācijas aģentūru pakalpojumi; pašizmaksas analīze; reklāmas materiālu izplatīšana; fotokopēšana (gaismas kopiju izgatavošana); darbā iekārtošanas biroju pakalpojumi; biroja aparātu un ierīču iznomāšana; grāmatvedības pakalpojumi; aktu par savstarpējo norēķinu salīdzināšanu sagatavošana; uzņēmējdarbības audita pakalpojumi; konsultāciju sniegšana personālvadībā; konsultāciju sniegšana uzņēmējdarbības vadībā; mašīnrakstīšanas pakalpojumi; preču demonstrēšanas pakalpojumi; atbalsta sniegšana komerciālu un rūpniecības uzņēmumu pārvaldībā; reklāmas materiālu aktualizēšana; preču paraugu izplatīšana; ekspertu pakalpojumi uzņēmējdarbības

efektivitātes novērtēšanā; izsoļu organizēšana; tirgus izpēte; uzņēmumu novērtēšana; uzņēmumu analīze; konsultāciju sniegšana par uzņēmējdarbības organizēšanu; reklāmas tekstu publicēšana; publicitātes pakalpojumi; radioreklāma; uzņēmējdarbības izpēte; stenografēšana; televīzijas reklāmu veidošana; veikalu skatlogu noformēšana; reklāmas aģentūru pakalpojumi; modeļu pakalpojumi reklāmas nolūkiem un preču un pakalpojumu noieta veicināšanai; mārketinga izpēte; elektronisku datņu (failu) pārvaldība; profesionālo konsultāciju sniegšana darījumu jomā; ekonomiskā prognozēšana; izstāžu organizēšana komerciāliem un reklāmas nolūkiem; darījumu informācijas sniegšana; aptauju veikšana; algu sarakstu sagatavošana; personāla atlase; administratīvie pakalpojumi uzņēmējdarbības pārvietošanai; reklāmas laukumu iznomāšana; preču un pakalpojumu noieta veicināšana; sekretāru pakalpojumi; nodokļu aprēķināšanas pakalpojumi; autoatbildētāja pakalpojumu nodrošināšana prombūtnē esošiem abonentiem; tekstu apstrāde; laikrakstu abonēšanas organizēšana trešajām personām; reklāma ar pasta starpniecību; izpildītājmākslinieku darījumu vadīšana; informācijas apkopošana datoru datubāzēs; informācijas sistematizēšana datoru datubāzēs; gadatirgu organizēšana; fotokopēšanas iekārtu iznomāšana; reklāma tiešsaistē ar datortīklu starpniecību; uzņēmumu apgāde (preču un pakalpojumu sagāde trešo personu interesēs); datu meklēšana datoru datnēs (failos) trešajām personām; reklāmas laika iznomāšana plašsaziņas līdzekļos; ziņu apkopošanas pakalpojumi; tirdzniecības automātu iznomāšana; psiholoģiskā testēšana personāla atlases nolūkiem; cenu salīdzināšanas pakalpojumi; preču demonstrēšana plašsaziņas līdzekļos mazumtirdzniecības nolūkiem; komerciālas informācijas un padomu sniegšana patērētājiem par preču un pakalpojumu izvēli; telekomunikāciju pakalpojumu abonēšanas organizēšana; pirkumu pasūtījumu administratīvā apstrāde; preču un pakalpojumu licencēšanas komerciālā pārvaldība; ārpakalpojumu nodrošināšana (atbalsts uzņēmējdarbībā); rēķinu izrakstīšanas pakalpojumi; statistikas apkopošana; reklāmas materiālu maketēšana; sponsoru meklēšana; modes skašu organizēšana reklāmas nolūkiem; reklāmas filmu producēšana; darījumu vadīšana sportistiem; mārketinga pakalpojumi; telemārketinga pakalpojumi; farmaceitisko, veterināro un higiēnas preparātu un medicīnas preču mazumtirdzniecības pakalpojumi; tirdzniecības stendu iznomāšana; komerciālās informācijas un uzņēmumu kontaktinformācijas sniegšana; meklētājprogrammu optimizēšana preču un pakalpojumu noieta veicināšanai; tīmekļa vietņu pielāgošana ar nolūku palielināt to apmeklējumu skaitu; tādu reklāmu izvietošana internetā, klikšķinot uz kurām tiek atvērtas tīmekļa vietnes ar reklamējamo saturu un samaksa par kurām ir atkarīga no klikšķinājumu skaita; komercstarpniecības pakalpojumi; darījumu vadīšana ārštata pakalpojumu sniedzējiem; sarunu vešana un komercdarījumu kārtošana trešo personu interesēs; datu atjaunināšana un uzturēšana datoru datubāzēs; uzņēmējdarbības projektu vadības pakalpojumi būvniecības projektiem; uzņēmējdarbības informācijas sniegšana tīmekļa vietnēs; tiešsaistes tirgus nodrošināšana preču un pakalpojumu pārdevējiem un pircējiem; reklāmas ideju izstrāde; ārpakalpojumu nodrošināšana uzņēmumu administratīvās vadības jomā; nodokļu deklarēšanas pakalpojumi; naudas atmaksas programmu komerciālā vadība trešajām personām; ziņojumu (reklāmas) dēļu iznomāšana; CV (curriculum vitae) sagatavošana trešajām personām; rezumē rakstīšana citu personu uzdevumā; rakstveida ziņojumu un datu reģistrēšana

- 36** apdrošināšana pret nelaiemes gadījumiem; pa daļām atmaksājamo aizdevumu izsniegšana; aktuāru pakalpojumi; nekustamā īpašuma izīrēšana un iznomāšana; starpniecības pakalpojumi finanšu jomā; kredītu aģentūru pakalpojumi; nekustamā īpašuma aģentūru pakalpojumi; starpniecības pakalpojumi nekustamā īpašuma jomā; parādu piedziņas aģentūru pakalpojumi; starpniecības pakalpojumi apdrošināšanas jomā; muitas brokeru finanšu pakalpojumi; apdrošināšanas risku parakstīšana; banku pakalpojumi; nekustamā īpašuma finansiāla novērtēšana; finanšu ziedojumu vākšana labdarībai; kopieguldījumu fondu veidošana; pakalpojumi kapitālieguldījumu jomā; valūtas maiņa; ceļojumu čeku izsniegšana; tīrvērtes pakalpojumi; seifu pakalpojumi; naudas vākšanas organizēšana; finanšu aizdevumu izsniegšana; fiskālā novērtēšana; finanšu novērtēšana apdrošināšanas, banku darbības un nekustamā īpašuma jomās; faktoringa pakalpojumi; fiduciāru darījumu nodrošināšana; finansēšanas pakalpojumi; finanšu pārvaldība; aizdevumu izsniegšana pret ķīli; nekustamā īpašuma pārvaldība; daudzdzīvokļu māju pārvaldība; apdrošināšana pret ugunsgrēkiem; dzīvokļu izīrēšana; fermu iznomāšana; veselības apdrošināšana; apdrošināšana pret risku jūrā; hipotekārie banku pakalpojumi; krājbanku pakalpojumi; izpirkumnomas finansēšana; starpniecības pakalpojumi darījumos ar vērtspapīriem; dzīvības apdrošināšana; dzīvokļu izīrēšanas biroju pakalpojumi; finanšu analīze; senlietu novērtēšana; mākslas darbu novērtēšana; čeku verifikācijas pakalpojumi; konsultāciju sniegšana finanšu jomā; konsultāciju sniegšana apdrošināšanas jomā; kredītkaršu maksājumu apstrāde; debetkaršu maksājumu apstrāde; elektroniskā naudas līdzekļu pārskaitīšana; informācijas sniegšana finanšu jomā; informācijas sniegšana apdrošināšanas jomā; juvelierizstrādājumu novērtēšana; numismātisko priekšmetu novērtēšana; nomas un īres maksas iekasēšana; pastmarku novērtēšana; vērtslietu deponēšanas pakalpojumi; akciju kotācija biržā; kredītkaršu izsniegšana; biroju (nekustamā īpašuma) iznomāšana; pensiju izmaksas nodrošināšana; finansiāla sponsorēšana; banku pakalpojumi tiešsaistē; finanšu pakalpojumi uzņēmumu likvidācijas gadījumos; remonta izmaksu finansiālā novērtēšana; starpniecības pakalpojumi oglekļa dioksīda emisiju kredīta jomā; kokaudžu finansiāla novērtēšana; vilnas finansiāla novērtēšana; aizdevumu izsniegšana pret galvojumu; noguldījumu fondu pakalpojumi; starpniecības pakalpojumi biržas darījumos; konsultāciju sniegšana parādu jautājumos; finansējuma nodrošināšana būvniecības projektiem; finanšu informācijas sniegšana tīmekļa vietnēs; atmaksas maksājumu finanšu pārvaldība trešajām personām; investīciju fondu pakalpojumi; starpniecības pakalpojumi darījumos ar akcijām un obligācijām; finanšu līdzekļu piešķiršana drošības naudas samaksai, lai izvairītos no pirmstiesas apcietinājuma; mobilo banku pakalpojumi
- 37** mēbeļu apkope; fotoaparātu remonts; elektrisko ierīču uzstādīšana un remonts; pasažieru liftu uzstādīšana un remonts; asfaltēšana; mehānisko transportlīdzekļu apkope un remonts; lidmašīnu apkope un remonts; veļas mazgāšana; boileru tīrīšana un remonts; degļu apkope un remonts; buldozeru iznomāšana; biroja aparātu un ierīču uzstādīšana, apkope un remonts; apsardzes signalizācijas ierīču uzstādīšana un remonts; polsterējuma remonts; kuģu būvēšana; apģērbu atjaunošana; apavu apkope un remonts; skursteņu tīrīšana; apģērbu remonts; pretrūsas apstrāde; dezinficēšana; izkārtnu krāsošana un remonts; ēku hidroizolācijas darbi; ekskavatoru iznomāšana; logu tīrīšana; kinoprojektoru remonts un apkope; krāšņu uzstādīšana un remonts; kažokādas izstrādājumu kopšana, tīrīšana un labošana; apģērbu tīrīšana; pulksteņu remonts; rūpnīcu būvniecība; apūdeņošanas iekārtu uzstādīšana un remonts; transportlīdzekļu mazgāšana; virsmu mazgāšana; mehānismu uzstādīšana, apkope un remonts; mūrniecības darbi; mēbeļu restaurēšana; veļas presēšana; polsterēšanas darbi; atkārtota alvošana (remonts); kniedēšana; transportlīdzekļu pretkorozijas apstrāde; lakošanas darbi; derīgo izkrakteņu ieguve; karjeru izstrāde; ceļa seguma klāšana; slīpēšana ar smilšpapīru; datoraparātūras uzstādīšana, apkope un remonts; celtnu (būvniecības iekārtu) iznomāšana; ielu tīrīšanas mašīnu iznomāšana; makslīgā sniega izgatavošana; ielu tīrīšana; mākslas darbu restaurēšana; durvju un logu uzstādīšana; peldbaseinu apkope; galdniecības pakalpojumi; dziļo naftas un gāzes urbumu veikšana; drenāžas sūkņu iznomāšana; elektroapgādes līniju remonts; kaitēkļu apkarošanas pakalpojumi, izņemot lauksaimniecības, akvakultūras, dārzkopības un mežkopības nolūkiem
- 39** ceļotāju pavadīšanas pakalpojumi; ūdens apgāde; gaisa pārvadājumi; ātrās palīdzības transporta pakalpojumi; transportlīdzekļu vilkšana (palīdzība bojājumu gadījumā); automašīnu iznomāšana; autopārvadājumi; autobusu pārvadājumi; pārvadājumi ar izprieču kuģiem; kuģu iznomāšana; ledlaužu pakalpojumi; preču pārvadājumi ar kravas transportu; kuģu glābšana; lihteru pakalpojumi; pajūgu transporta pakalpojumi; dzelzceļa pārvadājumi; sūtījumu piegāde; mantu pārņemšana; preču iepakojšana; kuģu pārvadājumu un kuģu pārdošanas starpniecības pakalpojumi; kruīzu organizēšana; transporta pakalpojumi ievērojamo vietu apskatei; kravu izkraušanas pakalpojumi; preču piegāde; preču uzglabāšana; ūdens sadale; elektrības sadale; slūžu operatoru pakalpojumi; autostāvvietu pakalpojumi; noliktavu pakalpojumi; noliktavu iznomāšana; prāmju un laivu transporta pakalpojumi; upju transporta pakalpojumi; preču kravu pārvadājumi; kuģu un to daļu iznomāšana kravu pārvadājumiem; garāžu iznomāšana; transportēšana pa cauruļvadiem; autostāvvietu iznomāšana; ledusskapju iznomāšana; transportlīdzekļu iznomāšana; dzelzceļa vagonu iznomāšana; preču vagonu iznomāšana; mēbeļu pārvadāšana; transporta pakalpojumi; transporta pakalpojumu nodrošināšana ekskursantiem; pasažieru pārvadājumi; pilotēšanas pakalpojumi; transportlīdzekļu vilkšana tauvā; nogrimušu kuģu izcelšana; vietu rezervēšana ceļojumiem; kuģu un kravu glābšanas pakalpojumi; taksometru pakalpojumi; tramvaju pakalpojumi; kravu pārvadājumi; jūras pārvadājumi; bruņu transporta pakalpojumi; ceļotāju pārvadājumi; atkritumu pārvadāšana un uzglabāšana; pārkrāvāšanās pakalpojumu nodrošināšana; laivu uzglabāšana; starpniecības pakalpojumi kravu pārvadājumu jomā; starpniecības pakalpojumi pārvadājumu jomā; šoferu pakalpojumi; ziņojumu un preču piegāde ar kurjeru; informācijas sniegšana par preču uzglabāšanu; informācijas sniegšana par pārvadājumiem; kesonu iznomāšana; nirēju un ūdenslīdēju tērpu iznomāšana; uzglabāšanas konteineru iznomāšana; transportlīdzekļu jumta bagāžnieku iznomāšana; glābšanas operāciju nodrošināšana (transporta); transportlīdzekļu rezervēšana; ceļojumu rezervēšana; zemūdens glābšanas darbi; preču ietīšana; ziņojumu piegāde (vēstules, telegrammas); laikrakstu piegāde; pasūtīto preču piegāde pa pastu; enerģijas sadale; sacīkšu automobiļu iznomāšana; ratiņkrēslu iznomāšana; kuģu iekraušana un izkraušana; elektroniski uzkrātu datu un dokumentu fiziskā uzglabāšana; satelītu palaišana trešo personu interesēs; ziedu piegāde; pasta sūtījumu apzīmogošana; informācijas sniegšana par satiksmi; saldēšanas iekārtu iznomāšana; iepildīšana pudelēs; transporta loģistikas pakalpojumi; gaisa kuģu iznomāšana; liellaivu pārvadājumi;

tālsatiksmes autobusu iznomāšana; gaisa kuģu dzinēju iznomāšana; apsargāta vērtslietu transportēšana; navigācijas sistēmu iznomāšana; braukšanas norādījumu sniegšana autoceļotājiem; dāvanu iesaiņošana; mājsaimniecības un rūpniecības atkritumu savākšana

---



## Zīmes reģistrācijas procedūras pabeigšanas datums

(Preču zīmju likuma 26. panta otrā daļa)

Tiek norādīts zīmes reģistrācijas numurs un reģistrācijas procedūras pabeigšanas datums

<b>M 79 621</b>	01.07.2025
<b>M 80 667</b>	20.08.2025
<b>M 80 668</b>	20.08.2025
<b>M 80 669</b>	20.08.2025
<b>M 80 670</b>	20.08.2025
<b>M 80 671</b>	20.08.2025
<b>M 80 672</b>	20.08.2025
<b>M 80 673</b>	20.08.2025
<b>M 80 674</b>	20.08.2025
<b>M 80 675</b>	20.08.2025
<b>M 80 676</b>	20.08.2025
<b>M 80 677</b>	20.08.2025
<b>M 80 678</b>	20.08.2025
<b>M 80 679</b>	20.08.2025
<b>M 80 680</b>	20.08.2025
<b>M 80 681</b>	20.08.2025
<b>M 80 682</b>	20.08.2025
<b>M 80 683</b>	20.08.2025
<b>M 80 684</b>	20.08.2025
<b>M 80 685</b>	20.08.2025
<b>M 80 686</b>	20.08.2025
<b>M 80 687</b>	20.08.2025
<b>M 80 688</b>	20.08.2025
<b>M 80 689</b>	20.08.2025
<b>M 80 690</b>	20.08.2025
<b>M 80 691</b>	20.08.2025
<b>M 80 692</b>	20.08.2025
<b>M 80 693</b>	20.08.2025
<b>M 80 694</b>	20.08.2025
<b>M 80 695</b>	20.08.2025
<b>M 80 696</b>	20.08.2025
<b>M 80 697</b>	20.08.2025
<b>M 80 698</b>	20.08.2025
<b>M 80 699</b>	20.08.2025
<b>M 80 700</b>	20.08.2025
<b>M 80 701</b>	20.08.2025
<b>M 80 702</b>	20.08.2025
<b>M 80 703</b>	20.08.2025
<b>M 80 704</b>	20.08.2025
<b>M 80 705</b>	20.08.2025
<b>M 80 706</b>	20.08.2025
<b>M 80 707</b>	20.08.2025
<b>M 80 708</b>	20.08.2025
<b>M 80 709</b>	20.08.2025
<b>M 80 710</b>	20.08.2025
<b>M 80 711</b>	20.08.2025
<b>M 80 712</b>	20.08.2025
<b>M 80 713</b>	20.08.2025
<b>M 80 714</b>	20.08.2025
<b>M 80 715</b>	20.08.2025
<b>M 80 716</b>	20.08.2025
<b>M 80 717</b>	20.08.2025
<b>M 80 718</b>	20.08.2025
<b>M 80 719</b>	20.08.2025
<b>M 80 720</b>	20.08.2025
<b>M 80 721</b>	20.08.2025
<b>M 80 722</b>	20.08.2025
<b>M 80 723</b>	20.08.2025
<b>M 80 724</b>	20.08.2025

<b>M 80 725</b>	20.08.2025
<b>M 80 726</b>	20.08.2025
<b>M 80 727</b>	20.08.2025
<b>M 80 728</b>	20.08.2025
<b>M 80 729</b>	20.08.2025
<b>M 80 730</b>	20.08.2025
<b>M 80 731</b>	20.08.2025
<b>M 80 734</b>	20.08.2025
<b>M 80 736</b>	20.08.2025
<b>M 80 737</b>	20.08.2025
<b>M 80 738</b>	20.08.2025
<b>M 80 739</b>	20.08.2025
<b>M 80 740</b>	20.08.2025
<b>M 80 741</b>	20.08.2025
<b>M 80 742</b>	20.08.2025
<b>M 80 744</b>	20.08.2025
<b>M 80 745</b>	20.08.2025
<b>M 80 746</b>	20.08.2025
<b>M 80 747</b>	20.08.2025
<b>M 80 748</b>	20.08.2025
<b>M 80 749</b>	20.08.2025
<b>M 80 750</b>	20.08.2025
<b>M 80 751</b>	20.08.2025
<b>M 80 752</b>	20.08.2025
<b>M 80 753</b>	20.08.2025

## Preču zīmju pieteikumu numerācijas rādītājs

(210) Pieteikuma numurs	(111) Reģistrācijas numurs	(210) Pieteikuma numurs	(111) Reģistrācijas numurs
M-24-887	M 81 092	M-25-748	M 81 000
M-25-68	M 81 077	M-25-749	M 81 093
M-25-184	M 81 076	M-25-750	M 80 996
M-25-214	M 81 075	M-25-765	M 81 037
M-25-234	M 81 074	M-25-771	M 80 999
M-25-247	M 81 024	M-25-800	M 81 066
M-25-252	M 81 096	M-25-804	M 80 994
M-25-311	M 81 023	M-25-814	M 81 036
M-25-333	M 81 063	M-25-816	M 81 088
M-25-348	M 81 022	M-25-817	M 81 087
M-25-378	M 81 062	M-25-818	M 81 035
M-25-409	M 81 073	M-25-819	M 80 993
M-25-444	M 81 061	M-25-822	M 80 992
M-25-454	M 81 060	M-25-827	M 80 991
M-25-456	M 81 059	M-25-831	M 81 034
M-25-460	M 81 072	M-25-833	M 80 990
M-25-491	M 81 058	M-25-835	M 81 030
M-25-522	M 81 091	M-25-843	M 81 033
M-25-532	M 81 021	M-25-844	M 81 032
M-25-538	M 81 020	M-25-847	M 80 989
M-25-560	M 81 019	M-25-849	M 80 988
M-25-570	M 81 057	M-25-860	M 80 987
M-25-588	M 81 056	M-25-864	M 80 986
M-25-589	M 81 055	M-25-893	M 81 029
M-25-590	M 81 054	M-25-895	M 80 985
M-25-591	M 81 053	M-25-897	M 81 028
M-25-602	M 81 018	M-25-904	M 81 065
M-25-603	M 81 017	M-25-905	M 81 078
M-25-604	M 81 052	M-25-921	M 80 984
M-25-606	M 81 016	M-25-929	M 81 027
M-25-609	M 81 071	M-25-940	M 81 031
M-25-612	M 81 015	M-25-941	M 81 026
M-25-613	M 81 014	M-25-942	M 81 025
M-25-614	M 81 051	M-25-955	M 81 064
M-25-615	M 81 050	M-25-957	M 81 083
M-25-616	M 81 049	M-25-958	M 81 082
M-25-619	M 81 013	M-25-959	M 81 081
M-25-620	M 81 012	M-25-960	M 81 080
M-25-626	M 81 048	M-25-961	M 81 079
M-25-627	M 81 047		
M-25-629	M 81 011		
M-25-630	M 81 010		
M-25-631	M 81 009		
M-25-632	M 81 046		
M-25-634	M 81 045		
M-25-643	M 81 008		
M-25-644	M 81 044		
M-25-654	M 81 007		
M-25-658	M 81 086		
M-25-663	M 81 070		
M-25-664	M 81 069		
M-25-665	M 81 068		
M-25-670	M 81 006		
M-25-671	M 81 005		
M-25-672	M 80 995		
M-25-673	M 81 043		
M-25-674	M 81 042		
M-25-675	M 81 041		
M-25-676	M 81 040		
M-25-681	M 81 085		
M-25-682	M 81 084		
M-25-688	M 81 004		
M-25-694	M 81 090		
M-25-695	M 81 089		
M-25-696	M 81 067		
M-25-705	M 81 039		
M-25-707	M 80 998		
M-25-708	M 80 997		
M-25-731	M 81 095		
M-25-740	M 81 094		
M-25-741	M 81 098		
M-25-742	M 81 097		
M-25-744	M 81 003		
M-25-745	M 81 038		
M-25-746	M 81 002		
M-25-747	M 81 001		

## Preču zīmju īpašnieku rādītājs

(732) Īpašnieks	(210) Pieteikuma numurs	(732) Īpašnieks	(210) Pieteikuma numurs
ALL MEDIA LATVIA, SIA	M-25-214	LATVIJAS TIRGOTĀJU SAVIENĪBA,	
AMRO BALTIC, SIA	M-25-184	SIA	M-25-460
ANTONOVSKA Iriņa	M-25-705	LATWHISKEY, SIA	M-25-532
ART RIGA FAIR, SIA	M-25-247	LIELVĀRDS, SIA	M-25-538
AZUMI FILTRATION PRODUCT CO., LTD	M-25-688	M.S. KUZNETSOV APARTMENTS, SIA	M-25-522
BALTIJAS DĀRZEŅI, KS	M-25-731	MASS INDUSTRY, SIA	M-25-456
BALTORIENT GROUP, SIA	M-25-893	ME HOLDING NT, UAB	M-25-741
BAUSKAS ALUS, SIA	M-25-654		M-25-742
BF-ESSE, SIA	M-25-696	MŪSU DARBS MIERAM, BIEDRĪBA	M-25-658
BIOWOOD, SIA	M-25-626	MV GROUP DISTRIBUTION LV, SIA	M-25-589
BLPP TRADE, SIA	M-25-941		M-25-590
	M-25-942		M-25-591
BOX LATVIA, SIA	M-25-800	NAVINFO CO., LTD	M-25-905
CLEANR GRUPA, AS	M-25-634	NEKUSTAMIE ĪPAŠUMI, SIA	M-25-929
DITREE, SIA	M-25-311	NORDCRUNCH, SIA	M-25-681
DORES, SIA	M-25-444	ORDO PROPERTY MANAGEMENT, SIA	M-25-409
EIROPLASTS, SIA	M-25-613	ORIEL, SIA	M-25-959
EKO MODULIS, SIA	M-25-940		M-25-960
EL-BADAOUI Dalia	M-25-491	ORKLA FOODS LATVIJA, SIA	M-25-961
EMI LATVIA, SIA	M-25-606	ORKLA LATVIJA, SIA	M-25-670
EURO LUXE TRADING LATVIA, SIA	M-25-252		M-25-671
EUROPANELS SPŌLKA Z OGRANICZONĄ ODPOWIEDZIALNOŚCIĄ	M-25-333	PRO CEVA, SIA	M-25-921
FLEBOMEDIKA, SIA	M-25-629	QUOKKA GROUP, SIA	M-25-822
FORTIS VM, SIA	M-25-570	RENCE-PRALIČA Ieva	M-25-819
	M-25-614	RIEKSTIŅŠ Mārtiņš	M-25-765
	M-25-615	RIVER PROPERTIES, SIA	M-25-612
	M-25-616	RĪGAS ZIEMEĻVALSTU AUGSTSKŌLA, SIA	M-25-843
	M-25-744		M-25-844
	M-25-745		M-25-847
	M-25-746		M-25-849
	M-25-747	ROZENVALDS Edgars	M-25-771
	M-25-748	SHOYU, SIA	M-25-682
	M-25-749	SIMČERA Kristīne	M-25-609
FOSSAQUA, SIA	M-25-955	SĪLIS Mārtiņš	M-25-835
GIRŠTAUTS Konstantīns	M-25-672	STANKEVIČA Marina	M-25-814
GLOBAL MEDICUS, SIA	M-25-816	TIMANAKO, SIA	M-25-904
	M-25-817	TRĀČUKS Dmitrijs	M-25-663
GRAUMANE Inga	M-25-895		M-25-664
GRINDEKS, AS	M-25-750		M-25-665
GUANGZHOU UMORSEA INVESTMENT HOLDING CO., LTD.	M-25-674	UPB, AS	M-25-631
	M-25-675		M-25-632
	M-25-676	VALMIERMUIŽAS ALUS, SIA	M-25-560
HANDWAVE, SIA	M-24-887	VENGO, SIA	M-25-348
HARMET OŪ	M-25-620	VĪTOLS UN VĪTOLS, SIA	M-25-602
HARMONIA ART, SIA	M-25-897		M-25-603
HERMES INVEST, SIA	M-25-818		M-25-604
	M-25-827	VMVK, SIA	M-25-234
HONGKONG VANLIEW TECHNOLOGY CO., LTD.	M-25-957	XIAOMI INC.	M-25-68
	M-25-958	ZĒMANIS Arvis	M-25-860
HOTEL JŪRMALA SPA, SIA	M-25-644		M-25-864
HOUSE OF PRINCE, A/S	M-25-673		
IDS BORJOMI BEVERAGES CO.N.V.	M-25-707		
	M-25-708		
ILP MARKET, SIA	M-25-630		
JETOIL LATVIJA, SIA	M-25-694		
	M-25-695		
JEWELRY Q, SIA	M-25-833		
KAFIJAS BANKA, SIA	M-25-740		
KATTEGAT, SIA	M-25-619		
KURLAND JP, SIA	M-25-378		
KURSIŠS Jānis	M-25-804		
LAGGY, SIA	M-25-831		
LATVIJAS BASKETBOLA SAVIENĪBA, BIEDRĪBA	M-25-588		
LATVIJAS INVESTĪCIJU UN ATTĪSTĪBAS AĢENTŪRA	M-25-454		
LATVIJAS PASTS, VALSTS AS	M-25-643		

## Preču zīmju rādītājs pēc preču un pakalpojumu klasēm

(511) Nicas klasifikācijas indekss	(111) Reģistrācijas numurs	(511) Nicas klasifikācijas indekss	(111) Reģistrācijas numurs	(511) Nicas klasifikācijas indekss	(111) Reģistrācijas numurs
3	M 81 021	32	M 80 998	37	M 81 090
	M 81 040		M 81 002		M 81 097
	M 81 041		M 81 003		M 81 098
	M 81 042		M 81 007		M 81 078
	M 81 058		M 81 019		M 80 995
	M 81 087		M 81 029		M 81 008
	M 81 088		M 81 038		M 81 021
	M 81 094		M 81 049		M 81 023
	M 80 996		M 81 050		M 81 066
	M 81 067		M 81 051		M 81 078
5	M 81 087	33	M 81 057	38	M 81 095
	M 81 088		M 81 059		M 81 097
	M 81 009		M 81 062		M 81 098
	M 81 012		M 81 064		M 81 009
6	M 81 046	34	M 81 072	39	M 81 023
	M 81 047		M 81 087		M 81 046
	M 81 048		M 81 088		M 80 985
	M 81 063		M 81 093		M 80 988
	M 80 984		M 81 095		M 80 989
	M 81 004		M 81 000		M 80 993
	M 81 009		M 81 001		M 81 020
	M 81 046		M 81 025		M 81 024
	M 80 984		M 81 026		M 81 032
	M 81 076		M 81 049		M 81 033
7	M 81 077	35	M 81 050	40	M 81 045
	M 81 078		M 81 051		M 81 049
	M 81 092		M 81 053		M 81 050
	M 81 014		M 81 054		M 81 051
	M 80 984		M 81 055		M 81 056
	M 80 984		M 81 057		M 81 074
	M 80 990		M 80 992		M 81 075
	M 80 985		M 81 022		M 81 077
	M 81 008		M 81 043		M 81 086
	M 81 020		M 81 082		M 81 091
9	M 81 021	36	M 81 083	41	M 81 096
	M 81 049		M 80 993		M 80 994
	M 81 050		M 81 008		M 81 061
	M 81 051		M 81 013		M 81 076
	M 81 056		M 81 016		M 81 078
	M 81 063		M 81 020		M 81 092
	M 81 049		M 81 021		M 80 984
	M 81 050		M 81 023		M 80 986
	M 81 051		M 81 028		M 80 987
	M 81 056		M 81 034		M 80 991
11	M 81 012	37	M 81 036	42	M 81 035
	M 81 031		M 81 037		M 81 044
	M 81 047		M 81 049		M 81 049
	M 81 048		M 81 050		M 81 050
	M 81 061		M 81 051		M 81 051
	M 81 063		M 81 056		M 81 071
	M 81 037		M 81 060		M 81 080
	M 81 056		M 81 068		M 81 081
	M 81 058		M 81 069		M 81 084
	M 81 021		M 81 070		M 81 091
12	M 81 010	38	M 81 075	43	M 81 096
	M 81 056		M 81 077		M 80 999
	M 81 021		M 81 087		M 81 011
	M 81 030		M 81 088		M 81 017
	M 81 062		M 81 096		M 81 018
	M 81 068		M 81 097		M 81 023
	M 81 069		M 81 098		M 81 039
	M 81 070		M 81 008		M 81 052
	M 81 072		M 81 015		M 81 036
	M 81 073		M 81 027		
13	M 81 095	39	M 81 060	44	
	M 81 005		M 81 092		
	M 81 006		M 81 096		
	M 81 072		M 81 097		
	M 81 073		M 81 098		
	M 81 079		M 80 984		
	M 81 085		M 81 012		
	M 81 094		M 81 031		
	M 81 095		M 81 061		
	M 81 095		M 81 065		
14	M 80 997	40	M 81 089	45	
15		41		46	
16		42		47	
17		43		48	
18		44		49	
19		45		50	
20		46		51	
21		47		52	
22		48		53	
23		49		54	
24		50		55	
25		51		56	
26		52		57	
27		53		58	
28		54		59	
29		55		60	
30		56		61	
31		57		62	
32		58		63	

## Reģistrētie dizainparaugi

Šajā sadaļā Patentu valde turpina publicēt oficiālos paziņojumus par dizainparaugu reģistrācijām, kas veiktas atbilstoši 2004. gada 28. oktobra Dizainparaugu likumam. Publikācijas ir sakārtotas reģistrācijas numuru secībā. Katra publikācija satur datus, kas dizainparauga reģistrācijas brīdī iekļauti Dizainparaugu reģistra ziņās, kā arī dizainparauga attēlu vai attēlus.

Dizainparauga reģistrācija ir spēkā piecus gadus, skaitot no pieteikuma datuma. Šim termiņam beidzoties, reģistrāciju var atjaunot ikreiz uz jaunu piecu gadu periodu līdz dizainparauga aizsardzības maksimālajam termiņam – 25 gadiem no pieteikuma datuma (Dizainparaugu likums, 31. pants). Ar dienu, kad reģistrētais dizainparaugs publicēts (datums, kas norādīts katras lappuses augšmalā), pilnā apjomā stājas spēkā dizainparauga īpašnieka tiesības (Dizainparaugu likums, 12. pants).

Ar publikācijas dienu iestājas iebildumu periods. Iebilduma iesniegumu var iesniegt triju mēnešu laikā pēc publikācijas, pamatojoties uz Dizainparaugu likuma 37. panta pirmās daļas 1., 2., 4., 5., 6., 7. vai 8. punkta noteikumiem (Dizainparaugu likums, 28. pants; Rūpnieciskā īpašuma institūciju un procedūru likums, 60., 61. un 62. pants).

### Starptautiski pieņemtie kodi (INID kodi), kas izmantoti dizainparaugu bibliogrāfisko datu identificēšanai:

- |  |  |  |
|--|--|--|
| (11) Reģistrācijas numurs<br>Registration number   |  |  |
| (15) Reģistrācijas datums<br>Registration date   |  |  |
| (21) Pieteikuma numurs<br>Application number   |  |  |
| (22) Pieteikuma datums<br>Filing date of the application   |  |  |
| (23) Izstādes prioritātes dati<br>Exhibition priority data   |  |  |
| (28) Dizainparaugu skaits kompleksā reģistrācijā<br>Number of designs included (in case of multiple registration)  |  |  |
| (30) Konvencijas prioritātes dati:<br>pieteikuma numurs, pieteikuma datums, valsts kods<br>Convention priority data:<br>application number, filing date, code of country   |  |  |
| (46) Publikācijas atlikšanas termiņš<br>Deferment expiration term  |  |  |
| (51) Dizainparaugu starptautiskās klasifikācijas<br>(Lokarno klasifikācijas, saīs. LOC) indeksi: klase,<br>apakšklase<br>Indication of International Classification for Industrial<br>Designs (Locarno Classification – LOC): class, subclass  | (11) Reģ. Nr. D 16 000<br>(21) Pieteik. Nr. D-25-23<br>(72) Dizainers ARANDANO OÜ (EE)<br>(73) Īpašnieks EQUITY HOLDINGS OÜ; Roosikrantsi tn 2,<br>Kesklinna linnaosa, Tallinn, Harju maakond, 10119,<br>Igaunija (EE) | (51) LOC kl. 11-01<br>(15) Reģ. dat. 20.09.2025<br>(22) Pieteik. dat. 16.07.2025 |
| (54) Izstrādājuma nosaukums / izstrādājumu nosaukumi<br>Indication of product(s) covered   | (54) ROTASLIETA  |  |
| (58) Reģistrācijas grozījumu ieraksta datums (īpašumtiesību<br>pāreja, grozījumi vārdos, nosaukumos vai adresēs,<br>reģistrācijas darbības pārtraukšana u.tml.)<br>Date of recording of a transaction in respect of the<br>registration (change in ownership, change in name or<br>address, termination of protection, etc.) | 1.01   |  |
| (62) Dati par sākotnējo pieteikumu, no kura šis pieteikums<br>nodalīts<br>Data of the initial application from which the present<br>application has been divided up  |  |  |
| (72) Dizainers / dizaineri, valsts kods<br>Designer(s), code of country  |  |  |
| (73) Īpašnieks / īpašnieki, adrese, valsts kods<br>Name and address of the owner(s), code of country   |  |  |
| (74) Patentpilnvarnieks vai cits pārstāvis, adrese<br>Patent attorney or other representative, address   |  |  |
| (78) Jaunais īpašnieks / jaunie īpašnieki, adrese, valsts kods<br>(īpašumtiesību maiņas gadījumā)<br>Name and address of the new owner(s), code of country<br>(in case of change in ownership)   |  |  |

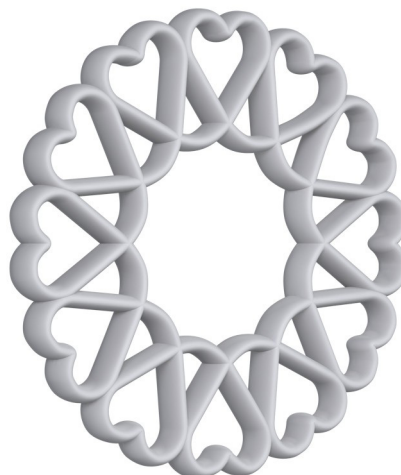

1.02

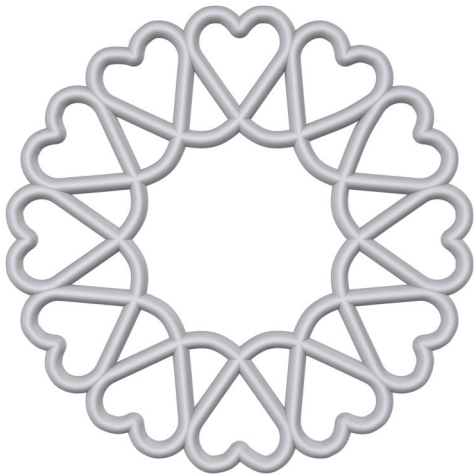

1.03



**GROZĪJUMI PATENTU REĢISTRĀ****Patenta pieteicēja nosaukuma maiņa**  
(Patentu likuma 47. panta trešā daļa)

(11) **LVP2023000088**  
(73) KAYAMBA, SIA; Jūrkalnes iela 2A, Rīga, LV-1046, LV  
*Ieraksts reģistrā:* 20.08.2025

**Patenta īpašnieka maiņa**  
(Patentu likuma 51. panta otrā daļa)

(11) **EP 2344465**  
(73) Laboratoires Juvise Pharmaceuticals; 149, Boulevard Bataille de Stalingrad, 69100 Villeurbanne, FR  
*Ieraksts reģistrā:* 12.08.2025

(11) **EP 3256125**  
(73) Laboratoires Juvise Pharmaceuticals; 149, Boulevard Bataille de Stalingrad, 69100 Villeurbanne, FR  
*Ieraksts reģistrā:* 12.08.2025

(11) **EP 2340072**  
(73) Kyowa Kirin International UK NewCo Limited; Galabank Business Park, Galashiels, TD1 1QH, GB  
*Ieraksts reģistrā:* 13.08.2025

(11) **EP 2670674**  
(73) Kyowa Kirin International UK NewCo Limited; Galabank Business Park, Galashiels, TD1 1QH, GB  
*Ieraksts reģistrā:* 13.08.2025

(11) **EP 3139764**  
(73) BARENTZ ITALIA S.P.A.; Via Goito 8, 20037 Paderno Dugnano (MI), IT  
*Ieraksts reģistrā:* 22.08.2025

(11) **EP 3166418, EP 3578053**  
(73) Valio Oy; Meijeritie 6, 00370 Helsinki, FI  
*Ieraksts reģistrā:* 29.08.2025

(11) **EP 1961761**  
(73) International Institute of Cancer Immunology, Inc.; 13-9, Enoki-cho, Suita-shi, Osaka 564-0053, JP  
*Ieraksts reģistrā:* 08.09.2025

**Patenta īpašnieka nosaukuma maiņa**  
(Patentu likuma 47. panta trešā daļa)

(11) **EP 3702373**  
(73) BeOne Medicines I GmbH; Aeschengraben 27, 4051 Basel, CH  
*Ieraksts reģistrā:* 26.08.2025

(11) **EP 2504012**  
(73) Amryt AG; Streiflingsweg 11, 75223 Niefern-Öschelbronn, DE  
*Ieraksts reģistrā:* 09.09.2025

(11) **EP 2504012**  
(73) Amryt GmbH; Streiflingsweg 11, 75223 Niefern-Öschelbronn, DE  
*Ieraksts reģistrā:* 10.09.2025

**Patenta īpašnieka adreses maiņa**  
(Patentu likuma 47. panta trešā daļa)

(11) **EP 3092946, EP 3515297, EP 3571987, EP 3749181, EP 3861601**  
(73) Bruin Biometrics, LLC; 1801 Century Park East, Suite 460, Los Angeles, California 90067, US  
*Ieraksts reģistrā:* 08.08.2025

(11) **EP 3581105**  
(73) The Regents of the University of California; 1111 Franklin Street 12th Floor, Oakland CA 94607-5200, US  
Bruin Biometrics, LLC; 1801 Century Park East, Suite 460, Los Angeles, California 90067, US  
*Ieraksts reģistrā:* 08.08.2025

(11) **EP 2606128**  
(73) CEVEC Pharmaceuticals GmbH; Edmund-Rumpler-Straße 5, 51149 Köln, DE  
*Ieraksts reģistrā:* 26.08.2025

(11) **EP 3592384**  
(73) MAB Discovery GmbH; Tassilostrasse 2, 82398 Pollin, DE  
*Ieraksts reģistrā:* 10.09.2025

**Papildu aizsardzības sertifikāta īpašnieka maiņa**  
(Regulas 469/2009 19. pants vai Regulas 1610/96 18. panta pirmā daļa un Patentu likuma 51. panta otrā daļa)

(11) **CLV20220018**  
(73) Laboratoires Juvise Pharmaceuticals; 149, Boulevard Bataille de Stalingrad, 69100 Villeurbanne, FR  
*Ieraksts reģistrā:* 13.08.2025

**Papildu aizsardzības sertifikāta īpašnieka nosaukuma maiņa**  
(Regulas 469/2009 19. pants vai Regulas 1610/96 18. panta pirmā daļa un Patentu likuma 47. panta trešā daļa)

(11) **CLV20230025**  
(73) BeOne Medicines I GmbH; Aeschengraben 27, 4051 Basel, CH  
*Ieraksts reģistrā:* 26.08.2025

**Latvijas patenta pirmstermiņa atzīšana par spēkā neesošu**  
(Patentu likuma 55. panta pirmās daļas 2. punkts)

Tiek norādīts patenta numurs un tā darbības termiņa beigu datums

<b>15247</b>	04.01.2025
<b>15456</b>	10.01.2025
<b>15663</b>	24.01.2025

**Uz Latviju attiecināto Eiropas patenta darbības beigas**  
(Patentu likuma 18. panta pirmā daļa)

Tiek norādīts patenta numurs un tā darbības termiņa beigu datums

<b>1626275</b>	04.07.2025
<b>1748241</b>	26.07.2025
<b>1764361</b>	05.07.2025
<b>1765289</b>	05.07.2025
<b>1768527</b>	05.07.2025
<b>1769679</b>	14.07.2025
<b>1771070</b>	22.07.2025
<b>1771482</b>	15.07.2025
<b>1772450</b>	05.07.2025
<b>1773768</b>	30.07.2025

1773902	29.07.2025	2417859	25.01.2025
1776358	25.07.2025	2528621	27.01.2025
1778251	26.07.2025	2533887	20.01.2025
1781260	25.07.2025	2644791	25.01.2025
1781277	07.07.2025	2665486	17.01.2025
1781639	25.07.2025	2668184	27.01.2025
1799083	21.07.2025	2800749	03.01.2025
1809271	28.07.2025	2802319	10.01.2025
2165634	21.07.2025	2802351	09.01.2025
2258376	26.07.2025	2802624	09.01.2025
2287195	01.07.2025	2807159	23.01.2025
2311874	22.07.2025	2810937	30.01.2025
3260029	21.07.2025	2811830	24.01.2025
1623960	04.08.2025	2895395	09.01.2025
1776011	10.08.2025	2924190	26.01.2025
1776142	04.08.2025	2943820	14.01.2025
1778013	11.08.2025	2945939	14.01.2025
1778265	17.08.2025	2956772	22.01.2025
1781683	23.08.2025	3045491	15.01.2025
1781688	08.08.2025	3072480	29.01.2025
1781787	23.08.2025	3091345	27.01.2025
1784396	15.08.2025	3092227	06.01.2025
1786680	17.08.2025	3096613	21.01.2025
1786744	12.08.2025	3096767	16.01.2025
1786785	15.08.2025	3097121	23.01.2025
1789053	30.08.2025	3099389	30.01.2025
1789432	23.08.2025	3099717	30.01.2025
1792888	23.08.2025	3102576	30.01.2025
1799031	18.08.2025	3133073	03.01.2025
1805523	24.08.2025	3196361	18.01.2025
1809624	23.08.2025	3245177	16.01.2025
1917276	26.08.2025	3245355	06.01.2025
2269975	23.08.2025	3255106	09.01.2025
2269997	23.08.2025	3280474	08.01.2025
2275415	23.08.2025	3296569	13.01.2025
2332411	11.08.2025	3351843	18.01.2025
2364729	04.08.2025	3400327	05.01.2025
2366405	04.08.2025	3400352	05.01.2025
2902039	04.08.2025	3402782	13.01.2025
3101026	08.08.2025	3402783	13.01.2025
3766534	19.08.2025	3402784	13.01.2025
4049703	19.08.2025	3402785	13.01.2025
		3405411	16.01.2025
		3406258	20.01.2025
		3468073	28.01.2025
		3536748	09.01.2025
		3568475	16.01.2025
		3570834	11.01.2025
		3570882	16.01.2025
		3573948	24.01.2025
		3575284	23.01.2025
		3581572	19.01.2025
		3609703	21.01.2025
		3697380	13.01.2025
		3712264	29.01.2025
		3903182	03.01.2025
		4036311	25.01.2025

**Latvijā apstiprināto Eiropas patentu  
pirmstermiņa atzīšana par spēkā neesošu**  
(Patentu likuma 55. panta pirmās daļas 2. punkts un  
73. panta pirmā daļa)

Tiek norādīts patenta numurs un tā darbības termiņa beigu datums

1699826	05.01.2025
1752471	05.01.2025
1772465	05.01.2025
1835937	06.01.2025
1836225	06.01.2025
1981892	30.01.2025
1984350	22.01.2025
1993595	26.01.2025
1994171	16.01.2025
2085160	27.01.2025
2085749	31.01.2025
2124565	11.01.2025
2233474	16.01.2025
2235254	22.01.2025
2240130	29.01.2025
2240131	29.01.2025
2240454	30.01.2025
2241384	27.01.2025
2243565	27.01.2025
2243566	27.01.2025
2261223	22.01.2025
2393988	26.01.2025
2405869	29.01.2025

#### GROZĪJUMI DIZAINPARAUGU REĢISTRĀ

**Dizainparauga reģistrācijas atjaunošana**  
(Dizainparaugu likuma 31. pants, Pārejas noteikumu 7. punkts)

Tiek norādīts dizainparauga reģistrācijas numurs un reģistrācijas  
atjaunošanas datums

D 15 048	15.07.2025
D 15 378	18.10.2025
D 15 831	28.09.2025



**Dizainparauga izslēgšana no reģistra**  
 (Dizainparaugu likuma 40. pants)

Tiek norādīts dizainparauga reģistrācijas numurs un reģistrācijas beigu datums

<b>D 15 560</b>	25.02.2025
<b>D 15 791</b>	21.02.2025
<b>D 15 793</b>	24.02.2025
<b>D 15 795</b>	05.03.2025
<b>D 15 796</b>	09.03.2025
<b>D 15 797</b>	10.03.2025
<b>D 15 800</b>	09.03.2025

**Dizainparauga īpašnieka maiņa**  
 (Dizainparaugu likuma 42. pants)

(11)	<b>D 15 997</b>
(73)	Plamy, SIA; Graudu iela 56 - 4, Rīga, LV-1058, LV
(58)	18.08.2025

**GROZĪJUMI PREČU ZĪMJU REĢISTRĀ**
**Zīmes reģistrācijas atjaunošana**  
 (Preču zīmju likuma 45. pants)

Tiek norādīts zīmes reģistrācijas numurs un reģistrācijas atjaunošanas datums

<b>M 31 509</b>	05.09.2025
<b>M 31 510</b>	05.09.2025
<b>M 36 811</b>	06.04.2025
<b>M 37 234</b>	06.04.2025
<b>M 37 505</b>	30.08.2025
<b>M 37 507</b>	30.08.2025
<b>M 37 516</b>	30.08.2025
<b>M 37 533</b>	30.08.2025
<b>M 37 534</b>	30.08.2025
<b>M 37 536</b>	30.08.2025
<b>M 37 542</b>	20.09.2025
<b>M 37 579</b>	18.09.2025
<b>M 37 581</b>	18.09.2025
<b>M 37 899</b>	18.09.2025
<b>M 38 031</b>	06.09.2025
<b>M 38 051</b>	22.09.2025
<b>M 38 055</b>	25.09.2025
<b>M 38 065</b>	26.10.2025
<b>M 38 077</b>	07.11.2025
<b>M 38 078</b>	07.11.2025
<b>M 38 088</b>	19.12.2025
<b>M 38 196</b>	06.09.2025
<b>M 38 206</b>	21.09.2025
<b>M 38 207</b>	21.09.2025
<b>M 38 249</b>	26.09.2025
<b>M 38 509</b>	20.09.2025
<b>M 38 511</b>	20.09.2025
<b>M 38 512</b>	20.09.2025
<b>M 38 518</b>	20.09.2025
<b>M 38 519</b>	20.09.2025
<b>M 38 586</b>	17.11.2025
<b>M 38 609</b>	01.12.2025
<b>M 39 327</b>	07.02.2026
<b>M 39 663</b>	27.10.2025
<b>M 41 131</b>	17.10.2025
<b>M 41 920</b>	29.09.2025
<b>M 55 760</b>	12.08.2025
<b>M 55 921</b>	18.08.2025
<b>M 55 922</b>	18.08.2025
<b>M 56 223</b>	01.12.2025
<b>M 56 804</b>	03.08.2025
<b>M 56 946</b>	27.10.2025

<b>M 56 962</b>	21.12.2025
<b>M 57 043</b>	24.08.2025
<b>M 57 240</b>	14.09.2025
<b>M 57 265</b>	22.11.2025
<b>M 57 358</b>	04.10.2025
<b>M 57 393</b>	18.10.2025
<b>M 57 427</b>	26.10.2025
<b>M 57 433</b>	28.10.2025
<b>M 57 450</b>	21.12.2025
<b>M 58 712</b>	28.11.2025
<b>M 69 090</b>	14.07.2025
<b>M 69 401</b>	07.09.2025
<b>M 69 402</b>	07.09.2025
<b>M 69 447</b>	30.09.2025
<b>M 69 525</b>	30.07.2025
<b>M 69 527</b>	04.08.2025
<b>M 69 686</b>	11.09.2025
<b>M 69 687</b>	11.09.2025
<b>M 69 690</b>	01.12.2025
<b>M 69 707</b>	02.09.2025
<b>M 69 869</b>	09.09.2025
<b>M 69 870</b>	09.09.2025
<b>M 69 879</b>	23.09.2025
<b>M 69 880</b>	30.09.2025
<b>M 69 909</b>	07.10.2025
<b>M 69 910</b>	28.10.2025
<b>M 70 075</b>	20.10.2025
<b>M 70 096</b>	28.08.2025
<b>M 70 115</b>	09.10.2025
<b>M 70 136</b>	30.10.2025
<b>M 70 138</b>	30.10.2025
<b>M 70 139</b>	30.10.2025
<b>M 70 155</b>	06.11.2025
<b>M 70 177</b>	10.12.2025
<b>M 70 183</b>	15.12.2025
<b>M 70 188</b>	18.12.2025
<b>M 70 189</b>	18.12.2025
<b>M 70 209</b>	13.01.2026
<b>M 70 250</b>	08.12.2025
<b>M 70 251</b>	08.12.2025
<b>M 70 337</b>	16.09.2025
<b>M 70 379</b>	07.09.2025
<b>M 70 393</b>	16.11.2025
<b>M 70 457</b>	31.08.2025
<b>M 70 463</b>	11.02.2026
<b>M 70 500</b>	23.12.2025
<b>M 70 501</b>	23.12.2025
<b>M 70 554</b>	11.12.2025
<b>M 70 941</b>	26.08.2025
<b>M 70 942</b>	26.08.2025
<b>M 70 944</b>	23.12.2025
<b>M 71 056</b>	21.01.2026
<b>M 71 057</b>	21.01.2026
<b>M 79 142</b>	10.09.2025

**Reģistrācijas atcelšana**  
 (Preču zīmju likuma 63. pants)

Tiek norādīts zīmes reģistrācijas numurs un reģistrācijas beigu datums

<b>M 50 853</b>	11.11.2024
<b>M 62 362</b>	11.11.2024

**Zīmes reģistrācijas izslēgšana no reģistra**  
 (Preču zīmju likuma 60. pants)

Tiek norādīts zīmes reģistrācijas numurs un reģistrācijas beigu datums

<b>M 35 831</b>	15.02.2025
<b>M 36 308</b>	14.02.2025

M 36 322	14.02.2025	M 68 950	23.02.2025
M 36 337	20.02.2025	M 68 951	23.02.2025
M 36 462	24.02.2025	M 68 952	23.02.2025
M 36 604	02.03.2025	M 68 953	23.02.2025
M 36 723	15.02.2025	M 68 954	23.02.2025
M 36 725	16.02.2025	M 68 955	23.02.2025
M 36 727	28.02.2025	M 68 956	23.02.2025
M 36 800	28.02.2025	M 68 957	23.02.2025
M 37 110	23.02.2025	M 68 958	23.02.2025
M 37 116	03.03.2025	M 68 959	24.02.2025
M 37 224	14.02.2025	M 68 960	24.02.2025
M 37 327	07.03.2025	M 68 961	24.02.2025
M 37 766	21.02.2025	M 68 962	24.02.2025
M 37 767	21.02.2025	M 68 963	24.02.2025
M 38 720	16.02.2025	M 68 964	24.02.2025
M 38 808	06.03.2025	M 68 966	03.03.2025
M 38 954	22.02.2025	M 68 968	06.03.2025
M 55 196	25.02.2025	M 68 969	06.03.2025
M 55 288	17.02.2025	M 68 971	06.03.2025
M 55 322	28.02.2025	M 68 972	06.03.2025
M 55 913	14.02.2025	M 68 976	10.03.2025
M 55 996	10.03.2025	M 68 978	11.03.2025
M 56 150	03.03.2025	M 68 979	11.03.2025
M 56 151	03.03.2025	M 68 980	11.03.2025
M 56 178	16.02.2025	M 69 013	11.03.2025
M 56 197	04.03.2025	M 69 028	18.02.2025
M 56 202	09.03.2025	M 69 029	18.02.2025
M 56 237	16.02.2025	M 69 030	19.02.2025
M 56 284	21.02.2025	M 69 031	19.02.2025
M 56 361	09.03.2025	M 69 032	19.02.2025
M 56 413	15.02.2025	M 69 033	06.03.2025
M 56 414	15.02.2025	M 69 034	06.03.2025
M 56 426	28.02.2025	M 69 036	10.03.2025
M 56 508	02.03.2025	M 69 063	24.02.2025
M 56 510	02.03.2025	M 69 066	10.03.2025
M 56 511	02.03.2025	M 69 067	10.03.2025
M 56 535	04.03.2025	M 69 086	16.02.2025
M 56 545	07.03.2025	M 69 091	23.02.2025
M 56 844	16.02.2025	M 69 092	24.02.2025
M 57 028	03.03.2025	M 69 093	24.02.2025
M 57 255	02.03.2025	M 69 094	25.02.2025
M 57 577	10.03.2025	M 69 096	25.02.2025
M 68 715	13.02.2025	M 69 097	25.02.2025
M 68 716	16.02.2025	M 69 101	02.03.2025
M 68 718	20.02.2025	M 69 102	03.03.2025
M 68 743	27.02.2025	M 69 103	03.03.2025
M 68 771	20.02.2025	M 69 104	04.03.2025
M 68 772	20.02.2025	M 69 105	04.03.2025
M 68 773	23.02.2025	M 69 106	04.03.2025
M 68 774	23.02.2025	M 69 107	05.03.2025
M 68 776	27.02.2025	M 69 108	05.03.2025
M 68 779	25.02.2025	M 69 111	09.03.2025
M 68 849	23.02.2025	M 69 112	09.03.2025
M 68 850	24.02.2025	M 69 113	09.03.2025
M 68 851	24.02.2025	M 69 114	09.03.2025
M 68 856	26.02.2025	M 69 218	04.03.2025
M 68 858	26.02.2025	M 69 219	04.03.2025
M 68 860	09.03.2025	M 69 220	05.03.2025
M 68 871	20.02.2025	M 69 221	09.03.2025
M 68 872	23.02.2025	M 69 263	17.02.2025
M 68 873	23.02.2025	M 69 264	24.02.2025
M 68 874	25.02.2025	M 69 265	24.02.2025
M 68 878	20.02.2025	M 69 272	25.02.2025
M 68 879	20.02.2025	M 69 304	17.02.2025
M 68 886	06.03.2025	M 69 315	04.03.2025
M 68 939	13.02.2025	M 69 317	05.03.2025
M 68 940	16.02.2025	M 69 318	05.03.2025
M 68 941	16.02.2025	M 69 411	02.03.2025
M 68 944	19.02.2025	M 72 499	11.03.2025
M 68 945	23.02.2025	M 72 500	11.03.2025
M 68 946	23.02.2025		
M 68 947	23.02.2025		
M 68 948	23.02.2025		
M 68 949	23.02.2025		

<b>Zīmes reģistrācijas izslēgšana no reģistra (atteikšanās no reģistrācijas) (Preču zīmju likuma 59. pants)</b>			
(111)	<b>M 77 165</b>	(111)	<b>M 69 425</b>
(141)	18.08.2025	(732)	FIRMA MADARA 89 ĪPAŠUMI, SIA; Baznīcas laukums 2, Smiltene, Smiltenes nov., LV-4729, LV 26.08.2025
(580)	19.08.2025	(580)	
(111)	<b>M 77 240</b>	(111)	<b>M 70 738</b>
(141)	18.08.2025	(732)	H.A.BRIEGER, SIA; Mālu iela 30, Rīga, LV-1058, LV
(580)	19.08.2025	(740)	Jevgeņijs FORTŪNA, "FORAL INTELEKTUĀLĀ ĪPAŠUMA AGENTŪRA", SIA; Kalēju iela 14 - 7, Rīga, LV-1050, LV
(111)	<b>M 78 218</b>	(580)	27.08.2025
(141)	18.08.2025	(111)	<b>M 71 282, M 71 629</b>
(580)	19.08.2025	(732)	BETSSON SERVICES LIMITED; 199 Experience Centre, Ix-Xatt Ta' Xbiex, Ta Xbiex, XBX 1027, MT
<b>Reģistrācijas atzīšana par spēkā neesošu (Rūpnieciskā īpašuma institūciju un procedūru likuma 100. panta pirmā daļa)</b>		(740)	Inese LEIMANE, AAA LAW LATVIA; Citadeles iela 12, Rīga, LV-1010, LV
Tiek norādīts zīmes reģistrācijas numurs un reģistrācijas beigu datums		(580)	10.09.2025
<b>M 79 832</b>	20.08.2024	(111)	<b>M 76 976, M 78 055</b>
<b>Zīmes īpašnieka maiņa (Preču zīmju likuma 28. pants)</b>		(732)	GREM & CO, SIA; Lielirbes iela 1, Rīga, LV-1046, LV
(111)	<b>M 37 401, M 43 827, M 52 653, M 59 434, M 62 892, M 70 491</b>	(740)	Līga FJODOROVA, ZAB COBALT; Marijas iela 13 k-2, Rīga, LV-1050, LV
(732)	DOBELES DZIRNAVNIIEKS, AS; Spodriņas iela 4, Dobeles, Dobeles nov., LV-3701, LV	(580)	18.08.2025
(580)	28.08.2025	(111)	<b>M 77 665</b>
(111)	<b>M 37 536</b>	(732)	Ents PUTNIŅŠ; Liču iela 5, Saulkrasti, Saulkrastu nov., LV-2161, LV
(732)	ORKLA LATVIJA, SIA; Miera iela 22, Rīga, LV-1001, LV	(580)	26.08.2025
(740)	Gatis MERŽVINSKIS, AAA LAW LATVIA; Citadeles iela 12, Rīga, LV-1010, LV	(111)	<b>M 78 579, M 78 580, M 78 581</b>
(580)	22.08.2025	(732)	DELFI, UAB; Gynėjų g. 16, Vilnius, LT-01109, LT
(111)	<b>M 37 803, M 37 804</b>	(740)	Jevgeņija GAINUTDINOVA, METIDA, SIA; Lāčplēša iela 27 - 4, Rīga, LV-1011, LV
(732)	BODEGAS FUNDADOR S.L.U.; Paseo de la Castellana 259D, planta 28 Norte, Madrid, 28046, ES	(580)	22.08.2025
(740)	Gatis MERŽVINSKIS, AAA LAW LATVIA; Citadeles iela 12, Rīga, LV-1010, LV	(111)	<b>M 80 631</b>
(580)	22.08.2025	(732)	MARS PLUS, SIA; Brīvības gatve 287 - 1, Rīga, LV-1006, LV
(111)	<b>M 38 586</b>	(740)	Ilmārs ŠATOVŠ; Berģu iela 8 - 15, Rīga, LV-1024, LV
(732)	PAROC GROUP OY; Energiakuja 3, Helsinki, 00180, FI	(580)	03.09.2025
(740)	Aleksandra FORTŪNA, "FORAL INTELEKTUĀLĀ ĪPAŠUMA AGENTŪRA", SIA; Kalēju iela 14 - 7, Rīga, LV-1050, LV	<b>Zīmes īpašnieka nosaukuma maiņa (Preču zīmju likuma 41. panta otrā daļa)</b>	
(580)	29.08.2025	(111)	<b>M 37 505</b>
(111)	<b>M 60 383, M 60 385, M 60 386, M 69 889, M 78 706</b>	(732)	ORKLA LATVIJA, SIA; Miera iela 22, Rīga, LV-1001, LV
(732)	VALMIERMUIŽAS ALUS, SIA; Dzirnau iela 2, Valmiermuiža, Valmieras pag., Valmieras nov., LV-4219, LV	(580)	18.08.2025
(740)	Gatis MERŽVINSKIS, AAA LAW LATVIA; Citadeles iela 12, Rīga, LV-1010, LV	(111)	<b>M 37 507</b>
(580)	27.08.2025	(732)	ORKLA LATVIJA, SIA; Miera iela 22, Rīga, LV-1001, LV
(111)	<b>M 66 599, M 66 604, M 67 344</b>	(580)	18.08.2025
(732)	NOSCAT PHARMA GMBH; Wallnerstraße 4/WA21a, Wien, 1010, AT	(111)	<b>M 37 516</b>
(740)	Inese LEIMANE, AAA LAW LATVIA; Citadeles iela 12, Rīga, LV-1010, LV	(732)	ORKLA LATVIJA, SIA; Miera iela 22, Rīga, LV-1001, LV
(580)	20.08.2025	(580)	18.08.2025
		(111)	<b>M 37 533</b>
		(732)	ORKLA LATVIJA, SIA; Miera iela 22, Rīga, LV-1001, LV
		(580)	18.08.2025
		(111)	<b>M 37 534</b>
		(732)	ORKLA LATVIJA, SIA; Miera iela 22, Rīga, LV-1001, LV
		(580)	18.08.2025

(111) (732) (580)	<b>M 38 206</b> ORKLA LATVIJA, SIA; Miera iela 22, Rīga, LV-1001, LV 09.09.2025	(111) (732) (580)	<b>M 18 572, M 18 669, M 18 672, M 18 673, M 65 984, M 66 028, M 70 994</b> COMPAGNIE GERVAIS DANONE; Route Départementale 128, Gif-sur-Yvette, 91190, FR 05.09.2025
(111) (732) (580)	<b>M 38 207</b> ORKLA LATVIJA, SIA; Miera iela 22, Rīga, LV-1001, LV 09.09.2025	(111) (732) (580)	<b>M 38 051</b> EMERSON ELECTRIC CO.; 8027 Forsyth Boulevard, St.Louis, MO 63105-1706, US 04.09.2025
(111) (732) (580)	<b>M 39 737</b> HALEON US IP LLC; Corporation Service Company, 251 Little Falls Drive, Wilmington, DE 19808, US 11.09.2025	(111) (732) (580)	<b>M 38 077, M 38 078</b> WD-40 MANUFACTURING COMPANY; 9715 Businesspark Avenue, San Diego, CA 92131, US 09.09.2025
(111) (732) (580)	<b>M 40 488</b> NOKIA OF AMERICA CORPORATION; 600-700 Mountain Avenue, Murray Hill, NJ, 07974, US 12.09.2025	(111) (732) (580)	<b>M 38 249</b> ABIC BIOLOGICAL LABORATORIES LTD.; 2 Ha'Negev St., Airport City, 701990, IL 04.09.2025
(111) (732) (580)	<b>M 43 709, M 46 273</b> HALEON US HOLDINGS LLC; Corporation Service Company, 251 Little Falls Drive, Wilmington, DE 19808, US 11.09.2025	(111) (732) (580)	<b>M 38 609</b> HILL'S PET NUTRITION, INC.; 6180 Sprint Parkway, Overland Park, KS 66211, US 04.09.2025
(111) (732) (580)	<b>M 58 120</b> JNG INVESTMENTS OÜ; Paldiski mnt 11, Tallinn, 10137, EE 18.08.2025	(111) (732) (580)	<b>M 41 920</b> BARCREST GROUP LIMITED; Xyz Building Level 2, 2 Hardman Blvd, Spinningfields, Manchester, England, M3 3AQ, GB 22.08.2025
(111) (732) (580)	<b>M 66 601, M 66 605</b> NOSCAT PHARMA GMBH; Wallnerstraße 4/WA21a, Wien, 1010, AT 20.08.2025	(111) (732) (580)	<b>M 50 247</b> COMPAGNIE GERVAIS DANONE S.A.; Route Départementale 128, Gif-sur-Yvette, 91190, FR 05.09.2025
(111) (732) (580)	<b>M 67 081, M 67 082, M 68 611, M 76 011, M 76 495, M 76 496, M 77 923</b> NOSCAT PHARMA GMBH; Wallnerstraße 4/WA21a, Wien, 1010, AT 20.08.2025	(111) (732) (580)	<b>M 56 223</b> MIKROFONA IERAKSTI, SIA; Šampētera iela 2, Rīga, LV-1046, LV 04.09.2025
(111) (732) (580)	<b>M 70 136, M 70 138, M 70 139</b> GRUPA MASPEX SP. Z O.O.; ul. Legionów 37, Wadowice, 34-100, PL 19.08.2025	(111) (732) (580)	<b>M 56 962</b> TC MOTORS, SIA; Vecā Bīķernieku iela 3, Rīga, LV-1079, LV 04.09.2025
(111) (732) (580)	<b>M 75 675</b> MOGO RENT, AS; Skanstes iela 52, Rīga, LV-1013, LV 12.09.2025	(111) (732) (580)	<b>M 57 154, M 61 085</b> COMPAGNIE GERVAIS DANONE, S.A.; Route Départementale 128, Gif-sur-Yvette, 91190, FR 05.09.2025
(111) (732) (580)	<b>M 75 977</b> NOSCAT PHARMA GMBH; Wallnerstraße 4/WA21a, Wien, 1010, AT 20.08.2025	(111) (732) (580)	<b>M 69 690</b> HONIKS, SIA; Nometņu iela 61, Rīga, LV-1002, LV 14.08.2025
(111) (732) (580)	<b>M 76 293</b> DISCOVER CAR HIRE, AS; Kārļa Ulmaņa gatve 2, Rīga, LV-1004, LV 14.08.2025	(111) (732) (580)	<b>M 69 910, M 70 115</b> SWISS PHARMA INTERNATIONAL AG; Lindenstrasse 22, Zürich, 8008, CH 28.08.2025
<b>Zīmes īpašnieka adreses maiņa</b> (Preču zīmju likuma 41. panta otrā daļa)			
(111) (732) (580)	<b>M 11 038</b> IPSEN S.A.; 70 rue Balard, Paris, 75015, FR 15.08.2025	(111) (732) (580)	<b>M 70 096</b> MAVITEN, SIA; Mirdzas Ķempes iela 4, Liepāja, LV-3407, LV 26.08.2025
(111) (732) (580)	<b>M 11 038</b> IPSEN S.A.; 70 rue Balard, Paris, 75015, FR 15.08.2025	(111) (732) (580)	<b>M 70 209</b> RIGALIT, SIA; "Kalniņi", Mārupes pag., Mārupes nov., LV-2167, LV 26.08.2025

(111) (732) (580)	<b>M 70 379</b> OÜ ANVOL; Kaldase tee 4, Harju maakond, Maardu linn, 74117, EE 19.08.2025	(111) (740) (580)	<b>M 67 081, M 67 082</b> Inese LEIMANE, AAA LAW LATVIA; Citadeles iela 12, Rīga, LV-1010, LV 20.08.2025
(111) (732) (580)	<b>M 70 500, M 70 501</b> TELE2, SIA; Dēļu iela 5, Rīga, LV-1004, LV 04.09.2025	(111) (740) (580)	<b>M 69 090</b> NAV PĀRSTĀVJA 21.08.2025
(111) (732) (580)	<b>M 71 056, M 71 057</b> EURONICS LATVIA, SIA; Ieriķu iela 5B, Rīga, LV-1084, LV 09.09.2025	(111) (740) (580)	<b>M 69 869, M 69 870</b> Juris STEŅINS, Zvērinātu advokātu birojs "SORAINEN"; Krišjāņa Valdemāra iela 21, Rīga, LV-1010, LV 04.09.2025
(111) (732) (580)	<b>M 79 592</b> Ralfs AUZARĒJS-AUZERS; Hospitāļu iela 36A - 39, Rīga, LV-1013, LV 22.08.2025	(111) (740) (580)	<b>M 70 500, M 70 501</b> NAV PĀRSTĀVJA 04.09.2025
<b>Pārstāvja maiņa</b> (Preču zīmju likuma 41. panta otrā daļa)		<b>Grozījumi preču sarakstā</b> (Preču zīmju likuma 41. panta otrā daļa)	
(111) (740) (740) (580)	<b>M 37 234</b> Ināra ŠMĪDEBERGA, Aģentūra "INTELS LATVIJA", Akadēmijas laukums 1, Rīga, LV-1050, LV Aleksandrs BOGDANOVŠ; Ozolciema iela 42 k-1 - 11, Rīga, LV-1058, LV 29.08.2025	(111) (511)	<b>M 70 944</b> 4 <i>līdzšinējā redakcija</i> 7 <i>līdzšinējā redakcija</i> 11 <i>līdzšinējā redakcija</i> 12 <i>līdzšinējā redakcija</i> 16 <i>visas preces svītrotas ar 23.12.2025</i> 18 <i>visas preces svītrotas ar 23.12.2025</i> 25 <i>visas preces svītrotas ar 23.12.2025</i> 37 <i>līdzšinējā redakcija</i> (580) 03.09.2025
(111) (740) (580)	<b>M 37 542, M 38 509, M 38 511, M 38 512, M 38 518, M 38 519</b> Aleksandra FORTŪNA, "FORAL INTELEKTUĀLĀ ĪPAŠUMA AĢENTŪRA", SIA; Kalēju iela 14 - 7, Rīga, LV-1050, LV 22.08.2025	(111) (511)	<b>M 79 184</b> 25 krekli ūdenssportam; peldbikses; peldkostīmi; peldcepures; minētās preces paredzētas izmantošanai ūdens sportam okeānā 19.08.2025
(111) (740) (580)	<b>M 38 031</b> Inese LEIMANE, AAA LAW LATVIA; Citadeles iela 12, Rīga, LV-1010, LV 22.08.2025	(111) (511)	<b>M 80 378</b> 8 <i>līdzšinējā redakcija</i> 24 <i>līdzšinējā redakcija</i> 25 priekšauti (apgērbi); kleitas; ap galvu sienami lakati; pavāru cepures 30 <i>līdzšinējā redakcija</i> 41 <i>līdzšinējā redakcija</i> 43 <i>līdzšinējā redakcija</i> (580) 20.08.2025
(111) (740) (580)	<b>M 38 609</b> Aleksandra FORTŪNA, "FORAL INTELEKTUĀLĀ ĪPAŠUMA AĢENTŪRA", SIA; Kalēju iela 14 - 7, Rīga, LV-1050, LV 04.09.2025	(111) (740) (580)	<b>M 80 376</b> 36 apdrošināšanas pakalpojumi; garantijas apdrošināšanas pakalpojumi; pagarinātās garantijas apdrošināšanas pakalpojumi; visi minētie pakalpojumi attiecas tikai uz mobilajiem tālruņiem, planšetdatoriem, pulksteņiem, datoriem un to piederumiem 26.08.2025
(111) (740) (580)	<b>M 39 737</b> Inese LEIMANE, AAA LAW LATVIA; Citadeles iela 12, Rīga, LV-1010, LV 11.09.2025		
(111) (740) (740) (580)	<b>M 57 358</b> Svetlana MAKEJEVA, Intelektuālā īpašuma juridiskā firma "LATISS", Stabu iela 44 - 21, Rīga, LV-1011, LV Vladimirs ANOHINS, Patentu aģentūra "TRIA ROBIT"; Vīlandes iela 5 - 2, Rīga, LV-1010, LV 09.09.2025		
(111) (740) (580)	<b>M 57 418, M 61 717, M 71 862</b> Inese LEIMANE, AAA LAW LATVIA; Citadeles iela 12, Rīga, LV-1010, LV 12.09.2025		
(111) (740) (580)	<b>M 62 640, M 62 641, M 75 366</b> Gunta ZARIŅA, AAA LAW LATVIA; Citadeles iela 12, Rīga, LV-1010, LV 19.08.2025		

**Grozījumi preču sarakstā**  
(Preču zīmju likuma 61. panta sestā daļa)

(111) (511)	<b>M 77 217</b> 3 <i>ar 20.12.2021</i> mazgāšanas līdzekļi, izņemot ziepes; balināšanas līdzekļi, kas nav paredzēti personiskai lietošanai, un veļas mazgāšanas līdzekļi, izņemot ziepes; tīrīšanas līdzekļi, kas nav paredzēti personiskai lietošanai; attaukošanas līdzekļi
(580)	28.08.2025

**Grozījumi preču sarakstā**  
(Rūpnieciskā īpašuma institūciju un procedūru likuma 100. panta pirmā daļa)

(111) (511)	<b>M 79 621</b> 11 <i>visas preces svītrotas ar 20.05.2024</i> 20 <i>līdzšinējā redakcija</i> 35 <i>ar 20.05.2024</i> reklāma; reklāmas aģentūru pakalpojumi; reklāmu veidošanas pakalpojumi; reklāmas izvietojuma pakalpojumi; reklāmas izplatīšana; mārketinga pakalpojumi; publicitātes pakalpojumi; informācijas, padomu un konsultāciju sniegšana patērētājiem par precēm un pakalpojumiem; darījumu vadīšana; komercstarpniecības pakalpojumi; starpniecības pakalpojumi komerciālu darījumu slēgšanā; komercdarījumu slēgšana trešajām personām un ar to saistīto sarunu vešana; starpniecības pakalpojumi un padomu sniegšana uzņēmējdarbībā preču pārdošanas un pakalpojumu sniegšanas jomā; komercinformācijas un padomu sniegšana patērētājiem; kontaktinformācijas sniegšana komerciāliem un uzņēmējdarbības nolūkiem; komercinformācijas aģentūru pakalpojumi; preču paraugu izplatīšana; komerciālas informācijas un padomu sniegšana patērētājiem par preču un pakalpojumu izvēli; patērētāju lojalitātes programmu pārvaldība; ziņu apkopošanas pakalpojumi; datu un tekstu apkopošana, apstrāde un publicēšana, arī ar interneta starpniecību reklāmas nolūkiem; informācijas sistematizēšana datoru datubāzēs; informācijas vākšana datoru datubāzēs; komerciālās informācijas un uzņēmumu kontaktinformācijas nodrošināšana; datorizēta datņu (failu) pārvaldība; datu atjaunināšana un uzturēšana datoru datubāzēs; izstāžu organizēšana un vadīšana komerciāliem vai reklāmas nolūkiem; modes skašu organizēšana un vadīšana komerciāliem vai reklāmas nolūkiem; izsoļu pakalpojumi; mājsaimniecības preču (izņemot apgaismošanas ierīces, iekārtas un aparātus), rūpniecības preču (izņemot apgaismošanas ierīces, iekārtas un aparātus), elektronikas preču, elektrotehnikas preču (izņemot apgaismošanas ierīces, iekārtas un aparātus), sadzīves tehnikas, mēbeļu, kā arī šo preču daļu un piederumu atlase un izvietojuma (izņemot to transportu) citu personu labā, lai dotu patērētājiem iespēju šīs preces ērti aplūkot un iegādāties, arī ar interneta starpniecību; suvenīru (izņemot apgaismošanas ierīces, iekārtas un aparātus), mākslas priekšmetu (izņemot apgaismošanas ierīces, iekārtas un aparātus), dizaina priekšmetu (izņemot apgaismošanas ierīces, iekārtas un aparātus) un autordarbu (izņemot
----------------	---

apgaismošanas ierīces, iekārtas un aparātus), interjera projektu, būvniecības preču (izņemot apgaismošanas ierīces, iekārtas un aparātus), mājas tekstilizstrādājumu, to skaitā gultas veļas, segu, pledu, spilvendrānu, segu pārvalku, palagu, gultas pārklāju, matraču pārvalku, spilvenu pārvalku, matraču un spilvenu atlase un izvietojuma (izņemot to transportu) citu personu labā, lai dotu patērētājiem iespēju šīs preces ērti aplūkot un iegādāties, arī ar interneta starpniecību; preču demonstrēšanas pakalpojumi; mājsaimniecības preču (izņemot apgaismošanas ierīces, iekārtas un aparātus), rūpniecības preču (izņemot apgaismošanas ierīces, iekārtas un aparātus), elektronikas preču un elektrotehnikas preču (izņemot apgaismošanas ierīces, iekārtas un aparātus), kā arī šo preču daļu un piederumu mazumtirdzniecības un vairumtirdzniecības pakalpojumi; suvenīru (izņemot apgaismošanas ierīces, iekārtas un aparātus), mākslas priekšmetu (izņemot apgaismošanas ierīces, iekārtas un aparātus), dizaina priekšmetu (izņemot apgaismošanas ierīces, iekārtas un aparātus) un autordarbu (izņemot apgaismošanas ierīces, iekārtas un aparātus) mazumtirdzniecības un vairumtirdzniecības pakalpojumi; interjera projektu tirdzniecības pakalpojumi; būvniecības preču (izņemot apgaismošanas ierīces, iekārtas un aparātus) mazumtirdzniecības un vairumtirdzniecības pakalpojumi; sadzīves tehnikas, kā arī to daļu un piederumu mazumtirdzniecības un vairumtirdzniecības pakalpojumi; mēbeļu, kā arī to daļu un piederumu mazumtirdzniecības un vairumtirdzniecības pakalpojumi; mājas tekstilizstrādājumu, to skaitā gultas veļas, segu, pledu, spilvendrānu, segu pārvalku, palagu, gultas pārklāju, matraču pārvalku, spilvenu pārvalku mazumtirdzniecības un vairumtirdzniecības pakalpojumi; matraču un spilvenu mazumtirdzniecības un vairumtirdzniecības pakalpojumi

(580) *līdzšinējā redakcija*  
14.08.2025

**Zīmes elementu maiņa**  
(Preču zīmju likuma 41. panta otrā daļa)

(111) **M 65 190**  
(540)



(580) 12.09.2025

**Aizlieguma atzīmes**  
(Preču zīmju likuma 27. panta trešā daļa)

(111) **M 70 738**  
*Dzēsta 14.01.2020 reģistrā iekļautā aizlieguma atzīme*  
Aizlieguma darbības izbeigšanas datums: 26.08.2025  
(580) 26.08.2025

**Labojumi**

(Preču zīmju likuma 41. panta otrā daļa)

---

(111) **M 70 738**  
*Anulēts 05.11.2019 ieraksts Reģistrā par zīmes īpašnieka maiņu*  
(580) 26.08.2025

---

(111) **M 70 738**  
(732) DZINTARS, AS, Mālu iela 30, Rīga, LV-1058, LV  
(580) 26.08.2025

---

Atbildīgā par izdevumu K. Libarte  
Izdevuma reģistrācijas Nr. 000701174