



PATENTU VALDES OFICIĀLAIS IZDEVUMS

**IZGUDROJUMI,
PREČU ZĪMES UN
DIZAINPARAUGI**

10/2024

Patentu valde
Patent Office of the Republic of Latvia

Raiņa bulvāris 15
Rīga, LV-1050
LATVIJA

Tālrunis / Phone: +371 67 099 600
E-pasts / E-mail: pasts@lrpv.gov.lv
Tīmekļa vietne / Website: <https://www.lrpv.gov.lv>

The Official Gazette of the Patent Office of the Republic of Latvia - "Izgudrojumi, Preču Zīmes un Dizainparaugi" - contains recordings in the Registers of Inventions, Trademarks and Service Marks, Industrial Designs and Topographies of Semiconductor Products.
Date of publication of the registered inventions, trademarks and industrial designs - October 20, 2024.

IZGUDROJUMI, PREČU ZĪMES UN DIZAINPARAUGI

PATENTU VALDES
OFICIĀLAIS IZDEVUMS

10/2024
20. oktobris

593. - 656. lappuse

S A T U R S

IZGUDROJUMI

Izgudrojumu pieteikumu publikācijas	594
Izgudrojumu patentu publikācijas	598
Latvijā apstiprināto Eiropas patentu publikācijas (Patentu likuma 71. panta 2. un 5. daļa)	599
Latvijā apstiprināto Eiropas patentu publikācijas pēc iebilduma (Patentu likuma 71. panta 3. un 5. daļa)	611
Papildu aizsardzības sertifikāti	613
Pieteicēju, izgudrotāju un īpašnieku alfabētiskais rādītājs	616
Izgudrojumu pieteikumu un patentu numuru rādītājs	618

PREČU ZĪMES

Reģistrētās preču zīmes	619
Preču zīmes, kurām pabeigta reģistrācijas procedūra	640
Preču zīmju pieteikumu numerācijas rādītājs	641
Preču zīmju īpašnieku rādītājs	642
Preču zīmju rādītājs pēc preču un pakalpojumu klasēm	643

DIZAINPARAUGI

Reģistrētie dizainparaugi	644
---------------------------------	-----

GROZĪJUMI REĢISTROS

Grozījumi Patentu reģistrā	647
Grozījumi Dizainparaugu reģistrā	648
Grozījumi Preču zīmju reģistrā	648
Pamanīto kļūdu labojums	656

C O N T E N T S

INVENTIONS

Publication of Patent Applications	594
Publication of Invention Patents	598
Publication of European Patents Validated in Latvia (Patent Law, Article 71, Paragraphs 2 and 5)	599
Publication of European Patents Validated in Latvia after Opposition Procedure (Patent Law, Article 71, Paragraphs 3 and 5)	611
Supplementary Protection Certificates	613
Name Index of Applicants, Inventors and Owners	616
Application and Patent Number Index of Inventions	618

TRADEMARKS

Registered Trademarks	619
Trademarks for which Registration Procedure has been Completed	640
Application Number Index of Trademarks	641
Name Index of Trademark Owners	642
Trademark Registrations Listed by Classes of Goods and Services	643

INDUSTRIAL DESIGNS

Registered Industrial Designs	644
-------------------------------------	-----

CHANGES IN THE REGISTERS

Changes in the Patent Register	647
Changes in the Industrial Designs Register	648
Changes in the Trademarks Register	648
Correction of Mistakes	656

Publikācijas par patenta pieteikumiem ir sakārtotas Starptautiskās patenta klasifikācijas (IPC) indeksu kārtībā. Starp svītrām ir izdalītas klases, kuras šim patentam nav pamatklase un, kur kreisajā pusē pēc uzrādītās klases izceltā šriftā uzrādīts patenta numurs, uz kuru attiecas šī klase, kā arī labajā pusē pamatklases indekss. Patenta publikācijas sakārtotas dokumentu numuru kārtībā.

Publikācija satur bibliogrāfiskos datus, patenta apraksta kopsavilkumu, kā arī zīmējumu, ja tas ir pieminēts kopsavilkumā.

Tālāk ir paskaidroti Starptautisko standartu numerācijas (INID) kodi.

- (11) **Patenta numurs**
Number of the patent
- (51) **Starptautiskās patenta klasifikācijas indekss**
International Patent Classification
- (21) Pieteikuma numurs, papildu aizsardzības sertifikāta numurs
Application number, SPC number
- (22) Pieteikuma datums
Date of filing the application
- (41) Datums, no kura iespējama iepazīšanās vai kopijas izsniegšana patenta dokumentam, kuram **nav veikta ekspertīze** un kuram pirms šī datuma nav izsniegts patents
Date of making available to the public by viewing, or copying on request, an **unexamined** patent document, on which no grant has taken place on or before the said date
- (43) Datums, kurā tipogrāfiskā vai kādā citā veidā publicēts patenta dokuments, kuram nav veikta ekspertīze un kuram pirms šī datuma nav izsniegts patents, **un kuram ir veikts patentmeklējums**
Date of making available to the public by printing or similar process of an unexamined document, on which no grant has taken place on or before the said date, **and for which the patent search is available**
- (45) Datums, kad patenta dokuments, kura piešķiršana ir notikusi šajā vai agrākā datumā, publicēts tipogrāfiskā vai kādā citā veidā
Date of making available to the public by printing or similar process of a patent document on which grant has taken place on or before the said date
- (62) Agrākā pieteikuma, no kura šis pieteikums ir izdalīts, numurs un iesniegšanas datums
Number and filing date of the earlier application from which the present patent document has been divided up
- (31) Prioritātes pieteikuma(-u) numurs(-i)
Number(-s) assigned to priority application(-s)
- (32) Prioritātes pieteikuma(-u) datums(-i)
Date(-s) of filing of priority application(-s)
- (33) Prioritātes pieteikuma(-u) valsts identifikācijas kods(-i)
Identification code(-s) of the country of priority application(-s)
- (86) Reģionālā vai PCT pieteikuma numurs, saņemšanas datums
Application number, filing date of regional or PCT application
- (87) Reģionālā vai PCT pieteikuma publikācijas numurs, publikācijas datums
Publication number, publication date of regional or PCT application
- (71) Pieteicējs(-i), adrese, valsts kods
Name(-s) and address of applicant(-s), country code
- (72) Izgudrotāja(-u) vārds, uzvārds, valsts kods(-i)
Name(-s) of inventor(-s), country code
- (73) Patenta īpašnieks(-i), adrese, valsts kods
Name(-s) and address of grantee(-s), country code
- (74) Patentpilnvarnieks vai pārstāvis, adrese
Name and address of attorney or agent
- (54) **Izgudrojuma nosaukums**
Title of the invention
- (57) Kopsavilkums vai pretenzijas
Abstract or claims

- (92) Ārstniecības līdzekļa reģistrācijas apliecības numurs un izsniegšanas datums Latvijā
Number and date of marketing authorization in Latvia
- (93) Ārstniecības līdzekļa reģistrācijas apliecības numurs un paziņošanas datums Eiropas Savienībā / Eiropas Ekonomikas zonā
Number and date of marketing authorization in the European Union / European Economic Area
- (94) Papildu aizsardzības sertifikāta darbības termiņš
Duration of the SPC
- (95) Ar pamatpatentu aizsargātā produkta nosaukums
The product protected by the basic patent
- (96) Pamatpatenta pieteikuma numurs, pieteikuma datums
Number and date of patent application
- (97) Pamatpatenta numurs, publikācijas datums
Number and date of the grant of basic patent

Izgudrojumu pieteikumu publikācijas

(Patentu likuma 35. panta pirmā un ceturtā daļa)

A sekcija

- (51) **A61K 39/00** (11) **15886 A**
(21) LVP2023000080 (22) 30.08.2023
(41) 20.10.2024
(31) 63/497,185 (32) 19.04.2023 (33) US
63/504,184 24.05.2023 US
- (71) LEGEND BIOTECH USA INC.; 2101 Cottontail Lane, Somerset, NJ 08873, US
JANSSEN BIOTECH, INC.; 800/850 Ridgeview Drive, Horsham, PA 19044, US
- (72) Nitin PATEL (US),
Lida PACAUD (US),
Yuhong QIU (US),
Nikoletta LENDVAI (US),
William DERAEDT (BE),
Jordan Mark SCHECTER (US),
Ana Rute DE ASCENSAO SLAUGHTER (CH),
Carolina LONARDI (PA)
- (74) Jevgeņija GAINUTDINOVA, METIDA, SIA; Skolas iela 21 - 601A, Rīga, LV-1010, LV
- (54) **BCMA MĒRKĒTA CAR-T ŠŪNU TERAPIJA MULTIPLĀS MIELOMAS ĀRSTĒŠANAI**
BCMA-TARGETED CAR-T CELL THERAPY FOR MULTIPLE MYELOMA
- (57) Tiek piedāvāti paņēmieni, kā ārstēt indivīdu, kuram ir multiplā mieloma un kurš iepriekš ir saņēmis no vienas līdz trim ārstēšanām. Indivīdam tiek ievadītas tādu himēriskā antigēna receptoru (CAR)-T šūnu infūzijas, kas satur CAR, kas spēj specifiski saistīties ar BCMA epitopu.

Provided herein are methods of treating a subject who has multiple myeloma and has received one to three prior treatment(s). Infusions of chimeric antigen receptor (CAR)-T cells comprising a CAR capable of specifically binding to an epitope of BCMA are administered to the subject.

B sekcija

- (51) **B62K 15/00** (11) **15887 A**
 (21) LVP2023000035 (22) 05.04.2023
 (41) 20.10.2024
 (71) SHIF MOBILITY, SIA; Andreja Pumpūra iela 97, Daugavpils, LV-5404, LV
 (72) Yuri SHIF (IL),
 Andrei SAVITSKI (BY)
 (74) Artūrs KRASTIŅŠ, Aģentūra TRIA ROBIT, SIA; Vīlandes iela 5 - 2, Rīga, LV-1010, LV
 (54) **SALIEKAMĀIS SKREJRITENIS FOLDING SCOOTER**

(57) Izgdrojums attiecas uz mašīnbūves jomu, jo īpaši uz skrejriteņiem. Minētais saliekamais skrejriteņš, satur stūres statni, kura vienā pusē ir uzstādīta stūre, bet otrā pusē – priekšējais ritenis, un platformu ar aizmugurējo riteni, stūres statnis ar platformu ir savienots caur stūres balstu, kas ir izveidots ar pagriešanas iespēju ap salokāmo asi, kas ir novietota uz platformas aizmugurējā riteņa pretējā pusē, un bloķēšanas mehānismu ar iespēju fiksēt stūres statni uz platformas no priekšējā riteņa puses. Pie tam, salokāmā ass ir novietota 92–109° leņķī pret platformas garenisko simetrijas asi, un stūres statnis ir salokāms ar iespēju fiksēt to uz platformas vai aizmugurējā riteņa ass.

The invention relates to the field of mechanical engineering, in particular to scooters. Said folding scooter comprises a steering column, on one side of which the steering wheel is installed, and on the other side, the front wheel, and a platform with a rear wheel, the steering column is connected to the platform by a steering support with the possibility of rotation around the folding axis, placed on the platform from the side opposite to the rear wheel and a locking mechanism with the possibility of fixing the steering column on the platform from the side of the front wheel. Wherein, the folding axis is set at an angle of 92–109° to the longitudinal axis of symmetry of the platform, and the steering column is folded so that it can be fixed on the platform or on the rear wheel axis.

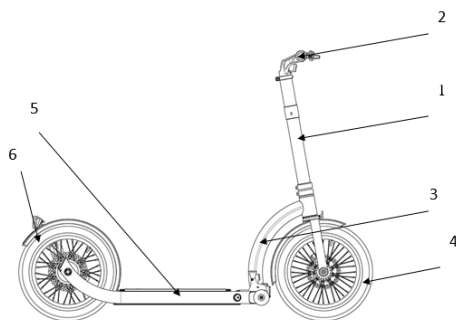

C sekcija

- (51) **C02F 1/32** (11) **15888 A**
 (21) LVP2023000027 (22) 23.03.2023
 (41) 20.10.2024
 (71) RĪGAS TEHNISKĀ UNIVERSITĀTE; Ķīpsalas iela 6A, Rīga, LV-1048, LV
 (72) Renāte KALNIŅA (LV),
 Ieva DEMJANENKO (LV),
 Kristaps SMILGAINIS (LV),
 Jānis PRODNIĒKS (LV)
 (54) **PELDOŠA TRANSPORTLĪDZEKĻA ŪDEŅU DEZINFEKCIJAS IEKĀRTA FLOATING VEHICLE DISINFECTION DEVICE**

(57) Izgdrojums attiecas uz ūdens transporta nozari, konkrēti uz peldoša transportlīdzekļa (piemēram, kuģa, jahtas, laivas), balasta ūdeņu vai "pelēko ūdeņu" dezinfekcijas iekārtām. Izgd-

rojums var tikt izmantots bioloģiskā piesārņojuma likvidēšanai un grūti degradējamu organisko savienojumu sagraušanai, izmantojot ultravioletā (UV) starojuma mijiedarbību ar fotokatalizatoru, kas ģenerē hidroksilradikāļus (OH*) un superoksīda anjonus (O₂⁻), un līdztekus sekmējot ozonēšanu. Iekārta ietver iekārtas korpusu (1) ar iebūvētu fotokatalīzes reaktoru (2), kas uzpildīts ar fotoaktīvu aģentu, pārklātu uz silīcija dioksīdu saturoša cieta materiāla (3) virsmas vai silīciju saturoša šķiedras veida materiāla (20) virsmas; UV starojumu ģenerējošos avotus (4), (5), (6) un (7); kvarca caurules (8), (9), (10) un (11); dezinficējamā ūdens ieplūdes kanālu (12) un izplūdes kanālu (13); ieplūdes kanālā (12) un izplūdes kanālā (13) iestrādātus sietus (14); parabolisko atstarotāju (15) ar alumīnija pārklājumu; UV starojumu ģenerējošo avotu statīvus (16); UV starojumu ģenerējošo avotu barošanas bloku (17); iestrādātus vārstus (18) un distancerus (19).

The invention relates to the water transport industry, specifically to the disinfection equipment of a floating vehicle (for example, a ship, yacht, boat), ballast water or "grey water". The invention can be used for the elimination of biological pollution and the destruction of hard-to-degrade organic compounds by applying the interaction of ultraviolet (UV) radiation with a photocatalyst that generates hydroxyl radicals (OH*) and superoxide anions (O₂⁻), and at the same time promoting ozonation. The device comprises a housing (1) with a built-in photocatalysis reactor (2) filled with a photoactive agent coated on solid silicon-containing material surface (3) or on a fibrous (20) silicon-containing material surface; sources generating UV radiation (4), (5), (6) and (7); quartz tubes (8), (9), (10) and (11); inlet channels (12) and outlet channels (13) of the water to be disinfected, the screens (14) embedded in the channels (12) and (13); parabolic reflector (15) with aluminium coating; stands (16) for sources generating UV radiation; power supply unit (17) for sources generating UV radiation with the built-in valves (18) and spacers (19).

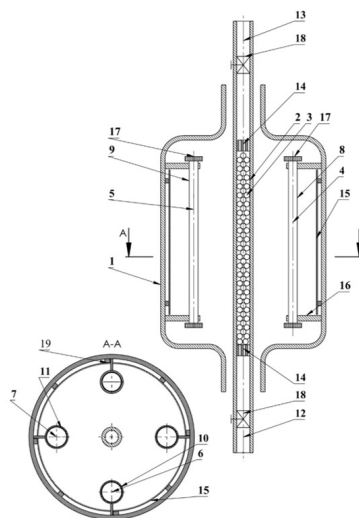

- (51) **C02F 1/461** (11) **15889 A**
G21F 9/06
 (21) LVP2023000028 (22) 24.03.2023
 (41) 20.10.2024
 (71) LATVIJAS UNIVERSITĀTE; Raiņa bulvāris 19, Rīga, LV-1050, LV
 BALTIC SCIENTIFIC INSTRUMENTS, SIA; Rāmuļu iela 3, Rīga, LV-1005, LV
 (72) Elīna PAJUSTE (LV),
 Guntars VAIVARIS (LV),
 Rūdolfs Jānis ZABOĻČKIS (LV),
 Matīss SONDARS (LV),
 Andris LEŠĶINSKIS (LV),
 Vladislavs MALGINS (LV),
 Ingars REINHOLDS (LV),
 Aleksandrs SOKOLOVS (LV)

(74) Jevgeņijs FORTŪNA, FORAL Intelektuālā īpašuma aģentūra, SIA; Kalēju iela 14 - 7, Rīga, LV-1050, LV

(54) **TRITIJA ATDALĪŠANAS UN KONCENTRĒŠANAS PAŅĒMIENS ŪDENS FĀZĒ**
METHOD OF TRITIUM SEPARATION AND CONCENTRATION IN THE AQUEOUS PHASE

(57) Izgudrojums attiecas uz fizikālo ķīmiju, konkrēti, uz radioaktīvā ūdeņraža izotopa – tritija atdalīšanas paņēmieni ūdens fāzē, pielietojot atdalīšanas sistēmu, kas ietver protonu apmaiņas membrānas elektrolīzes šūnas un degšūnas kombināciju. Elektrolīzes šūnas protonu apmaiņas membrānu materiāls ietver sulfonētu poli(ēterēterketonu) (SPEEK) ar integrētu grafēna slāni, lai, izmantojot kvantu sijāšanu, palielinātu tritija atdalīšanas koeficientu. Piedāvātais paņēmiens paredz selektīvu tritija ūdens atdalīšanu no kopējā ūdens rezervuāra, atdalītā tritija koncentrēšanu mazākā tilpumā ūdens fāzē un tas var tikt pielietots tritija izolēšanai no radioaktīvām zonām ekstremālos apstākļos. Izgudrojums paver jaunas iespējas reģenerēt tritiju ūdens fāzē, paaugstināt tritija aktivitāti otrreizējam pielietojumam kodolenerģētikas nozarē.

The invention relates to physical chemistry, specifically to the method of separation of radioactive hydrogen isotope (tritium) in the aqueous phase, using a separation system that includes a combination of a proton exchange membrane electrolysis cell and a fuel cell. The proton exchange membranes materials used for the electrolysis comprise sulfonated poly(etheretherketone) (SPEEK) with integrated graphene layer for increasing the tritium separation factor by quantum sieving. The proposed process envisages selective separation of tritium water from the common total water reservoir, concentration of the separated tritium in a smaller volume in the water phase and can be used to isolate tritium from radioactive areas under extreme conditions. The invention opens new possibilities for regenerating tritium in the water phase, increasing the activity of tritium for secondary use in the nuclear industry.

D sekcija

D04C 3/04 **15890**

(51) **D04C 3/08** (11) **15890 A**
D04C 3/04

(21) LVP2023000034 (22) 05.04.2023

(41) 20.10.2024

(71) HUSKY SENSE, SIA; Pērnavas iela 44 - 12, Rīga, LV-1009, LV

(72) Krišjānis NESENBERGS (LV),
 Bruno OPERMANIS (LV)

(54) **VAĻĪGU PĪŅU IEPĪŠANAS IEKĀRTA UN PAŅĒMIENS**
EQUIPMENT AND PROCESS FOR WEARING LOOSE BRAIDS

(57) Izgudrojums attiecas uz vaļīgu pīņu iepīšanas iekārtu un iepīšanas paņēmieni, kas ļauj sapīto pīni sapīt kontrolēti vaļīgā formā, kas var nodrošināt pīnes elastību, lietojumos, kuros nosprīgota pīne nav piemērota, pakļaujoties stiepes spēkiem.

Izgudrojums ir uzlabojums pīšanas iekārtām, kas nodrošina pīnes izveidi ar nepieciešamo vaļīguma līmeni.

Izgudrojums var tikt izmantots, lai sagatavotu elastīgus kabelus valkājāmām sistēmām, kurās nepieciešams izmantot elastīgus pašsprīgojošus kabelus, lai nodrošinātu iekārtu pietiekamu noturību pret fiziskām deformācijām, apkārtējās vides iedarbību un daudzkārtēju mazgāšanu, saglabājot kabelus maksimāli plānus un neizmantojot papildu substrātu to nostiprināšanai.

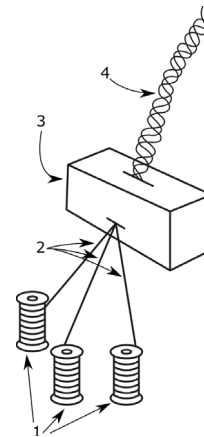

F sekcija

F27B 3/08 **15892**

G sekcija

G21F 9/06 **15889**

H sekcija

(51) **H01S 3/00** (11) **15891 A**
 (21) LVP2023000030 (22) 27.03.2023

(43) 20.10.2024

(71) LATVIJAS UNIVERSITĀTE; Raiņa bulvāris 19, Rīga, LV-1050, LV

(72) Rashid GANEEV (LV)

(74) Jevgeņijs FORTŪNA, FORAL Intelektuālā īpašuma aģentūra, SIA; Kalēju iela 14 - 7, Rīga, LV-1050, LV

(54) **PAŅĒMIENS KOHERENTĀ EKSTRĒMĀ ULTRAVIOLETĀ STĀROJUMA PASTIPRINĀŠANAI**
METHOD OF ENHANCEMENT OF COHERENT EXTREME ULTRAVIOLET RADIATION

(57) Paņēmiens spēcīgu femtosekunžu impulsu harmoniku ģenerēšanai ekstremālā ultravioletā (XUV) diapazonā (5–100 nm), kas ietver izvēlētos lāzerus un plazmas; lāzera izraisītas plazmas veidošanu ar pirmo lāzera staru un otru lāzera stara izplatīšanos caur optimāli izveidoto plazmas strūklu ultraīsu impulsu augstas kārtas harmoniku ģenerēšanai (HHG); speciāli izvēlētu mērķu pielietošanu ablācijai, lai radītu apstākļus vienas harmonikas rezonanses pastiprināšanai.

The method for generating strong harmonics of femtosecond pulses in extreme ultraviolet (XUV) range (5–100 nm); the method comprising the selected lasers and plasmas; formation of laser-induced plasma by first laser beam and propagation of second laser beam through the optimally formed plasma plume for high-order harmonics generation (HHG) of ultrashort pulses; application of specially selected targets for ablation to create the conditions for resonance enhancement of single harmonic.

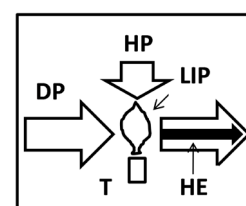

(51) H02M 1/42 (11) 15892 A
F27B 3/08

(21) LVP2023000036 (22) 11.04.2023

(43) 20.10.2024

(71) Leonids KOPILS; Drosmes iela 2 - 4, Jūrmala, LV-2015, LV

(72) Leonids KOPILS (LV)

(74) Kristīne ČAPASE-JASTRŽEMBSKA; Krišjāņa Valdemāra iela 41A - 5, Rīga, LV-1010, LV

(54) **LĪDZSTRĀVAS ELEKTRISKĀ LOKA MATERIĀLU KAUSĒŠANAS KRĀSNS SISTĒMA UN PAŅĒMIENS**
DIRECT CURRENT ELECTRIC ARC MATERIAL MELTING
FURNACE SYSTEM AND THE METHOD

(57) Izgudrojums attiecas uz sistēmu (S), kas satur līdzstrāvas elektriskā loka krāsni LELK (1), kā arī uz paņēmienu materiālu pārstrādei, datorizpildāmu paņēmienu, kā arī šādas sistēmas (S) izmantošanu materiālu kausēšanai. LELK regulēšana pēc strāvas stipruma, nodrošina tieši proporcionālu LELK (1) temperatūras kāpumu atkarībā no iestatītās strāvas stipruma (I), kur jo lielāks strāvas stiprums (I), jo lielāka kausējamā materiāla temperatūra.

Paņēmiens materiālu kausēšanai, ietver sekojošus soļus: kausējamā materiāla nodrošināšanu; kausējamā materiāla ievietošanu sistēmas (S) līdzstrāvas elektriskā loka krāsnī LELK (1); strāvas stipruma iestatīšanu strāvas pārveidotājā (2); *lead-lag* kompensatora (3) iestatīšanu; materiāla kausēšanu tik ilgu laiku, kas ir pietiekams, lai materiāls pārvērstos izkausētā materiālā.

Šāda veida sistēma (S) ļauj strādāt ar grūti kūstošiem materiāliem, kā arī jauniem materiālu veidiem, kuriem ir augsta dielektriskā pretestība, kas pārsniedz $10^4 \Omega$.

The invention relates to a system (S) comprising a DC electric arc furnace LELK (1), as well as to a method for processing materials, a computer-implemented method, and the use of a such system (S) for melting and/or smelting materials. LELK regulation by current strength provides a directly proportional LELK (1) temperature rise depending on the set current strength (I), where the higher the current strength (I), the higher the temperature of the material to be melted.

The method for melting and/or smelting materials comprises the following steps: providing the material to be melted; placing the meltable material in the system (S) in the LELK (1); setting the current strength in the current converter (2); setting the lead-lag compensator (3); melting the material for a time that is sufficient for the material to be converted into molten material.

This type of system (S) allows to work with hard-to-melt materials as well as new materials having a high dielectric resistance of more than $10^4 \Omega$.

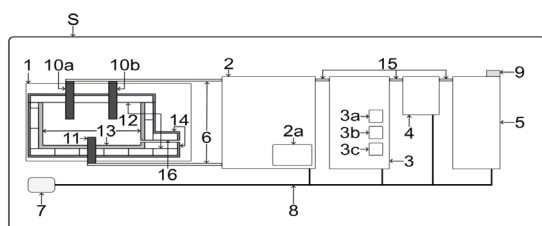

Izgudrojumu patentu publikācijas

(Patentu likuma 38. panta pirmā daļa)

- (51) **C08H 8/00** (11) **15772 B1**
E04B 1/76
(21) LVP2022000023 (22) 18.03.2022
(41) 20.09.2023
(45) 20.10.2024
(73) ATVASINĀTA PUBLISKA PERSONA "LATVIJAS VALSTS KOKSNES ĶĪMIJAS INSTITŪTS"; Dzērbenes iela 27, Rīga, LV-1006, LV
(72) Ramūnas TUPČIAUSKAS (LV),
Mārtiņš ANDŽS (LV),
Jānis GRĀVĪTIS (LV),
Gunārs PAVLOVIČS (LV),
Andris BĒRZIŅŠ (LV)
(74) Jevgeņijs FORTŪNA, FORAL Intelektuālā īpašuma aģentūra, SIA; Kalēju iela 14 - 7, Rīga, LV-1050, LV
(54) **PAŅĒMIENS LIGNOCELULOZES BERAMĀ SILTUMIZOLĀCIJAS MATERIĀLA IEGŪŠANAI**
METHOD FOR OBTAINING LIGNOCELLULOSE BULK THERMAL INSULATION MATERIAL

- (51) **G01N 1/36** (11) **15792 B1**
G01N 1/28
(21) LVP2023000039 (22) 26.04.2023
(41) 20.11.2023
(45) 20.10.2024
(73) RĪGAS TEHNISKĀ UNIVERSITĀTE; Ķīpsalas iela 6A, Rīga, LV-1048, LV
(72) Rihards GAILĪTIS (LV),
Andīna SPRINCE (LV),
Leonīds PAKRASTIŅŠ (LV)
(54) **PAŅĒMIENS ĀRĒJŌ IEDARBJU IETEKMES NOTEIKŠANAI UZ CEMENTA KOMPOZĪTMATERĪĻU UN BETONA MIKROSTRUKTŪRU DAŽĀDOS SPRIEGUMA STĀVOKĻOS**
TECHNIQUE FOR OUTSIDE EFFECT DETERMINATION ON CEMENT COMPOSITE AND CONCRETE MICROSTRUCTURE IN VARIOUS STRESS-STRAIN STATES

- (51) **F24T 10/17** (11) **15804 B1**
(21) LVP2022000109 (22) 29.12.2022
(41) 20.12.2023
(45) 20.10.2024
(73) RĪGAS TEHNISKĀ UNIVERSITĀTE; Ķīpsalas iela 6A, Rīga, LV-1048, LV
(72) Videvuds-Ārijs LAPSA (LV),
Mārtiņš VILNĪTIS (LV)
(54) **ĢEOTERMĀLĀ PĀĻA KONSTRUKCIJA UN TĀ VEIDOŠANAS PAŅĒMIENS**
STRUCTURE OF THE GEOTHERMAL PILE AND THE TECHNOLOGICAL PROCESS FOR ITS PRODUCTION

- (51) **C01B 3/00** (11) **15822 B1**
F17B 1/12
(21) LVP2022000071 (22) 31.08.2022
(41) 20.03.2024
(45) 20.10.2024
(73) ATAWAY SAS; 17 Avenue du Lac Léman, 73370 Le Bourget du Lac, FR
(72) Valērijs BEZRUKOVŠ (LV),
Vladislavs BEZRUKOVŠ (LV),
Marina KOŅUHOVA (LV),
Agris BĒRZIŅŠ (LV),
Deniss BEZRUKOVŠ (LV)

- (74) Maruta VĪTIŅA, Aģentūra TRIA ROBIT; Vilandes iela 5 - 2, Rīga, LV-1010, LV
(54) **ŪDEŅRAŽA HIDRAULISKĀS KOMPRESIJAS IERĪCE**
HYDROGEN HYDRAULIC COMPRESSION DEVICE

- (51) **F25D 3/00** (11) **15827 B1**
(21) LVP2022000074 (22) 08.09.2022
(41) 20.03.2024
(45) 20.10.2024
(73) RĪGAS TEHNISKĀ UNIVERSITĀTE; Ķīpsalas iela 6A, Rīga, LV-1048, LV
CRYOGENIC AND VACUUM SYSTEMS, SIA; Andreja iela 7/9, Ventspils, LV-3601, LV
(72) Nikolajs KUĻEŠOVŠ (LV),
Ilmārs BLUMBERGS (LV),
Māris HAUKA (LV),
Vladimirs ŠESTAKOVŠ (LV),
Sergey KRAVCHENKO (LV),
Natalia KRAVCHENKO (LV)
(54) **KOSMOSA TEHNIKAS ELEMENTU PĀRBAUDES IEKĀRTAS KRIOGĒNĀ VAKUUMKAMERA AR SLĀPEKĻA DZESĒŠANAS APVALKU**
CRYOGEN VACUUM CHAMBER WITH NITROGEN COOLING ENCLOSURE FOR SPACE ENGINEERING ELEMENTS TESTING EQUIPMENT

- (51) **A01K 1/015** (11) **15830 B1**
(21) LVP2024000005 (22) 17.01.2024
(43) 20.04.2024
(45) 20.10.2024
(73) ETEPEK, SIA; Kārļa iela 3, Valmiera, Valmieras nov., LV-4201, LV
(72) Henrijs BARVIKIS (LV)
(74) Anna TIMOFEJEVA, AAA LAW LATVIA, SIA; Citadeles iela 12, Rīga, LV-1010, LV
(54) **MAISĪJUMS DZĪVNIĒKU PAKAIŠIEM**
A MIXTURE FOR AN ANIMAL BEDDING

- (51) **G06K 9/00** (11) **15844 B1**
A61B 5/00
(21) LVP2022000089 (22) 17.11.2022
(41) 20.05.2024
(45) 20.10.2024
(73) LATVIJAS UNIVERSITĀTE; Raiņa bulvāris 19, Rīga, LV-1050, LV
(72) Ayumi TAKEMOTO (LV)
(74) Jevgeņijs FORTŪNA, FORAL Intelektuālā īpašuma aģentūra, SIA; Kalēju iela 14 - 7, Rīga, LV-1050, LV
(54) **PAŅĒMIENS UN SISTĒMA DEPRESIJAS NOTEIKŠANAI**
A DEPRESSION DETECTION METHOD AND A SYSTEM

Latvijā apstiprināto Eiropas patentu publikācijas

(Patentu likuma 71. panta otrā un piektā daļa)

- (51) **A61K 31/27** (11) **2547205 T1**
A61K 31/343
A61P 35/04
- (21) 11757135.6 (22) 21.03.2011
(45) 20.03.2024
- (31) 315886 P (32) 19.03.2010 (33) US
315890 P 19.03.2010 US
325814 P 19.04.2010 US
- (86) US2011029283 21.03.2011
(87) WO2011116399 22.09.2011
- (73) 1Globe Biomedical Co., Ltd.; 8F, Block B, Techart Plaza, No. 30 Xueyuan Road, Haidian District, Beijing 100083, CN
- (72) LI, Chiang, Jia (US),
LEGGETT, David (US),
LI, Youzhi (US),
LI, Wei (US)
- (74) Jevgeņija GAINUTDINOVA, METIDA, SIA; Skolas iela 21 - 601A, Rīga, LV-1010, LV
- (54) **JAUNI PAŅĒMIENI VĒŽA CILMES ŠŪNU MĒRKĒŠANAI
NOVEL METHODS FOR TARGETING CANCER STEM
CELLS**
-
- (51) **A61K 47/69** (11) **2662094 T1**
A61K 38/07
B82Y 5/00
A61P 35/00
- (21) 13167148.9 (22) 08.05.2013
(45) 17.04.2024
- (31) 201261644122 P (32) 08.05.2012 (33) US
201361777475 P 12.03.2013 US
- (73) Onyx Therapeutics, Inc.; One Amgen Center Drive, Thousand Oaks, CA 91320-1799, US
- (72) LEWIS, Evan (US),
SHWONEK, Peter (US),
DALZIEL, Sean (US),
JUMAA, Mouhannad (US)
- (74) Jevgeņija GAINUTDINOVA, METIDA, SIA; Skolas iela 21 - 601A, Rīga, LV-1010, LV
- (54) **CIKLODEKSTRĪNA KOMPLEKSA VEIDOŠANAS PAŅĒ-
MIENI PEPTĪDU PROTEASOMU INHIBITORU FORMU-
LĒŠANAI
CYLODEXTRIN COMPLEXATION METHODS FOR FOR-
MULATING PEPTIDE PROTEASOME INHIBITORS**
-
- (51) **C07C 19/01** (11) **2817277 T1**
C01B 7/19
C09K 3/00
- (21) 13751842.9 (22) 13.02.2013
(45) 22.05.2024
- (31) 201213402983 (32) 23.02.2012 (33) US
(86) US2013025892 13.02.2013
(87) WO2013126255 29.08.2013
- (73) Honeywell International Inc.; 115 Tabor Road, Morris Plains, NJ 07950, US
- (72) MERKEL, Daniel C. (US),
TUNG, Hsueh Sung (US),
POKROVSKI, Konstantin A. (US),
PHAM, Hang T. (US),
HULSE, Ryan (US)
- (74) Jevgeņija GAINUTDINOVA, METIDA, SIA; Skolas iela 21 - 601A, Rīga, LV-1010, LV
- (54) **1,1,1,3,3-PENTAHLOORPROPĀNA UN FLUORŪDENĀŽA
AZEOTROPĀS KOMPOZĪCIJAS**

AZEOTROPIC COMPOSITIONS OF 1,1,1,3,3-PENTA- CHLOROPROPANE AND HYDROGEN FLUORIDE

- (51) **A61K 38/17** (11) **2945642 T1**
C12N 15/86
A61K 38/18
A61K 31/7088
A61K 9/00
A61P 9/00
A61P 9/04
A61P 9/10
A61P 17/06
A61P 19/02
A61P 27/02
A61P 29/00
A61P 31/00
A61P 35/00
A61P 43/00
A61P 17/02
- (21) 14700872.6 (22) 16.01.2014
(45) 21.02.2024
- (31) 13151593 (32) 17.01.2013 (33) EP
(86) EP2014050788 16.01.2014
(87) WO2014111458 24.07.2014
- (73) Medizinische Hochschule Hannover; Carl-Neuberg-Strasse 1, 30625 Hannover, DE
- (72) WOLLERT, Kai Christoph (DE),
KORF-KLINGEBIEL, Mortimer (DE)
- (74) Aleksandra FORTŪNA, FORAL Intelektuālā Ipašuma aģentūra, SIA; Kalēju iela 14 - 7, Rīga, LV-1050, LV
- (54) **FAKTORA 1 PROTEĪNS LIETOŠANAI SLIMĪBU ĀRSTĒ-
ŠANĀ VAI PROFILAKSĒ
FACTOR 1 PROTEIN FOR USE IN TREATING OR PRE-
VENTING DISEASES**
-
- (51) **A61P 9/10** (11) **2956471 T1**
A61P 11/00
A61P 17/00
A61P 9/06
A61P 19/02
C07K 14/715
A61P 3/10
A61K 38/17
A61P 19/06
A61P 27/02
A61P 27/04
A61P 27/14
A61P 43/00
A61P 29/00
- (21) 13875211.8 (22) 15.02.2013
(45) 10.04.2024
- (86) US2013026349 15.02.2013
(87) WO2014126582 21.08.2014
- (73) R-Pharm International, LLC; 19 bldg.1, floor 1, Premises V, office 9, Berzarina Street, 123154 Moscow, RU
- (72) LAVROVSKY, Yan (US),
XU, Ting (US),
REPIK, Alexey (RU),
XU, Tao (CN),
IGNATIEV, Vasily (RU),
SAMSONOV, Mikhail (RU)
- (74) Jevgeņija GAINUTDINOVA, METIDA, SIA; Skolas iela 21 - 601A, Rīga, LV-1010, LV
- (54) **IL-1BETA INHIBITORA KOMPOZĪCIJA UN TĀS IZMAN-
TOŠANA
IL-1BETA INHIBITOR COMPOSITION AND USE THEREOF**

- (51) **C07K 14/135** (11) **2970398 T1**
A61K 39/00
A61K 39/155
A61K 38/10
A61P 43/00
C12N 15/45
C12N 15/62
- (21) 14775224.0 (22) 13.03.2014
(45) 08.05.2024
- (31) 201361780910 P (32) 13.03.2013 (33) US
201361798389 P 15.03.2013 US
201361857613 P 23.07.2013 US
201361863909 P 09.08.2013 US
- (86) US2014026714 13.03.2014
(87) WO2014160463 02.10.2014
- (73) The United States of America, as Represented by The Secretary, Department of Health and Human Services; Office of Technology Transfer, National Institutes of Health, 6701 Rockledge Drive, Suite 700, MSC 7788, Bethesda, Maryland 20892-7788, US
- (72) BOYINGTON, Jeffrey (US),
GEORGIEV, Ivelin, Stefanov (US),
PANCERA, Marie (US),
SOTO, Cinque (US),
SRIVATSAN, Sanjay (US),
STEWART-JONES, Guillaume (US),
KWONG, Peter, D. (US),
GRAHAM, Barney, S. (US),
MCLELLAN, Jason, S. (US),
JOYCE, Michael, Gordon (US),
KANEKIYO, Masaru (US),
ZHANG, Baoshan (US),
CHEN, Lei (US),
CHEN, Man (US),
CHUANG, Gwo-Yu (US),
GORMAN, Jason (US),
YANG, Yongping (US),
ZHOU, Tongqing (US),
SASTRY, Mallika (US),
OFEK, Gilad (US)
- (74) Jevgeņija GAINUTDINOVA, METIDA, SIA; Skolas iela 21 - 601A, Rīga, LV-1010, LV
- (54) **PIRMSSAPLŪŠANAS RSV F PROTEĪNI UN TO IZMAN-
TOŠANA**
PREFUSION RSV F PROTEINS AND THEIR USE

- (51) **A01B 29/04** (11) **3075220 T1**
(21) 16162569.4 (22) 29.03.2016
(45) 01.05.2024
- (31) 1552687 (32) 30.03.2015 (33) FR
- (73) OTICO; 20 rue Gabriel Garnier - Les Praillons, 77650 Chalmaison, FR
- (72) PHELY, Olivier (FR)
- (74) Juozas LAPĪENIS, UAB "MSP Europe"; Elizabetes iela 41/43, a/b 30, Rīga, LV-1010, LV
- (54) **LAUKSAIMNIECĪBAS VELTŅA RIEPA UN LAUKSAIM-
NIECĪBAS VELTNIS, KAS IR APRĪKOTS AR ŠĀDĀM
RIEPAM**
**TYRE FOR AGRICULTURAL ROLLER AND AGRICUL-
TURAL ROLLER PROVIDED WITH SUCH TYRES**

- (51) **A61K 9/14** (11) **3090730 T1**
A61K 9/54
A61K 47/34
A61P 7/06
A61K 31/4152
A61K 47/26
C07D 231/46
A61K 9/20
- (21) 15199469.6 (22) 01.08.2007

- (45) 10.04.2024
(31) 915761 P (32) 03.05.2007 (33) US
947731 P 03.07.2007 US
- (73) Novartis Pharma AG; Lichtstrasse 35, 4056 Basel, CH
- (72) KAPSI, Shivakumar, G. (US),
MULLER, Francis, X. (US)
- (74) Baiba KRAVALE, Patentu birojs "ALFA-PATENTS", SIA; Ēvalda Valtera iela 46 - 65, Rīga, LV-1021, LV
- (54) **TABLETES, KAS SATUR ELTROMBOPAGA OLAMĪNU
TABLETS COMPRISING ELTROMBOPAG OLAMINE**

- (51) **A61K 9/20** (11) **3150200 T1**
A61P 5/48
A61P 3/00
A61K 31/351
A61K 31/155
A61K 45/06
A61K 9/24
A61K 9/28
- (21) 16195805.3 (22) 01.10.2010
(45) 10.04.2024
- (31) 09172081 (32) 02.10.2009 (33) EP
- (73) Boehringer Ingelheim International GmbH; Binger Strasse 173, 55216 Ingelheim am Rhein, DE
- (72) SCHNEIDER, Peter (DE),
EISENREICH, Wolfram (DE),
PEARNCJOB, Nantharat (DE)
- (74) Aleksandra FORTŪNA, FORAL Intelektuālā Ipašuma aģentūra, SIA; Kalēju iela 14 - 7, Rīga, LV-1050, LV
- (54) **SGLT-2 INHIBITORU UN METFORMĪNU SATUROŠAS
TABLETES PAGATAVOŠANAS PAŅĒMIENS**
**METHOD FOR PREPARING A TABLET COMPRISING A
SGLT-2 INHIBITOR AND METFORMIN**

- (51) **A61K 38/00** (11) **3227325 T1**
A61K 9/00
A61K 47/26
C07K 14/54
A61P 1/00
A61P 1/04
A61P 9/10
A61P 19/02
A61P 27/02
A61P 29/00
A61P 37/08
C07K 14/715
A61P 17/06
- (21) 15834723.7 (22) 01.12.2015
(45) 10.04.2024
- (31) 14195726 (32) 01.12.2014 (33) EP
(86) NL2015050837 01.12.2015
(87) WO2016089206 09.06.2016
- (73) Ferring B.V.; Polaris Avenue 144, 2132 JX Hoofddorp, NL
- (72) COTTINGHAM, Ian (CH),
PLAKSIN, Daniel (CH),
DUBOEUF, Jérémy (NL)
- (74) Jevgeņija GAINUTDINOVA, METIDA, SIA; Skolas iela 21 - 601A, Rīga, LV-1010, LV
- (54) **SELEKTĪVAS IL-6-TRANS-SIGNALIZĀCIJAS INHIBITORA
KOMPOZĪCIJAS**
**SELECTIVE IL-6-TRANS-SIGNALLING INHIBITOR COM-
POSITIONS**

- (51) **A61K 38/40** (11) **3310904 T1**
A61K 47/64
A61K 47/69
A61K 51/12
C12N 5/0783

<p>C12N 5/0787 A61K 35/17 C12N 5/0786 A61K 38/42 A61K 35/15</p> <p>(21) 16732271.8 (22) 22.06.2016 (45) 03.04.2024 (31) 41278715 (32) 22.06.2015 (33) PL (86) EP2016064484 22.06.2016 (87) WO2016207257 29.12.2016 (73) Cellis AG; Bleicherweg 45, 8002 Zürich, CH (72) KRÓL, Magdalena (PL), BENNI, Irene (IT), BAIOCCO, Paola (IT), RYGIEL, Tomasz (PL), BOFFI, Alberto (IT) (74) Svetlana MAKEJEVA, Intelektuālā īpašuma juridiskā firma LATISS, SIA; Stabu iela 44 - 21, Rīga, LV-1011, LV (54) ŠŪNU SISTĒMA MĒRĶTIECĪGAI AKTĪVĀS SASTĀVDAĻAS PIEGĀDEI CELLULAR TARGETED ACTIVE INGREDIENT DELIVERY SYSTEM</p>	<p>(51) C12N 15/113 (11) 3394259 T1 A61K 31/712 A61K 31/7125 A61K 31/7115 A61P 25/28</p> <p>(21) 16823350.0 (22) 19.12.2016 (45) 28.02.2024 (31) 201562270165 P (32) 21.12.2015 (33) US (86) IB2016057794 19.12.2016 (87) WO2017109679 29.06.2017 (73) Novartis AG; Lichtstrasse 35, 4056 Basel, CH (72) POLYDORO OFENGEIM, Manuela (US), WEILER, Jan (US) (74) Baiba KRAVALE, Patentu birojs "ALFA-PATENTS", SIA; Ēvalda Valtera iela 46 - 65, Rīga, LV-1021, LV (54) KOMPOZĪCIJAS UN PAŅĒMIENI TAU EKSPRESIJAS SAMAZINĀŠANAI COMPOSITIONS AND METHODS FOR DECREASING TAU EXPRESSION</p>
<p>(51) A61K 31/138 (11) 3335707 T1 A61K 31/439 A61K 45/06 A61P 11/06 A61P 11/08</p> <p>(21) 17206132.7 (22) 29.11.2010 (45) 17.04.2024 (31) 0921075 (32) 01.12.2009 (33) GB (73) Glaxo Group Limited; GSK Medicines Research Centre, Gunnels Wood Road, Stevenage SG1 2NY, GB (72) BAKER, Darrell (GB), BRUCE, Mark (GB), CRATER, Glenn (US), NOGA, Brian (US), THOMAS, Marian (GB), WIRE, Patrick (US) (74) Anna TIMOFEJEVA, AAA LAW LATVIA, SIA; Citadeles iela 12, Rīga, LV-1010, LV (54) MUSKARĪNA RECEPTORU ANTAGONISTA UN BETA-2 ADRENORECEPTORU AGONISTA KOMBINĀCIJAS COMBINATIONS OF A MUSCARINIC RECEPTOR ANTAGONIST AND A BETA-2 ADRENORECEPTOR AGONIST</p>	<p>(51) E04F 15/10 (11) 3433447 T1 B44C 5/04 B44C 1/24</p> <p>(21) 17712851.9 (22) 22.03.2017 (45) 22.05.2024 (31) 16161925 (32) 23.03.2016 (33) EP (86) IB2017051651 22.03.2017 (87) WO2017163193 28.09.2017 (73) Li&Co AG; Palū Daint 226, 7537 Münstair, CH (72) LINGG, Edwin (IT) (74) Jevgeņija GAINUTDINOVA, METIDA, SIA; Lāčplēša iela 27 - 4, Rīga, LV-1011, LV (54) SIENAS NOSEGELEMENTS VAI GRĪDAS NOSEGELEMENTS WALL COVERING ELEMENT OR FLOOR COVERING ELEMENT</p>
<p>(51) C07K 16/28 (11) 3389699 T1 A61K 39/395 A61P 35/00</p> <p>(21) 16876612.9 (22) 14.12.2016 (45) 01.05.2024 (31) 201562267735 P (32) 15.12.2015 (33) US 201662309169 P 16.03.2016 US 201662359036 P 06.07.2016 US (86) US2016066698 14.12.2016 (87) WO2017106372 22.06.2017 (73) OncoC4, Inc.; 9640 Medical Center Drive, Rockville, MD 20850, US (72) LIU, Yang (US), ZHENG, Pan (US), DEVENPORT, Martin (US) (74) Jevgeņija GAINUTDINOVA, METIDA, SIA; Skolas iela 21 - 601A, Rīga, LV-1010, LV (54) HIMĒRAS UN HUMANIZĒTAS ANTI-CILVĒKA CTLA4 MONOKLONĀLĀS ANTIVIELAS UN TO IZMANTOŠANA CHIMERIC AND HUMANIZED ANTI-HUMAN CTLA4 MONOCLONAL ANTIBODIES AND USES THEREOF</p>	<p>(51) H04N 19/463 (11) 3442233 T1 H04N 19/52 H04N 19/96 H04N 19/53 H04N 19/593</p> <p>(21) 18195953.7 (22) 13.04.2011 (45) 29.05.2024 (31) 10159782 (32) 13.04.2010 (33) EP PCT/EP2010/054827 13.04.2010 WO (73) GE Video Compression, LLC; 1 Research Circle, Niskayuna, NY 12309, US (72) HELLE, Philipp (DE), MARPE, Detlev (DE), OUDIN, Simon (DE), WIEGAND, Thomas (DE) (74) Anna TIMOFEJEVA, AAA LAW LATVIA, SIA; Citadeles iela 12, Rīga, LV-1010, LV (54) PĀRMANTOŠANA PARAUGU MASĪVA VAIRĀKU KOKU APAKŠIEDALĪJUMĀ INHERITANCE IN SAMPLE ARRAY MULTITREE SUB-DIVISION</p>
<p>(51) A61K 31/4375 (11) 3484474 T1 A61K 31/145 A61K 31/4418 A61P 7/06 A61K 45/06</p> <p>(21) 17828436.0 (22) 13.07.2017 (45) 08.05.2024 (31) 201662361631 P (32) 13.07.2016 (33) US (86) US2017041851 13.07.2017</p>	

- (87) WO2018013761 18.01.2018
 (73) The Children's Medical Center Corporation; 55 Shattuck Street, Boston, Massachusetts 02115, US
 Dana Farber Cancer Institute, Inc.; 450 Brookline Avenue, Boston, Massachusetts 02215, US
 (72) BRADNER, James (US),
 QI, Jun (US),
 BUCKLEY, Dennis (US),
 ZON, Leonard, I. (US),
 MACARI, Elizabeth (US)
 (74) Anna TIMOFEJEVA, AAA LAW LATVIA, SIA; Citadeles iela 12, Rīga, LV-1010, LV
 (54) **FENOTIAZĪNA SAVIENOJUMI RIBOSOMĀLO TRAUCĒJUMU UN RIBOSOMOPĀTIJU ĀRSTĒŠANAI**
PHENOTHIAZINE COMPOUNDS FOR THE TREATMENT OF RIBOSOMAL DISORDERS AND RIBOSOMOPATHIES

- (51) **E02D 29/12** (11) **3556944 T1**
 (21) 19164383.2 (22) 21.03.2019
 (45) 01.05.2024
 (31) 102018109220 (32) 18.04.2018 (33) DE
 (73) MeierGuss Sales & Logistics GmbH & Co. KG; Auf der Welle 5-7, 32369 Rahden, DE
 (72) KEGLER, Markus (DE),
 BLANCK, Sebastian (DE),
 SONNENBERG, Ralf (DE)
 (74) Artūrs KRASTIŅŠ, Aģentūra TRIA ROBIT, SIA; Vīlandes iela 5 - 2, Rīga, LV-1010, LV
 (54) **ŠAHTAS PĀRSEGA RĀMIS, ŠAHTAS PĀRSEGA KONSTRUKCIJA, ŠAHTAS KONSTRUKCIJA UN UZSTĀDĪŠANAS PAŅĒMIENS**
SHAFT COVER FRAME, SHAFT COVER ASSEMBLY, SHAFT ASSEMBLY AND METHOD OF INSTALLATION

- (51) **A23L 33/155** (11) **3515212 T1**
A61K 31/59
A61K 31/593
A23L 33/17
A61K 38/17
C07K 14/435
 (21) 17788336.0 (22) 25.09.2017
 (45) 24.07.2024
 (31) 201662398669 P (32) 23.09.2016 (33) US
 (86) US2017053279 25.09.2017
 (87) WO2018058050 29.03.2018
 (73) Quincy Bioscience LLC; 726 Heartland Trail, Madison, WI 53717, US
 (72) UNDERWOOD, Mark, Y. (US)
 (74) Anna TIMOFEJEVA, AAA LAW LATVIA, SIA; Citadeles iela 12, Rīga, LV-1010, LV
 (54) **APOEKVORĪNU UN VITAMĪNU D SATUROŠAS KOMPOZĪCIJAS UN TO LIETOŠANAS METODES**
APOAEQUORIN AND VITAMIN D-CONTAINING COMPOSITIONS AND METHODS OF USING SAME

- (51) **C07C 217/84** (11) **3565542 T1**
A61K 31/137
A61K 31/436
A61P 35/00
 (21) 18736577.0 (22) 05.01.2018
 (45) 10.04.2024
 (31) 201762442921 P (32) 05.01.2017 (33) US
 (86) US2018012714 05.01.2018
 (87) WO2018129419 12.07.2018
 (73) Radius Pharmaceuticals, Inc.; 22 Boston Wharf Road, 7th Floor, Boston, MA 02210, US
 (72) CRUSKIE, Michael Paul (US),
 BOLGER, Joshua Kyle (US),
 MCKENZIE, Jonathan Blake (US),
 SHETH, Pratik (US),
 EDWARDS, Richard (GB),
 EBERLIN, Alex (GB),
 MARKEY, Michael (US)
 (74) Aleksandra FORTŪNA, FORAL Intelektuālā Tpašuma aģentūra, SIA; Kalēju iela 14 - 7, Rīga, LV-1050, LV
 (54) **RAD1901-2HCL POLIMORFĀS FORMAS**
POLYMORPHIC FORMS OF RAD1901-2HCL

- (51) **C12N 9/22** (11) **3546572 T1**
C12N 15/63
C07K 16/28
C07K 19/00
C07K 14/725
A61K 38/00
A61K 35/17
C07K 14/705
C12N 5/0783
A61P 35/00
A61P 35/02
 (21) 19161861.0 (22) 12.05.2014
 (45) 13.03.2024
 (31) PCT/US2013/040755 (32) 13.05.2013 (33) WO
 201313892805 13.05.2013 US
 PCT/US2013/040766 13.05.2013 WO
 201361888259 P 08.10.2013 US
 (73) Collectis; 8 rue de la Croix Jarry, 75013 Paris, FR
 (72) SCHIFFER-MANNIOUI, Cécile (FR),
 GALETTO, Roman (FR),
 SMITH, Julianne (US),
 SCHARENBERG, Andrew (US)
 (74) Anna TIMOFEJEVA, AAA LAW LATVIA, SIA; Citadeles iela 12, Rīga, LV-1010, LV
 (54) **CD19 SPECIFISKS HIMĒRS ANTIGĒNA RECEPTORS UN TĀ LIETOŠANA**
CD19 SPECIFIC CHIMERIC ANTIGEN RECEPTOR AND USES THEREOF

- (51) **G02B 21/00** (11) **3627206 T1**
G02B 21/06
G02B 26/08
G02B 27/42
G02B 21/36
 (21) 19198050.7 (22) 18.09.2019
 (45) 10.07.2024
 (31) 201862733330 P (32) 19.09.2018 (33) US
 2022286 21.12.2018 NL
 (73) Illumina, Inc.; 5200 Illumina Way, San Diego, CA 92122, US
 (72) HONG, Stanley S. (US),
 MCGUIGAN, William (US),
 DEWITT IV, Frank (US)
 (74) Jevgeņija GAINUTDINOVA, METIDA, SIA; Lāčplēša iela 27 - 4, Rīga, LV-1011, LV
 (54) **STRUKTURĒTS PARAUGA APGAISMOJUMS**
STRUCTURED ILLUMINATION OF A SAMPLE

- (51) **A61K 31/4184** (11) **3648761 T1**
A61P 9/12
 (21) 18740153.4 (22) 05.07.2018
 (45) 13.03.2024
 (31) 201762529587 P (32) 07.07.2017 (33) US
 (86) EP2018068189 05.07.2018
 (87) WO2019008077 10.01.2019
 (73) Boehringer Ingelheim Vetmedica GmbH; Binger Strasse 173, 55216 Ingelheim am Rhein, DE

- (72) ALBRECHT, Balazs (DE),
 ANKE, Sven (DE),
 KLEY, Saskia (DE),
 LEHNER, Stefan, Johannes (DE),
 STARK, Marcus (DE),
 TRAAS, Anne, Michelle (US),
 ZIMMERING, Tanja, Margrit (DE)
- (74) Aleksandra FORTŪNA, FORAL Intelektuālā Īpašuma aģentūra, SIA; Kalēju iela 14 - 7, Rīga, LV-1050, LV
- (54) **TELMISARTĀNS HIPERTENSIJAS PROFILAKSEI VAI ĀRSTĒŠANAI KAĶIEM**
TELMISARTAN FOR THE PROPHYLAXIS OR TREATMENT OF HYPERTENSION IN CATS

- (51) **B01F 33/452** (11) **3655829 T1**
B01F 33/81
B01F 35/22
B01L 7/00
- (21) 18769705.7 (22) 14.09.2018
 (45) 08.05.2024
 (31) 202017004815 U (32) 15.09.2017 (33) DE
 (86) EP2018074926 14.09.2018
 (87) WO2019053208 21.03.2019
- (73) Hans Heidolph GmbH; Ludwigsplatz 8, 93309 Kelheim, DE
 (72) REINHOLD, Stefan (DE)
 (74) Anna TIMOFEJEVA, AAA LAW LATVIA, SIA; Cītdales iela 12, Rīga, LV-1010, LV
- (54) **LABORATORIJAS IERĪCE AR REGULĒJAMIEM DARBĪBAS PARAMETRIEM LABORATORIJAS IERĪCES FUNKCIJU KONTROLĒŠANAI**
LABORATORY DEVICE WITH ADJUSTABLE OPERATING PARAMETERS FOR CONTROLLING A LABORATORY DEVICE FUNCTION

- (51) **A61K 31/5025** (11) **3658142 T1**
A61P 3/08
A61P 25/28
A61P 27/12
- (21) 18838277.4 (22) 27.07.2018
 (45) 17.04.2024
 (31) 201762538443 P (32) 28.07.2017 (33) US
 (86) US2018044199 27.07.2018
 (87) WO2019023648 31.01.2019
- (73) Applied Therapeutics, Inc.; 545 Fifth Avenue, Suite 1400, New York, NY 10017, US
 (72) SHENDELMAN, Shoshana (US)
 (74) Artūrs KRASTIŅŠ, Aģentūra TRIA ROBIT, SIA; Vīlandes iela 5 - 2, Rīga, LV-1010, LV
- (54) **KOMPOZĪCIJAS UN METODES GALAKTOZĒMIJAS ĀRSTĒŠANAI**
COMPOSITIONS AND METHODS FOR TREATING GALACTOSEMIA

- (51) **A61M 31/00** (11) **3662965 T1**
- (21) 19200742.5 (22) 29.12.2012
 (45) 01.05.2024
 (31) 201161582209 P (32) 30.12.2011 (33) US
 (73) Abbott Diabetes Care Inc.; 1360 South Loop Road, Alameda, CA 94502, US
 (72) TAUB, Marc Barry (US),
 BUDIMAN, Erwin Satrya (US),
 KARAN, Jai (US),
 DUNN, Timothy Christian (US)
- (74) Artūrs KRASTIŅŠ, Aģentūra TRIA ROBIT, SIA; Vīlandes iela 5 - 2, Rīga, LV-1010, LV
- (54) **PAŅĒMIENS UN IERĪCE MEDIKAMENTU DOZU INFORMĀCIJAS NOTEIKŠANAI**

METHOD AND APPARATUS FOR DETERMINING MEDICATION DOSE INFORMATION

- (51) **A61K 31/635** (11) **3704108 T1**
A61K 31/5377
A61P 35/02
- (21) 18873778.7 (22) 30.10.2018
 (45) 24.04.2024
 (31) 201762579502 P (32) 31.10.2017 (33) US
 (86) US2018058194 30.10.2018
 (87) WO2019089580 09.05.2019
- (73) Curis, Inc.; Ledgemont Research Center-Building, C-500 Level, 128 Spring Street, Lexington, MA 02421, US
 (72) BOOHER, Robert (US)
 (74) Jevgeņija GAINUTDINOVA, METIDA, SIA; Skolas iela 21 - 601A, Rīga, LV-1010, LV
- (54) **IRAK4 INHIBITORS KOMBINĀCIJĀ AR BCL-2 INHIBITORU IZMANTOŠANAI VĒŽA ĀRSTĒŠANĀ**
IRAK4 INHIBITOR IN COMBINATION WITH A BCL-2 INHIBITOR FOR USE IN TREATING CANCER

- (51) **A61K 9/00** (11) **3706710 T1**
A61K 47/10
A61K 45/06
A61P 19/02
A61K 31/443
A61K 31/4465
A61K 8/22
- (21) 18807130.2 (22) 08.11.2018
 (45) 10.04.2024
 (31) 201762584589 P (32) 10.11.2017 (33) US
 201862743864 P 10.10.2018 US
 (86) IB2018058788 08.11.2018
 (87) WO2019092637 16.05.2019
- (73) Novartis AG; Lichtstrasse 35, 4056 Basel, CH
 (72) CASTAGNOLI, Carlo (CH),
 FISCH, Andreas (CH),
 LORSCHIEDER, Mathilde (CH),
 NEHARKAR, Manjali Laxman (IN),
 RIEBESEHL, Bernd Ulrich (CH)
- (74) Baiba KRAVALE, Patentu birojs "ALFA-PATENTS", SIA; Ēvalda Valtera iela 46 - 65, Rīga, LV-1021, LV
- (54) **PAILDZINĀTAS IZDALĪŠANĀS SASTĀVI INTRAARTIKULĀRĀM IEVADĪŠANĀM**
EXTENDED RELEASE FORMULATIONS FOR INTRA-ARTICULAR APPLICATIONS

- (51) **C07D 471/22** (11) **3712150 T1**
A61P 35/00
A61K 31/529
- (21) 18874492.4 (22) 31.10.2018
 (45) 12.06.2024
 (31) 201711058653 (32) 01.11.2017 (33) CN
 (86) CN2018112909 31.10.2018
 (87) WO2019085933 09.05.2019
- (73) Wuxi Biocity Biopharmaceutics Co., Ltd.; Room 315, Meiliang Road No.88, Mashan, Binhu District, Wuxi, Jiangsu 214000, CN
 (72) QIAN, Wenyuan (CN),
 YANG, Chundao (CN),
 LI, Zhengwei (CN),
 LI, Jie (CN),
 LI, Jian (CN),
 CHEN, Shuhui (CN)
- (74) Jevgeņija GAINUTDINOVA, METIDA, SIA; Skolas iela 21 - 601A, Rīga, LV-1010, LV
- (54) **MAKROCIKLISKS SAVIENOJUMS, KO IZMANTO PAR WEE1 INHIBITORU, UN TĀ IZMANTOŠANA**

MACROCYCLIC COMPOUND SERVING AS WEE1 INHIBITOR AND APPLICATIONS THEREOF

- (51) **C01B 25/237** (11) **3728114 T1**
B01D 15/00
B01J 20/20
B01J 20/30
B01J 20/32
C02F 1/72
C02F 1/76
B01J 20/34
- (21) 18782921.3 (22) 28.09.2018
(45) 20.03.2024
(31) 100464 (32) 29.09.2017 (33) LU
(86) EP2018076407 28.09.2018
(87) WO2019063765 04.04.2019
(73) CPPE Carbon Process & Plant Engineering S.A.; Avenue de l'Europe, 4802 Rodange, LU
(72) STRICKROTH, Alain (LU)
(74) Anna TIMOFEJEVA, AAA LAW LATVIA, SIA; Citadeles iela 12, Rīga, LV-1010, LV
(54) **PROCESS SMAGO METĀLU AIZVĀKŠANAI NO ŠĶĪDRUMIEM**
PROCESS FOR THE REMOVAL OF HEAVY METALS FROM LIQUIDS

- (51) **C03C 13/00** (11) **3728153 T1**
C03C 25/321
C04B 30/02
C08J 5/04
C08L 1/26
C08L 1/28
- (21) 18822336.6 (22) 18.12.2018
(45) 12.06.2024
(31) 201721306 (32) 19.12.2017 (33) GB
(86) EP2018085541 18.12.2018
(87) WO2019121713 27.06.2019
(73) Knauf Insulation SPRL; Rue de Maestricht 95, 4600 Visé, BE
(72) JONES, Gareth (BE)
(74) Jevgeņija GAINUTDINOVA, METIDA, SIA; Lāčplēša iela 27 - 4, Rīga, LV-1011, LV
(54) **KOMPOZĪTMATERIĀLI UZ MINERĀLŠĶIEDRU BĀZES**
MINERAL FIBER BASED COMPOSITES

- (51) **A61K 31/722** (11) **3733192 T1**
A61K 47/36
A61K 31/506
A61K 31/56
A61K 31/585
A61P 17/14
A61K 8/34
A61K 8/49
A61K 8/63
A61K 8/73
A61K 8/9741
A61K 8/9789
A61K 8/9794
A61K 9/00
A61P 17/00
A61P 17/18
A61P 43/00
A61Q 5/00
A61Q 7/00
- (21) 20180024.0 (22) 29.07.2009
(45) 24.07.2024
(31) 08161757 (32) 04.08.2008 (33) EP
(73) Polichem SA; 50, Val Fleuri, L-1526 Luxembourg, LU

- (72) MAILLAND, Federico (CH),
MURA, Emanuela (IT)
(74) Jevgeņija GAINUTDINOVA, METIDA, SIA; Lāčplēša iela 27 - 4, Rīga, LV-1011, LV
(54) **FINASTERĪDA PREPARĀTI ZĀĻU IZDALĪŠANAI MATOS UN GALVAS ĀDĀ**
FINASTERIDE FORMULATIONS FOR DRUG RELEASE TO HAIR AND SCALP

- (51) **F24S 30/425** (11) **3769019 T1**
F24S 25/12
- (21) 19711839.1 (22) 07.03.2019
(45) 10.07.2024
(31) 102018002460 (32) 23.03.2018 (33) DE
(86) EP2019055690 07.03.2019
(87) WO2019179781 26.09.2019
(73) Schletter International B.V.; Herikerbergweg 88, 1101 Amsterdam, NL
(72) DECHANT, Gabriel (DE)
(74) Anna TIMOFEJEVA, AAA LAW LATVIA, SIA; Citadeles iela 12, Rīga, LV-1010, LV
(54) **PIEDZIŅAS IZKĀRTOJUMS**
DRIVE ARRANGEMENT

- (51) **C07D 263/32** (11) **3774745 T1**
A61K 31/421
A61P 17/00
- (21) 19718465.8 (22) 03.04.2019
(45) 29.05.2024
(31) 2018072717 (32) 04.04.2018 (33) JP
(86) JP2019014730 03.04.2019
(87) WO2019194211 10.10.2019
(73) Otsuka Pharmaceutical Co., Ltd.; 2-9, Kanda Tsukasa-machi, Chiyoda-ku, Tokyo 101-8535, JP
(72) KANAI, Naohiko (JP),
YASUTOMI, Takayuki (JP),
HIROTA, Ryosuke (JP)
(74) Anna TIMOFEJEVA, AAA LAW LATVIA, SIA; Citadeles iela 12, Rīga, LV-1010, LV
(54) **OKSAZOLA SAVIENOJUMA KRISTĀLS**
OXAZOLE COMPOUND CRYSTAL

- (51) **C07D 405/14** (11) **3781561 T1**
C07D 405/12
A61K 31/44
A61P 35/00
- (21) 19722363.9 (22) 17.04.2019
(45) 13.03.2024
(31) 201862659408 P (32) 18.04.2018 (33) US
(86) US2019027932 17.04.2019
(87) WO2019204490 24.10.2019
(73) Constellation Pharmaceuticals, Inc.; 470 Atlantic Avenue, Suite 1401, Boston, MA 02210, US
(72) CÔTÉ, Alexandre (CA),
GEHLING, Victor, S. (US),
KHANNA, Avinash (US),
MOINE, Ludivine (US),
STUCKEY, Jacob, I. (US)
(74) Jevgeņija GAINUTDINOVA, METIDA, SIA; Skolas iela 21 - 601A, Rīga, LV-1010, LV
(54) **METILMODIFICĒJOŠU ENZĪMU MODULATORI, TO KOMPOZĪCIJAS UN IZMANTOŠANA**
MODULATORS OF METHYL MODIFYING ENZYMES, COMPOSITIONS AND USES THEREOF

- (51) **C07D 213/85** (11) **3782986 T1**
A61K 31/44
A61K 31/443
A61K 31/4433
A61K 31/4439
A61K 31/444
A61K 31/4545
A61K 31/496
A61K 31/497
A61K 31/501
A61K 31/506
A61K 31/517
A61K 31/5377
A61K 31/5383
A61K 31/541
A61K 31/55
A61K 31/551
A61K 31/553
A61K 31/554
A61P 35/00
A61P 43/00
- (21) 19774394.1 (22) 28.03.2019
(45) 10.07.2024
(31) 2018063740 (32) 29.03.2018 (33) JP
(86) JP2019013531 28.03.2019
(87) WO2019189555 03.10.2019
(73) Takeda Pharmaceutical Company Limited; 1-1, Doshomachi 4-chome, Chuo-ku, Osaka-shi, Osaka 541-0045, JP
(72) ONO, Koji (JP),
ITO, Masahiro (JP),
TANAKA, Toshio (JP),
ASANO, Moriteru (JP),
HIRAYAMA, Takaharu (JP),
FUJIMOTO, Jun (JP),
SAKAUCHI, Nobuki (JP),
HIRATA, Yasuhiro (JP),
TOITA, Akinori (JP),
MORISHITA, Nao (JP),
KOKUBO, Hironori (JP),
IMAEDA, Yasuhiro (JP),
MAEZAKI, Hironobu (JP),
CARY, Douglas Robert (JP),
MIZOJIRI, Ryo (JP),
CHO, Nobuo (JP),
BANNO, Hiroshi (JP),
TOKUHARA, Hidekazu (JP),
ARIKAWA, Yasuyoshi (JP)
(74) Baiba KRAVALE, Patentu birojs "ALFA-PATENTS", SIA; Ēvalda Valtera iela 46 - 65, Rīga, LV-1021, LV
(54) **HETEROCIKLISKS SAVIENOJUMS**
HETEROCYCLIC COMPOUND

- (51) **A61K 31/5365** (11) **3782996 T1**
A61P 37/00
A61P 35/00
A61P 9/00
A61P 27/00
A61P 11/00
A61P 25/00
- (21) 20200207.7 (22) 15.06.2016
(45) 10.04.2024
(31) 201562175510 P (32) 15.06.2015 (33) US
(73) GlaxoSmithKline Intellectual Property Development Limited; GSK Medicines Research Centre, Gunnels Wood Road, Stevenage SG1 2NY, GB
Astex Therapeutics Limited; 436 Cambridge Science Park, Milton Road, Cambridge CB4 0QA, GB
(72) KERNS, Jeffrey K (US),
CALLAHAN, James Francis (US),
YAN, Hongxing (US),
HEIGHTMAN, Thomas Daniel (GB),
GRIFFITHS-JONES, Charlotte Mary (GB),

- WOOLFORD, Alison Jo-Anne (GB),
LI, Tindy (US),
LAKDAWALA SHAH, Ami (US),
DAVIS, Roderick S. (US),
NORTON, David (GB),
GOODWIN, Nicole Cathleen (US),
JIN, Yun (CN),
HAMILTON, Paris L. (US),
BOEHM, Jeffrey Charles (US)
(74) Anna TIMOFEJEVA, AAA LAW LATVIA, SIA; Citadeles iela 12, Rīga, LV-1010, LV
(54) **NRF2 REGULATORI**
NRF2 REGULATORS

- (51) **B29C 73/02** (11) **3792045 T1**
B65D 77/04
B32B 17/10
B65D 35/14
C03C 17/28
C09D 5/00
B29C 73/24
- (21) 20201928.7 (22) 09.11.2010
(45) 03.07.2024
(31) 0919975 (32) 16.11.2009 (33) GB
(73) Belron International Limited; Milton Park, Stroud Road, Egham, Surrey TW20 9EL, GB
(72) SYFKO, Paul (US)
(74) Ināra ŠMĪDEBERGA, Aģentūra INTELS Latvija, SIA; Plostnieku iela 32, Rīga, LV-1063, LV
(54) **STIKLOJUMA PANEĻA SAGATAVOŠANA**
GLAZING PANEL CONDITIONING

- (51) **G01N 33/50** (11) **3792628 T1**
G01N 33/68
G01N 33/53
- (21) 20193183.9 (22) 10.05.2017
(45) 24.04.2024
(31) PCT/EP2016/060897 (32) 13.05.2016 (33) WO
(73) BioNTech SE; An der Goldgrube 12, 55131 Mainz, DE
TRON - Translationale Onkologie an der Universitätsmedizin der Johannes Gutenberg- Universität Mainz gemeinnützige GmbH; Freiligrathstrasse 12, 55131 Mainz, DE
(72) VORMEHR, Mathias (DE),
SAHIN, Ugur (DE),
SCHRÖRS, Barbara (DE),
LÖWER, Martin (DE),
BOEGEL, Sebastian (DE)
(74) Svetlana MAKEJEVA, Intelektuālā īpašuma juridiskā firma LATISS, SIA; Stabu iela 44 - 21, Rīga, LV-1011, LV
(54) **METODES NEOANTIGĒNU LIETDERĪBAS PROGNOZĒŠANAI IMŪNTERAPIJAI**
METHODS FOR PREDICTING THE USEFULNESS OF NEOANTIGENS FOR IMMUNOTHERAPY

- (51) **A61K 31/5377** (11) **3801546 T1**
A61P 13/10
A61P 29/00
- (21) 19733885.8 (22) 24.05.2019
(45) 17.07.2024
(31) 2018100671 (32) 25.05.2018 (33) JP
2018246392 28.12.2018 JP
201962835675 P 18.04.2019 US
(86) JP2019021649 24.05.2019
(87) WO2019225768 28.11.2019
(73) JAPAN TOBACCO INC.; 1-1, Toranomom 4-chome, Minato-ku, Tokyo 105-6927, JP
(72) UEDA, Yoshifumi (JP),
MATSUSHITA, Mutsuyoshi (JP),

<p>KITAGAWA, Yoshihiro (JP), MATSUO, Akira (JP), MAEKAWA, Tatsuya (JP), TAKIGAWA, Sotaro (JP), WATANABE, Hiromitsu (JP), MIYAGAWA, Naoki (JP), HAMADA, Yuji (JP), HONDO, Tetsuya (US)</p> <p>(74) Baiba KRAVALE, Patentu birojs "ALFA-PATENTS", SIA; Ēvalda Valtera iela 46 - 65, Rīga, LV-1021, LV</p> <p>(54) INDOLA SAVIENOJUMS INTERSTICIĀLA CISTĪTA ĀRSTĒŠANAI INDOLE COMPOUND FOR TREATING INTERSTITIAL CYSTITIS</p>	<p>YANG, Zheng-YU (US), ZIPFEL, Sheila M. (US)</p> <p>(74) Svetlana MAKEJEVA, Intelektuālā īpašuma juridiskā firma LATISS, SIA; Stabu iela 44 - 21, Rīga, LV-1011, LV</p> <p>(54) PIROLO[1,2-B] PIRIDAZĪNA ATVASINĀJUMI PYRROLO[1,2-B] PYRIDAZINE DERIVATIVES</p>
<p>(51) B65D 30/08 (11) 3812294 T1 B65D 33/02 B65D 33/10</p> <p>(21) 20211839.4 (22) 21.08.2018 (45) 22.05.2024 (31) 202017105180 U (32) 28.08.2017 (33) DE (73) Papier-Mettler KG; Hochwaldstraße 22, 54497 Morbach, DE (72) DONNER, Georg (DE), TROSSEN, Wolfgang (DE) (74) Anna TIMOFEJEVA, AAA LAW LATVIA, SIA; Citadeles iela 12, Rīga, LV-1010, LV</p> <p>(54) PLASTMASAS MAISS PLASTIC BAG</p>	<p>(51) C07F 5/02 (11) 3840837 T1 A61K 31/69 A61K 33/22 A61P 29/00 A61P 35/00</p> <p>(21) 19758683.7 (22) 21.08.2019 (45) 20.03.2024 (31) 201862721113 P (32) 22.08.2018 (33) US (86) EP2019072341 21.08.2019 (87) WO2020038983 27.02.2020 (73) Astrazeneca AB; 151 85 Södertälje, SE (72) WU, Dedong (US) (74) Jevgeņija GAINUTDINOVA, METIDA, SIA; Skolas iela 21 - 601A, Rīga, LV-1010, LV</p> <p>(54) ARGINĀZES INHIBITORI UN TO IZMANTOŠANAS PAŅĒMIENI ARGINASE INHIBITORS AND METHODS OF USE THEREOF</p>
<p>(51) C07D 498/18 (11) 3813946 T1 A61K 31/395 A61P 3/10 A61P 13/12</p> <p>(21) 19819402.9 (22) 17.06.2019 (45) 22.05.2024 (31) 201862685666 P (32) 15.06.2018 (33) US (86) US2019037507 17.06.2019 (87) WO2019241789 19.12.2019 (73) Janssen Pharmaceutica NV; Turnhoutseweg 30, 2340 Beerse, BE (72) SAIAH, Eddine (US), O'NEILL, David, John (US), KANG, Seong Woo Anthony (US) (74) Anna TIMOFEJEVA, AAA LAW LATVIA, SIA; Citadeles iela 12, Rīga, LV-1010, LV</p> <p>(54) RAPAMICĪNA ANALOGI UN TO IZMANTOŠANA RAPAMYCIN ANALOGS AND USES THEREOF</p>	<p>(51) C07D 231/38 (11) 3847160 T1 A01N 43/56</p> <p>(21) 19770248.3 (22) 06.09.2019 (45) 08.05.2024 (31) 201862727727 P (32) 06.09.2018 (33) US (86) US2019049861 06.09.2019 (87) WO2020051402 12.03.2020 (73) FMC Corporation; 2929 Walnut Street, Philadelphia, Pennsylvania 19104, US (72) CHITTABOINA, Srinivas (IN), LONG, Jeffrey Keith (US), MCMAHON, Travis Chandler (US) (74) Jevgeņija GAINUTDINOVA, METIDA, SIA; Lāčplēša iela 27 - 4, Rīga, LV-1011, LV</p> <p>(54) FUNGICĪDI PIRAZOLI, KAS AIZVIETOTI AR NITROANI-LĪNGRUPU FUNGICIDAL NITROANILINO SUBSTITUTED PYRAZOLES</p>
<p>(51) C07D 487/04 (11) 3820872 T1 A61P 17/06 A61K 31/5025</p> <p>(21) 19746263.3 (22) 11.07.2019 (45) 29.05.2024 (31) 201862697533 P (32) 13.07.2018 (33) US (86) US2019041382 11.07.2019 (87) WO2020014468 16.01.2020 (73) GILEAD SCIENCES, INC.; 333 Lakeside Drive, Foster City, California 94404, US (72) AMMANN, Stephen (US), BACON, Elizabeth M. (US), BRIZGYS, Gediminas (US), CHIN, Elbert (US), CHOU, Chienhung (US), COTTELL, Jeromy J. (US), NDUKWE, Marilyn (US), TAYLOR, James G. (US), WRIGHT, Nathan E. (US),</p>	<p>(51) C07C 29/82 (11) 3858809 T1 C07C 31/20 B01D 3/36 C07C 29/86</p> <p>(21) 19864730.7 (22) 19.09.2019 (45) 06.03.2024 (31) 201811151458 (32) 29.09.2018 (33) CN (86) CN2019106551 19.09.2019 (87) WO2020063425 02.04.2020 (73) Changchun Meihe Science and Technology Development Co., Ltd.; No. 2919 Foshan Street, Economic Development Zone, Changchun, Jilin 130102, CN (72) YUAN, Yi (CN) (74) Jevgeņija GAINUTDINOVA, METIDA, SIA; Skolas iela 21 - 601A, Rīga, LV-1010, LV</p> <p>(54) PAŅĒMIENS BIOPROPILĒNGLIKOLA RAFINĒŠANAI METHOD FOR REFINING BIO-BASED PROPYLENE GLYCOL</p>
<p>(51) G06F 8/72 (11) 3872627 T1 G06F 8/76</p>	<p>(51) G06F 8/72 (11) 3872627 T1 G06F 8/76</p>

(51) **B65D 17/28** (11) **3962823 T1**
 (21) 20730102.9 (22) 30.04.2020
 (45) 24.04.2024
 (31) 19172575 (32) 03.05.2019 (33) EP
 19177087 28.05.2019 EP
 (86) IB2020054101 30.04.2020
 (87) WO2020225671 12.11.2020
 (73) Trivium Packaging Group Netherlands B.V.; Zutphenseweg 51, 7418 AH Deventer, NL
 (72) LÉBOUCHER, Fabrice (FR),
 SIREAU, Lucas (FR),
 BOIDIN, Philippe (FR)
 (74) Anna TIMOFEJEVA, AAA LAW LATVIA, SIA; Citadeles iela 12, Rīga, LV-1010, LV
 (54) **KRAUTŅOJAMS GALS KONTEINERAM UN KRAUTŅOJAMS KONTEINERS AR GALU**
STACKABLE END FOR A CONTAINER AND STACKABLE CONTAINER WITH THE END

(51) **C07D 257/00** (11) **3964502 T1**
A61K 31/41
A61K 49/00
A61P 35/00
 (21) 21198449.7 (22) 19.03.2010
 (45) 12.06.2024
 (31) 161485 P (32) 19.03.2009 (33) US
 16148409 P 19.03.2009 US
 248067 P 02.10.2009 US
 248934 P 06.10.2009 US
 (73) The Johns Hopkins University; 3400 North Charles Street, Baltimore, MD 21218, US
 (72) POMPER, Martin G. (US),
 MEASE, Ronnie C. (US),
 RAY, Sangeeta (US),
 CHEN, Ying (US)
 (74) Anna TIMOFEJEVA, AAA LAW LATVIA, SIA; Citadeles iela 12, Rīga, LV-1010, LV
 (54) **PSMA-MĒRĶA SAVIENOJUMI UN TO IZMANTOŠANA**
PSMA-TARGETING COMPOUNDS AND USES THEREOF

(51) **C07D 487/22** (11) **3964510 T1**
A61P 35/00
A61K 31/519
 (21) 20798924.5 (22) 30.04.2020
 (45) 03.07.2024
 (31) 201910364694 (32) 30.04.2019 (33) CN
 (86) CN2020088451 30.04.2020
 (87) WO2020221358 05.11.2020
 (73) Wuxi Biocity Biopharmaceutics Co., Ltd.; Room 315, Meiliang Road No. 88, Mashan, Binhu District, Wuxi, Jiangsu 214000, CN
 (72) QIAN, Wenyuan (CN),
 YANG, Chundao (CN),
 LI, Zhengwei (CN),
 LI, Jie (CN),
 LI, Jian (CN),
 CHEN, Shuhui (CN)
 (74) Svetlana MAKEJEVA, Intelektuālā Īpašuma juridiskā firma LATISS, SIA; Stabu iela 44 - 21, Rīga, LV-1011, LV
 (54) **WEE1 INHIBITORA SAVIENOJUMA KRISTĀLISKA FORMA UN TĀS IZMANTOŠANA**
CRYSTAL FORM OF WEE1 INHIBITOR COMPOUND AND USE THEREOF

(51) **C07D 231/38** (11) **3983387 T1**
C07D 405/12
A61K 31/4155
A61P 29/00

A61P 35/00
 (21) 20733706.4 (22) 11.06.2020
 (45) 24.04.2024
 (31) 201962860663 P (32) 12.06.2019 (33) US
 (86) EP2020066191 11.06.2020
 (87) WO2020249667 17.12.2020
 (73) Nodthera Limited; The Mansion, Chesterford Research Park, Little Chesterford, Saffron Walden, Essex CB10 1XL, GB
 (72) BOCK, Mark G. (US),
 HARRISON, David (GB),
 SCANLON, Jane E. (GB)
 (74) Jevgeņija GAINUTDINOVA, METIDA, SIA; Skolas iela 21 - 601A, Rīga, LV-1010, LV
 (54) **SULFONILURĪNVIELAS ATVASINĀJUMI UN TO IZMANTOŠANA**
SULFONYLUREA DERIVATIVES AND USES THEREOF

(51) **B65D 88/00** (11) **3986808 T1**
B65D 88/12
B65D 88/14
B65D 88/52
B65D 90/00
 (21) 20743872.2 (22) 23.06.2020
 (45) 01.05.2024
 (31) 201900009891 (32) 24.06.2019 (33) IT
 (86) IT2020050155 23.06.2020
 (87) WO2020261306 30.12.2020
 (73) LEONARDO - SOCIETA' PER AZIONI; Piazza Monte Grappa 4, 00195 Roma, IT
 (72) BAGLIONI, Stefano (IT),
 BONI, Gianluca (IT),
 RIBAUDO, Maurizio (IT)
 (74) Anna TIMOFEJEVA, AAA LAW LATVIA, SIA; Citadeles iela 12, Rīga, LV-1010, LV
 (54) **REGULĒJAMA ATBALSTA PLATFORMA**
ADJUSTING SUPPORTING PLATFORM

(51) **A61P 9/04** (11) **3999180 T1**
C07D 413/12
A61K 31/4196
 (21) 20753562.6 (22) 16.07.2020
 (45) 08.05.2024
 (31) 201962875350 P (32) 17.07.2019 (33) US
 (86) US2020042387 16.07.2020
 (87) WO2021011807 21.01.2021
 (73) Cytokinetics, Inc.; 350 Oyster Point Blvd, South San Francisco CA 94080, US
 (72) TOM, Norma (US),
 PFEIFFER, Matthew (US),
 ANDERSEN, Denise (US),
 GAO, Qi (US)
 (74) Anna TIMOFEJEVA, AAA LAW LATVIA, SIA; Citadeles iela 12, Rīga, LV-1010, LV
 (54) **(R)-N-(5-(5-ETIL-1,2,4-OXSADIAZOL-3-IL)-2,3-DIHDRO-1H-INDEN-1-IL)-1-METIL-1H-PIRAZOL-4-KARBOKSAMĪDA POLIMORFI**
POLYMORPHS OF (R)-N-(5-(5-ETHYL-1,2,4-OXADIAZOL-3-YL)-2,3-DIHYDRO-1H-INDEN-1-YL)-1-METHYL-1H-PYRAZOLE-4-CARBOXAMIDE

(51) **C09K 5/04** (11) **4100482 T1**
C07C 17/25
C07C 21/18
 (21) 21708866.5 (22) 05.02.2021
 (45) 17.07.2024
 (31) 202062971347 P (32) 07.02.2020 (33) US
 (86) US2021016693 05.02.2021
 (87) WO2021158837 12.08.2021

(73) The Chemours Company FC, LLC; 1007 Market Street, Wilmington, Delaware 19801, US	(51) A61K 9/00	(11) 4175620 T1		
(72) SUN, Xuehui (US), KRAUSE, Karl Robert (US)	(21) 22751897.4	(22) 08.07.2022		
(74) Jevgeņija GAINUTDINOVA, METIDA, SIA; Skolas iela 21 - 601A, Rīga, LV-1010, LV	(45) 10.04.2024			
(54) KOMPOZĪCIJAS, KAS SATUR 2,3,3,3-TETRAFLUORPROPĒNU, UN KOMPOZĪCIJU IEGŪŠANAS UN IZMANTOŠANAS PAŅĒMIENI	(31) 202163220362 P	(32) 09.07.2021	(33) US	
COMPOSITIONS COMPRISING 2,3,3,3 TETRAFLUOROPROPENE AND METHODS FOR MAKING AND USING THE COMPOSITIONS	202163282356 P	23.11.2021	US	
	(86) US2022036542	08.07.2022		
	(87) WO2023283438	12.01.2023		
	(73) AstraZeneca Pharmaceuticals LP; 1800 Concord Pike, Wilmington, DE 19850, US			
	(72) JOSHI, Vidya (US), ARCHBELL, James (US), LACHACZ, Kellisa (US), LAMPA, Charina (US), MELLO, Lauren (US), GUTIERREZ, Gertrude (US), LECHUGA-BALLESTEROS, David (US), TAN, Penny (US), RIEBE, Michael (US)			
	(74) Artūrs KRASTIŅŠ, Aģentūra TRIA ROBIT, SIA; Vīlandes iela 5 - 2, Rīga, LV-1010, LV			
	(54) KOMPOZĪCIJAS, METODES UN SISTĒMAS AEROSOLA MEDIKAMENTU IEVADĪŠANAI			
	COMPOSITIONS, METHODS AND SYSTEMS FOR AEROSOL DRUG DELIVERY			
(51) A61K 47/64	(11) 4122497 T1			
A61P 21/00				
(21) 22180767.0	(22) 14.12.2017			
(45) 10.04.2024				
(31) 201662436199 P	(32) 19.12.2016	(33) US		
201762443481 P	06.01.2017	US		
201762479177 P	30.03.2017	US		
201762562119 P	22.09.2017	US		
(73) Sarepta Therapeutics, Inc.; 215 First Street, Suite 415, Cambridge, MA 02142, US				
(72) PASSINI, Marco, A. (US), HANSON, Gunnar, J. (US)				
(74) Jevgeņija GAINUTDINOVA, METIDA, SIA; Skolas iela 21 - 601A, Rīga, LV-1010, LV				
(54) EKSONU IZLAIDOŠI OLIGOMĒRU KONJUGĀTI MUSKULU DISTROFIJAI				
EXON SKIPPING OLIGOMER CONJUGATES FOR MUSCULAR DYSTROPHY				
(51) A61K 9/16	(11) 4135668 T1			
A61K 31/454				
A61P 35/00				
(21) 21725812.8	(22) 14.04.2021			
(45) 17.04.2024				
(31) 20169699	(32) 15.04.2020	(33) EP		
2020116261	15.04.2020	PT		
(86) IB2021053073	14.04.2021			
(87) WO2021209919	21.10.2021			
(73) Tecnimed, Sociedade Técnico-Medicinal, SA; Rua da Tapada Grande N°2, Abrunheira, 2710-089 Sintra, PT				
(72) FERNANDES MARQUES RAMOS FRANCO FRAZÃO, Joana Maria (PT), SILVA SERRA, João Pedro (PT)				
(74) Jevgeņija GAINUTDINOVA, METIDA, SIA; Skolas iela 21 - 601A, Rīga, LV-1010, LV				
(54) CIETA IEKŠKĪGI LIETOJAMA ZĀĻU FORMA, KAS SATUR POMALIDOMĪDU				
SOLID ORAL DOSAGE FORM COMPRISING POMALIDOMIDE				
(51) E03C 1/264	(11) 4143393 T1			
E03C 1/244				
(21) 21722802.2	(22) 27.04.2021			
(45) 05.06.2024				
(31) 102020111449	(32) 27.04.2020	(33) DE		
(86) EP2021060979	27.04.2021			
(87) WO2021219636	04.11.2021			
(73) Express Installateur E.U.; Mauracherstr. 3, 5020 Salzburg, AT				
(72) WIRNSPERGER, Michael (AT)				
(74) Jevgeņija GAINUTDINOVA, METIDA, SIA; Lāčplēša iela 27 - 4, Rīga, LV-1011, LV				
(54) NOMAINĀMS NOTEKAS FILTRS				
REPLACEABLE OUTLET FILTER				
(51) A61K 38/36	(11) 4176894 T1			
(21) 22181403.1	(22) 09.01.2015			
(45) 28.02.2024				
(31) 201461926226 P	(32) 10.01.2014	(33) US		
201461988104 P	02.05.2014	US		
(73) Bioverativ Therapeutics Inc.; 225 Second Avenue, Waltham MA 02451, US				
(72) CHHABRA, Ekta, Seth (US), LIU, Tongyao (US), PETERS, Robert T. (US), KULMAN, John (US)				
(74) Jevgeņija GAINUTDINOVA, METIDA, SIA; Skolas iela 21 - 601A, Rīga, LV-1010, LV				
(54) VIII FAKTORA HIMĒRI PROTEĪNI UN TO IZMANTOŠANA				
FACTOR VIII CHIMERIC PROTEINS AND USES THEREOF				
(51) E04C 3/04	(11) 4217551 T1			
E04B 1/58				
E04C 3/07				
F16B 7/18				
(21) 21839283.5	(22) 25.11.2021			
(45) 17.07.2024				
(31) 43724521	(32) 08.03.2021	(33) PL		
(86) PL2021000084	25.11.2021			
(87) WO2022191722	15.09.2022			
(73) Thale Sp. z o.o. Sp.k; Wilimowo 2, 11-041 Olsztyn, PL				
(72) NICZUK, Jakub (PL)				
(74) Anna TIMOFEJEVA, AAA LAW LATVIA, SIA; Citadeles iela 12, Rīga, LV-1010, LV				
(54) MONTĀŽAS PROFILS				
MOUNTING PROFILE				
(51) C07K 14/725	(11) 4219542 T1			
C07K 14/47				
A61K 39/00				
(21) 22216199.4	(22) 19.06.2018			
(45) 01.05.2024				
(31) 201709866	(32) 20.06.2017	(33) GB		
(73) Immunocore Limited; 92 Park Drive, Milton Park, Abingdon, Oxfordshire OX14 4RY, GB				
(72) ADDIS, Philip, William (GB), BEDKE, Nicole, Joy (GB), BOUARD, Lucie (GB)				

- HARPER, Stephen (GB),
 LIDDY, Nathaniel (GB),
 MAHON, Tara (GB),
 O'DWYER, Ronan, Pádraic (GB)
- (74) Jevgeņija GAINUTDINOVA, METIDA, SIA; Skolas
 iela 21 - 601A, Rīga, LV-1010, LV
- (54) **T ŠŪNU RECEPTORI**
T CELL RECEPTORS

- (51) **C07D 471/04** (11) **4229056 T1**
A61P 9/04
A61P 17/06
A61P 25/28
A61P 29/00
A61K 31/437
A61K 31/444
- (21) 21805787.5 (22) 18.10.2021
 (45) 10.04.2024
- (31) 202063093463 P (32) 19.10.2020 (33) US
 (86) US2021055340 18.10.2021
 (87) WO2022086828 28.04.2022
- (73) Bristol-Myers Squibb Company; Route 206 and Province
 Line Road, Princeton, NJ 08543, US
- (72) LUO, Guanglin (US),
 CHEN, Jie (US),
 DZIERBA, Carolyn Diane (US),
 FRENNESSON, David B. (US),
 GUO, Junqing (US),
 HART, Amy C. (US),
 HU, Xirui (US),
 MERTZMAN, Michael E. (US),
 PATTON, Matthew Reiser (US),
 SHI, Jianliang (US),
 SPERGEL, Steven H. (US),
 VENABLES, Brian Lee (US),
 WU, Yong-Jin (US),
 XIAO, Zili (US),
 YANG, Michael G. (US)
- (74) Anna TIMOFEJEVA, AAA LAW LATVIA, SIA; Citadeles
 iela 12, Rīga, LV-1010, LV
- (54) **TRIAZOLOPIRIDINILA SAVIENOJUMI KĀ KINĀZES IN-**
HIBITORI
TRIAZOLOPYRIDINYL COMPOUNDS AS KINASE IN-
HIBITORS

- (51) **A23K 20/168** (11) **4358735 T1**
A23K 50/90
- (21) 23768543.3 (22) 10.09.2023
 (45) 10.07.2024
- (31) 202205727 (32) 13.09.2022 (33) BE
 (86) EP2023074820 10.09.2023
 (87) WO2024056559 21.03.2024
- (73) APIX BIOSCIENCES; Blauwhuisstraat 11, 8750 Wingene,
 BE
 PHYTANT; Blauwhuisstraat 11, 8750 Wingene, BE
- (72) BOGAERT, Thierry (BE),
 SHAFIR, Sharoni (BE),
 WRIGHT, Geraldine (BE),
 BOGAERT, Jan (BE)
- (74) Jevgeņija GAINUTDINOVA, METIDA, SIA; Lāčplēša
 iela 27 - 4, Rīga, LV-1011, LV
- (54) **IZOFUKOSTERĪNS UN IZOFUKOSTERĪNA KOMBINĀCI-**
JAS, UN STERĪNU DAUDZĒJĀDĪBA, IZMANTOJOT KĀ
UZTURVIELU DZĪVNIEKIEM
ISOFUCOSTEROL AND COMBINATIONS OF ISOFU-
COSTEROL AND A MULTIPLICITY OF STEROLS AS A
NUTRIENT FOR ANIMALS

Latvijā apstiprināto Eiropas patentu publikācijas pēc iebilduma

(Patentu likuma 71. panta trešā un piektā daļa)

- (51) **A61K 31/7072** (11) **1849470 T2**
A61K 31/506
A61K 31/513
A61K 31/7068
A61P 35/00
- (21) 06712292.9 (22) 25.01.2006
(43) 31.10.2007
(45) 21.06.2017
(31) 42059 (32) 26.01.2005 (33) US
2005165156 06.06.2005 JP
(86) PCT/JP2006/301097 25.01.2006
(87) WO2006/080327 03.08.2006
(73) Taiho Pharmaceutical Co., Ltd.; 1-27 Kandnishiki-cho, Chiyoda-ku, Tokyo 101-8444, JP
(72) EMURA, Tomohiro (JP), MITA, Akira (JP)
(74) Baiba KRAVALE, Patentu birojs "ALFA-PATENTS", SIA; Virānes iela 2, Rīga, LV-1073, LV
(54) **PRETVĒŽA ZĀLES, KAS SATUR ALFA, ALFA, ALFA-TRIFLUORTIMIDĪNU UN TIMIDĪNA FOSFORILĀZES INHIBITORU**
ANTICANCER DRUG CONTAINING ALPHA, ALPHA, ALPHA-TRIFLUOROTHYIMIDINE AND THYIMIDINE PHOSPHORYLASE INHIBITOR

- (51) **A61K 9/14** (11) **2464337 T2**
A61K 31/47
A61P 19/10
A61P 19/00
A61P 43/00
A61K 45/06
A61K 31/44
- (21) 10708442.8 (22) 18.02.2010
(43) 20.06.2012
(45) 09.01.2019
(31) PCT/US2009/000462 (32) 13.08.2009 (33) WO
583066 13.08.2009 US
(86) PCT/US2010/024609 18.02.2010
(87) WO2011/019413 17.02.2011
(73) Vertex Pharmaceuticals Incorporated; 50 Northern Avenue, Boston, MA 02210, US
(72) ROWE, William (US), HURTER, Patricia (US), YOUNG, Christopher, R. (US), DINEHART, Kirk (US), VERWIJS, Marinus, Jacobus (US), OVERHOFF, Kirk (US), GROOTENHUIS, Peter, D. J. (US), BOTFIELD, Martyn (US), GROSSI, Alfredo (US), ZLOKARNIK, Gregor (US), VAN GOOR, Fredrick F. (US)
(74) Anna TIMOFEJEVA, AAA LAW LATVIA, SIA; Citadeles iela 12, Rīga, LV-1010, LV
(54) **N-[2,4-BIS(1,1-DIMETILETIL)-5-HIDROKSIFENIL]-1,4-DIHDRO-4-OKSOHINOLĪN-3-KARBOKSAMĪDA PREPARĀTS TABLETES FORMĀ LIETOŠANAI CISTISKĀS FIBROZES ĀRSTĒŠANĀ**
TABLET FORMULATION OF N-[2,4-BIS(1,1-DIMETHYLETHYL)-5-HYDROXYPHENYL]-1,4-DIHYDRO-4-OXOQUINOLINE-3-CARBOXAMIDE FOR USE IN THE TREATMENT OF CYSTIC FIBROSIS

- (51) **A01N 43/78** (11) **2498610 T2**
A61K 31/425
- (21) 10830880.0 (22) 15.11.2010
(43) 19.09.2012
(45) 14.03.2018
(31) 261301 P (32) 13.11.2009 (33) US
262474 P 18.11.2009 US
(86) PCT/US2010/056760 15.11.2010
(87) WO2011/060392 19.05.2011
(73) Receptos LLC; Route 206 & Province Line Road, Princeton, New Jersey 08543, US
(72) MARTINBOROUGH, Esther (US), BOEHM, Marcus, F. (US), YEAGER, Adam, Richard (US), TAMIYA, Junko (US), HUANG, Liming (US), BRAHMACHARY, Enugurthi (US), MOORJANI, Manisha (US), TIMONY, Gregg, Alan (US), BROOKS, Jennifer, L. (US), PEACH, Robert (US), SCOTT, Fiona, Lorraine (US), HANSON, Michael, Allen (US)
(74) Anna TIMOFEJEVA, AAA LAW LATVIA, SIA; Citadeles iela 12, Rīga, LV-1010, LV
(54) **SELEKTĪVI SFINGOZĪN-1-FOSFĀTA RECEPTORA MODULATORI UN HIRĀLĀS SINTĒZES METODES**
SELECTIVE SPHINGOSINE 1 PHOSPHATE RECEPTOR MODULATORS AND METHODS OF CHIRAL SYNTHESIS

- (51) **A61K 31/573** (11) **2637670 T2**
A61K 39/395
- (21) 11788077.3 (22) 27.10.2011
(43) 18.09.2013
(45) 08.03.2017
(31) 412229 P (32) 10.11.2010 (33) US
(86) PCT/EP2011/068862 27.10.2011
(87) WO2012/062596 18.05.2012
(73) Amgen Research (Munich) GmbH; Staffelseestrasse 2, 81477 München, DE
(72) ZUGMAIER, Gerhard (DE), NAGORSEN, Dirk (DE), SCHEELE, Juergen (DE)
(74) Vladimirs ANOHINS, Aģentūra TRIA ROBIT, SIA; Vīlandes iela 5 - 2, Rīga, LV-1010, LV
(54) **CD3 SPECIFISKU SAISTĪŠANAS DOMĒNU IZRAISĪTU NEVĒLAMU BLAKUSPARĀDĪBU NOVĒRŠANA**
PREVENTION OF ADVERSE EFFECTS CAUSED BY CD3 SPECIFIC BINDING DOMAINS

- (51) **A61K 47/69** (11) **3033102 T2**
A61K 39/00
- (21) 14836306.2 (22) 13.08.2014
(45) 23.10.2019
(31) 201361865389 P (32) 13.08.2013 (33) US
201361869279 P 23.08.2013 US
201361887112 P 04.10.2013 US
(86) US2014050962 13.08.2014
(87) WO2015023796 19.02.2015
(73) Northwestern University; 633 Clark Street, Evanston, IL 60208, US
(72) SHEA, Lonnie D (US), MILLER, Stephen D. (US), YAP, Jonathan Woon Teck (US), GETTS, Daniel R. (US), MCCARTHY, Derrick (US)
(74) Anna TIMOFEJEVA, AAA LAW LATVIA, SIA; Citadeles iela 12, Rīga, LV-1010, LV
(54) **PEPTĪDU KONJUGĒTAS DAĻIŅAS**
PEPTIDE CONJUGATED PARTICLES

(51) C07D 401/04 A61K 31/4439 A61P 1/04 A61P 11/00 A61P 25/28 A61P 35/00	(11) 3102208 T2	(51) C08H 7/00 C08J 5/00 C09J 197/00 C08L 97/00	(11) 3609948 T2
(21) 15746995.8 (45) 13.01.2021 (31) 201461937393 P 201461937404 P (86) US2015014589 (87) WO2015120133 (73) Global Blood Therapeutics, Inc.; 181 Oyster Point Blvd., South San Francisco, CA 94080, US (72) LI, Zhe (US), PARENT, Stephan D. (US), HOUSTON, Travis (US) (74) Baiba KRAVALE, Patentu birojs "ALFA-PATENTS", SIA; Ēvalda Valtera iela 46 - 65, Rīga, LV-1021, LV	(22) 05.02.2015 (32) 07.02.2014 (33) US US 07.02.2014 05.02.2015 13.08.2015	(21) 18728245.4 (45) 09.06.2021 (31) 2018722 (86) NL2018050235 (87) WO2018190720 (73) Tresp International B.V.; Wetering 20, 6002 SM Weert, NL (72) JOBBER, Andrew Sidney (NL), FERRARI, Luca (NL), HELWEGEN, Kim Mechtilda Ferdinand (NL), KAZEMI, Somayeh (NL), VIRTANEN, Atte Ilari (NL) (74) Svetlana MAKEJEVA, Intelektuālā īpašuma juridiskā firma LATISS, SIA; Stabu iela 44 - 21, Rīga, LV-1011, LV	(22) 16.04.2018 (32) 14.04.2017 (33) NL 16.04.2018 18.10.2018
(54) 2-HIDROKSI-6-((2-(1-IZOPROPIL-1H-PIRAZOL-5-IL)PIRIDIN-3-IL)METOKSI)BENZALDEHĪDA BRĪVĀS BĀZES KRISTĀLISKA POLIMORFĀ FORMA CRYSTALLINE POLYMORPH OF THE FREE BASE OF 2-HYDROXY-6-((2-(1-ISOPROPYL-1H-PYRAZOL-5-YL)PYRIDIN-3-YL)METHOXY)BENZALDEHYDE		(54) METODE AKTIVĒTA LIGNĪNA KOMPOZĪCIJAS PAGATAVOŠANAI A METHOD FOR PREPARING AN ACTIVATED LIGNIN COMPOSITION	
(51) B65B 57/00 B65B 9/04 B29C 51/46 B65B 47/02 B29C 65/00 B65B 51/14 B65B 51/10 B29C 65/18 B65B 31/02	(11) 3331767 T2	(51) A61F 2/24 A61M 29/02	(11) 3669828 T2
(21) 16754241.4 (43) 13.06.2018 (45) 07.08.2019 (31) 102015214992 (86) PCT/EP2016/068902 (87) WO2017/021558 (73) MULTIVAC Sepp Haggenmüller SE & Co. KG; Bahnhofstrasse 4, 87787 Wolfertschwenden, DE (72) ENDERLE, Tobias (DE), HOLDERIED, Thomas (DE), BOTZENHARDT, Claus (DE) (74) Anna TIMOFEJEVA, AAA LAW LATVIA, SIA; Citadeles iela 12, Rīga, LV-1010, LV	(22) 08.08.2016 (32) 06.08.2015 (33) DE 08.08.2016 09.02.2017	(21) 19206328.7 (45) 05.05.2021 (31) 39010710 P 201161508513 P (73) Edwards Lifesciences Corporation; One Edwards Way, Irvine, CA 92614, US (72) LEVI, Tamir (US), NGUYEN, Son V. (US), BENICHO, Netanel (US), MAIMON, David (US), YOHANAN, Ziv (US), GUROVICH, Nik (US), FELSEN, Bella (US), DADONKIN, Larisa (US) (74) Voldemārs OSMANS, Aģentūra TRIA ROBIT, SIA; Vīlandes iela 5 - 2, Rīga, LV-1010, LV	(22) 05.10.2011 (32) 05.10.2010 (33) US 15.07.2011 US
(54) IEPAKOŠANAS MAŠĪNA AR PROCESU VADĀMU AGRĪNĀ STARTA FUNKCIJU PACKAGING MACHINE HAVING A PROCESS-CONTROLLED EARLY START FUNCTION		(54) SIRDS VĀRSTUĻA PROTĒZE PROSTHETIC HEART VALVE	
(51) B65D 30/08 B65D 33/02 B65D 33/10	(11) 3450343 T2	(51) B65G 1/04	(11) 3967629 T2
(21) 18189980.8 (45) 06.01.2021 (31) 202017105180 U (73) Papier-Mettler KG; Hochwaldstraße 22, 54497 Morbach, DE (72) DONNER, Georg (DE), TROSSEN, Wolfgang (DE) (74) Anna TIMOFEJEVA, AAA LAW LATVIA, SIA; Citadeles iela 12, Rīga, LV-1010, LV	(22) 21.08.2018 (32) 28.08.2017 (33) DE	(21) 21203151.2 (45) 18.05.2022 (31) 201314313 (73) Ocado Innovation Limited; The IP Department c/o, Buildings One & Two Trident Place, Mosquito Way, Hatfield, Hertfordshire AL10 9UL, GB (72) LINDBO, Lars Sverker Ture (GB), STADIE, Robert (GB), WHELAN, Matthew (GB), BRETT, Christopher (GB) (74) Jevgeņija GAINUTDINOVA, METIDA, SIA; Miera iela 12 - 1, Rīga, LV-1001, LV	(22) 24.07.2014 (32) 09.08.2013 (33) GB
(54) PLASTMASAS MAISIŅŠ UN ROKTURIS PLASTMASAS MAISIŅAM PLASTIC BAG AND HAND STRAP FOR A PLASTIC BAG		(54) KRAVAS PĀRVIETOŠANAS IERĪCE VIENĪBU IZŅEMŠANAI NO UZGLABĀŠANAS SISTĒMAS A LOAD HANDLING DEVICE FOR RETRIEVING UNITS FROM A STORAGE SYSTEM	

Pieteikumi papildu aizsardzības sertifikātiem

(Eiropas Parlamenta un Padomes regulas (EK) Nr. 469/2009 (06.05.2009) par papildu aizsardzības sertifikātu zālēm 9. pants; un Eiropas Parlamenta un Padomes regulas (EK) Nr. 1610/96 (23.07.1996) par papildu aizsardzības sertifikāta ieviešanu attiecībā uz augu aizsardzības līdzekļiem 9. pants).

(21) **CLV20240007** (22) **13.03.2024**
 (71) Duke University; 2812 Erwin Road, Suite 306, Durham, NC 27705, US
 (74) Anna TIMOFEJEVA, AAA LAW LATVIA, SIA; Citadeles iela 12, Rīga, LV-1010, LV
 (54) KRŪTS VĒŽA ĀRSTĒŠANA, IZMANTOJOT SELEKTĪVUS ESTROGĒNA RECEPTORU MODULATORUS
 (92) EU/1/23/1757, 18.09.2023
 (93) EU/1/23/1757, 18.09.2023
 (95) Elacestrants vai tā sāls (ORSERDU)
 (96) 15769394.6, 28.03.2015
 (97) EP 3122426, 18.01.2023

(21) **CLV20240013** (22) **29.04.2024**
 (71) F. Hoffmann-La Roche AG; Grenzacherstrasse 124, 4070 Basel, CH
 (74) Artūrs KRASTIŅŠ, Aģentūra TRIA ROBIT, SIA; Vīlandes iela 5 - 2, Rīga, LV-1010, LV
 (54) IL-13 ANTAGONISTU LIETOŠANA ATOPISKĀ DERMATĪTA ĀRSTĒŠANĀ
 (92) EU/1/23/1765, 17.11.2023
 (93) EU/1/23/1765, 17.11.2023
 (95) Lebrikizumabs (Ebglyss)
 (96) 17780280.8, 22.09.2017
 (97) EP 3528838, 19.07.2023

(21) **CLV20240016** (22) **24.05.2024**
 (71) RA Pharmaceuticals, Inc.; 87 Cambridge Park Drive, Cambridge, MA 02140, US
 (74) Anna TIMOFEJEVA, AAA LAW LATVIA, SIA; Citadeles iela 12, Rīga, LV-1010, LV
 (54) KOMPLEMENTU AKTIVITĀTES MODULĒŠANA
 (92) EU/1/23/1764, 04.12.2023
 (93) EU/1/23/1764, 04.12.2023
 (95) Zilukoplāns (ZILBRYSQ)
 (96) 15807069.8, 12.06.2015
 (97) EP 3154561, 04.09.2019

(21) **CLV20240017** (22) **30.05.2024**
 (71) Akebia Therapeutics, Inc.; 245 First Street, Suite 1400, Cambridge, MA 02142, US
 (74) Jevgeņija GAINUTDINOVA, METIDA, SIA; Skolas iela 21 - 601A, Rīga, LV-1010, LV
 (54) KOMPOZĪCIJAS UN METODEDES ANĒMIJAS ĀRSTĒŠANAI
 (92) EU/1/23/1725, 25.04.2023
 (93) EU/1/23/1725, 25.04.2023
 (95) Vadadustats (VAFSEO)
 (96) 14811317.8, 04.06.2014
 (97) EP 3007695, 07.02.2024

(21) **CLV20240024** (22) **17.07.2024**
 (71) Arena Pharmaceuticals, Inc.; 66 Hudson Boulevard East, New York, NY 10001-2192, US
 (74) Artūrs KRASTIŅŠ, Aģentūra TRIA ROBIT, SIA; Vīlandes iela 5 - 2, Rīga, LV-1010, LV

(54) AIZVIETOTI 1,2,3,4-TETRAHIDROCIKLOPENTA[b]INDOL-3-IL)ETIKĪSKĀBĒS ATVASINĀJUMI, KAS IZMANTOJAMI AUTOIMŪNU UN IEKAISĪGU SLIMĪBU ĀRSTĒŠANAI
 (92) EU/1/23/1790, 19.02.2024
 (93) EU/1/23/1790, 19.02.2024
 (95) Etrazimods vai tā farmaceitiski pieņemams sāls, piemēram, etrazimoda arginīns (VELSIPITY)
 (96) 09788983.6, 22.07.2009
 (97) EP 2326621, 08.06.2016

(21) **CLV20240025** (22) **26.07.2024**
 (71) MacroGenics, Inc.; 9704 Medical Center Drive, Rockville, MD 20850, US
 (74) Anna TIMOFEJEVA, AAA LAW LATVIA, SIA; Citadeles iela 12, Rīga, LV-1010, LV
 (54) PD-1 SAISTOŠAS MOLEKULAS UN TO IZMANTOŠANAS METODEDES
 (92) EU/1/24/1800, 24.04.2024
 (93) EU/1/24/1800, 24.04.2024
 (95) Retifanlimabs (ZYNYZ)
 (96) 16831339.3, 28.07.2016
 (97) EP 3328419, 25.08.2021

(21) **CLV20240026** (22) **26.07.2024**
 (71) F. Hoffmann-La Roche AG; Grenzacherstrasse 124, 4070 Basel, CH
 (74) Artūrs KRASTIŅŠ, Aģentūra TRIA ROBIT, SIA; Vīlandes iela 5 - 2, Rīga, LV-1010, LV
 (54) BISPECIFISKAS, T ŠŪNAS AKTIVĒJOŠAS ANTIGĒNU SAISTOŠAS MOLEKULAS
 (92) EU/1/23/1742, 10.07.2023
 (93) EU/1/23/1742, 10.07.2023
 (95) Glofitamabs (COLUMVI)
 (96) 19172443.4, 03.08.2015
 (97) EP 3608337, 17.04.2024

Papildu aizsardzības sertifikāti

(Eiropas Parlamenta un Padomes regulas (EK) Nr. 469/2009 (06.05.2009) par papildu aizsardzības sertifikātu zālēm 11. panta pirmā daļa; un Eiropas Parlamenta un Padomes regulas (EK) Nr. 1610/96 (23.07.1996) par papildu aizsardzības sertifikāta ieviešanu attiecībā uz augu aizsardzības līdzekļiem 11. pants).

- (21) **CLV20230020** (22) **19.10.2023**
 (73) MERCK SHARP & DOHME LLC; 126 East Lincoln Avenue, Rahway, New Jersey, 07065, US
 (74) Baiba KRAVALE, Patentu birojs "ALFA-PATENTS", SIA; Ēvalda Valtera iela 46 - 65, Rīga, LV-1021, LV
 (54) PIPERIDINONA KARBOKSAMĪDA AZAINDĀNA ATVASINĀJUMI KĀ CGRP RECEPTORA ANTAGONISTI
 (92) EU/1/23/1750, 14.08.2023
 (93) EU/1/23/1750, 14.08.2023
 (94) 10.11.2036
 (95) Atogepants vai tā farmaceitiski pieņemams sāls (AQUIPTA)
 (96) 11787987.4, 10.11.2011
 (97) EP 2638042, 24.09.2014

- (21) **CLV20230021** (22) **01.11.2023**
 (73) Pfizer Inc.; 66 Hudson Boulevard East, New York, NY 10001-2192, US
 (74) Baiba KRAVALE, Patentu birojs "ALFA-PATENTS", SIA; Ēvalda Valtera iela 46 - 65, Rīga, LV-1021, LV
 (54) PIROLO[2,3-D]PIRIMIDINIL-, PIROLO[2,3-B]PIRAZINIL- UN PIROLO[2,3-D]PIRIDINIL-AKRILAMĪDI
 (92) EU/1/23/1755, 18.09.2023
 (93) EU/1/23/1755, 18.09.2023
 (94) 18.09.2038
 (95) Ritlecitinibs un tā farmaceitiski pieņemams sāls (LITFULO)
 (96) 14816404.9, 20.11.2014
 (97) EP 3077395, 15.11.2017

- (21) **CLV20240012** (22) **17.04.2024**
 (73) UCB Biopharma SRL; Allée de la Recherche 60, 1070 Brussels, BE
 (74) Jevgeņija GAINUTDINOVA, METIDA, SIA; Skolas iela 21 - 601A, Rīga, LV-1010, LV
 (54) ANTI-FcRn ANTIVIELAS
 (92) EU/1/23/1780, 08.01.2024
 (93) EU/1/23/1780, 08.01.2024
 (94) 13.05.2038
 (95) Rozanoliksizumabs (RYSTIGGO)
 (96) 13725298.7, 13.05.2013
 (97) EP 2850101, 01.05.2019

Pieteikumi papildu aizsardzības sertifikātu pediatrikajiem termiņa pagarinājumiem

(Eiropas Parlamenta un Padomes regulas (EK) Nr. 469/2009 (06.05.2009) par papildu aizsardzības sertifikātu zālēm 9. panta otrās daļas f) punkts un trešā daļa). Pieteikuma numurā "z" nozīmē zāles.

- (21) **C/LV2012/0017/z** (22) **06.08.2024**
 (71) GlaxoSmithKline Biologicals S.A.; rue de l'Institut, 89, 1330 Rixensart, BE
 (74) Jevgeņijs FORTŪNA, FORAL Intelektuālā īpašuma aģentūra; Kalēju iela 14 - 7, Rīga, LV-1050, LV
 (54) VAKCĪNU RAŽOŠANAS PAŅĒMIENS
 (92) EU/1/12/767/001-007, 25.04.2012
 (93) EU/1/12/767/001-007, 25.04.2012
 (95) *Neisseria meningitidis* A grupas polisaharīds, konjugēts ar nesējproteīnu (NIMENRIX)
 (96) 06754611.9, 23.06.2006
 (97) EP 1896065, 20.07.2011

- (21) **C/LV2014/0008/z** (22) **26.06.2024**
 (71) Takeda Pharmaceutical Company Limited; 1-1, Doshomachi 4-chome Chuo-ku, Osaka-shi, Osaka 541-0045, JP
 (74) Baiba KRAVALE, Patentu birojs "ALFA-PATENTS", SIA; Ēvalda Valtera iela 46 - 65, Rīga, LV-1021, LV
 (54) DIPEPTIDIL PEPTIDĀZES INHIBITORI
 (92) EU/1/13/844/001-027, 23.09.2013
 (93) EU/1/13/844/001-027, 23.09.2013
 (95) Alogliptīns (VIPIDIA)
 (96) 04258153.8, 21.12.2004
 (97) EP 1586571, 16.07.2008

Papildu aizsardzības sertifikātu pediatriskie termiņa pagarinājumi

(Eiropas Parlamenta un Padomes regulas (EK) Nr. 469/2009 (06.05.2009) par papildu aizsardzības sertifikātu zālēm 11. panta pirmā un trešā daļa). Sertifikāta numurā "z" nozīmē zāles.

- (21) **C/LV2014/0031/z** (22) **28.05.2024**
(73) Boehringer Ingelheim International GmbH; Binger Strasse 173, 55216 Ingelheim, DE
(74) Aleksandra FORTŪNA, FORAL Intelektuālā īpašuma aģentūra, SIA; Kalēju iela 14 - 7, Rīga, LV-1050, LV
(54) GLIKOPIRANOZILAIZVIETOTI BENZOLA ATVASINĀJUMI, MINĒTO SAVIENOJUMU SATUROŠI MEDIKAMENTI, TO IZMANTOŠANA UN PAŅĒMIENS TO IEGŪŠANAI
(92) EU/1/14/930/001-018, 27.05.2014
(93) EU/1/14/930/001-018, 27.05.2014
(94) 27.11.2029
(95) Empagliflozīns (JARDIANCE)
(96) 05715979.0, 11.03.2005
(97) EP 1730131, 09.05.2012
-

Pieteicēju, izgudrotāju un īpašnieku alfabētiskais rādītājs

(71) Pieteicējs (72) Izgudrotājs (73) Īpašnieks	(21) Pieteikuma numurs	(51) Klase	(71) Pieteicējs (72) Izgudrotājs (73) Īpašnieks	(21) Pieteikuma numurs	(51) Klase	(71) Pieteicējs (72) Izgudrotājs (73) Īpašnieks	(21) Pieteikuma numurs	(51) Klase
Izgdrojumu pieteikumu publikācijas			S			Izgdrojumu patentu publikācijas		
B			SAVITSKI Andrei SCHECTER Jordan Mark	LVP2023000035	B62K 15/00	A		
BALTIC SCIENTIFIC INSTRUMENTS, SIA	LVP2023000028	C02F 1/461 G21F 9/06	SHIF Yuri SHIF MOBILITY, SIA	LVP2023000080	A61K 39/00	ANDŽS Mārtiņš	LVP2022000023	C08H 8/00 E04B 1/76
-	-	-	SMILGAINIS Kristaps	LVP2023000035	B62K 15/00	-	-	-
D			SOKOLOVS Aleksandrs	LVP2023000027	B62K 15/00	ATAWEY SAS	LVP2022000071	C01B 3/00 F17B 1/12
DE ASCENSAO	LVP2023000080	A61K 39/00	-	LVP2023000028	C02F 1/32 C02F 1/461 G21F 9/06	-	-	-
DEASCENSAO Ana Rute	LVP2023000027	C02F 1/32	SONDARS Matīss	LVP2023000028	C02F 1/461 G21F 9/06	ATVASINĀTA PUBLISKA PERSONA "LATVIJAS VALSTS KOKSNES ĶĪMIJAS INSTITŪTS"	LVP2022000023	C08H 8/00 E04B 1/76
DEM.JANENKO Ieva	LVP2023000080	A61K 39/00	-	-	-	-	-	-
DERAEDT William	LVP2023000080	A61K 39/00	V			B		
G			VAIVARS Guntars	LVP2023000028	C02F 1/461 G21F 9/06	BARVIKIS Henrijs	LVP2024000005	A01K 1/015
GANEEV Rashid	LVP2023000030	H01S 3/00	-	-	-	BEZRUKOVŠ Deniss	LVP2022000071	C01B 3/00 F17B 1/12
H			Z			-	-	-
HUSKY SENSE, SIA	LVP2023000034	D04C 3/08 D04C 3/04	ZABOLOCKIS Rūdolfs Jānis	LVP2023000028	C02F 1/461 G21F 9/06	BEZRUKOVŠ Valērijs	LVP2022000071	C01B 3/00 F17B 1/12
-	-	-	-	-	-	BEZRUKOVŠ Vladislavs	LVP2022000071	C01B 3/00 F17B 1/12
J			J			-	-	-
JANSSEN BIOTECH, INC.	LVP2023000080	A61K 39/00	JANSSEN BIOTECH, INC.	LVP2023000080	A61K 39/00	BĒRZIŅŠ Agris	LVP2022000071	C01B 3/00 F17B 1/12
K			K			-	-	-
KALNIŅA Renāte	LVP2023000027	C02F 1/32	KALNIŅA Renāte	LVP2023000027	C02F 1/32	BĒRZIŅŠ Andris	LVP2022000023	C08H 8/00 E04B 1/76
KOPILS Leonids	LVP2023000036	H02M 1/42 F27B 3/08	KOPILS Leonids	LVP2023000036	H02M 1/42 F27B 3/08	-	-	-
-	-	-	L			BLUMBERGS Ilmārs	LVP2022000074	F25D 3/00
L			LATVIJAS UNIVERSITĀTE	LVP2023000028	C02F 1/461 G21F 9/06	C		
-	-	-	-	LVP2023000030	H01S 3/00	CRYOGENIC AND VACUUM SYSTEMS, SIA	LVP2022000074	F25D 3/00
LEGEND BIOTECH USA INC.	LVP2023000080	A61K 39/00	LEGEND BIOTECH USA INC.	LVP2023000080	A61K 39/00	-	-	-
LENDVAI Nikoleta	LVP2023000080	A61K 39/00	LENDVAI Nikoleta	LVP2023000080	A61K 39/00	E		
LEŠĶINSKIS Andris	LVP2023000028	C02F 1/461 G21F 9/06	LEŠĶINSKIS Andris	LVP2023000028	C02F 1/461 G21F 9/06	ETEPEK, SIA	LVP2024000005	A01K 1/015
-	-	-	LONARDI Carolina	LVP2023000080	A61K 39/00	G		
LONARDI Carolina	LVP2023000080	A61K 39/00	M			GAILĪTIS Rihards	LVP2023000039	G01N 1/36 G01N 1/28
M			MALGINS Vladislavs	LVP2023000028	C02F 1/461 G21F 9/06	-	-	-
MALGINS Vladislavs	LVP2023000028	C02F 1/461 G21F 9/06	N			GRĀVĪTIS Jānis	LVP2022000023	C08H 8/00 E04B 1/76
-	-	-	NESENBERGS Krišjānis	LVP2023000034	D04C 3/08 D04C 3/04	-	-	-
N			-	-	-	H		
NESENBERGS Krišjānis	LVP2023000034	D04C 3/08 D04C 3/04	O			HAUKA Māris	LVP2022000074	F25D 3/00
-	-	-	OPERMANIS Bruno	LVP2023000034	D04C 3/08 D04C 3/04	K		
O			-	-	-	KOŅUHOVA Marina	LVP2022000071	C01B 3/00 F17B 1/12
OPERMANIS Bruno	LVP2023000034	D04C 3/08 D04C 3/04	P			KRAVCHENKO Natalia	LVP2022000074	F25D 3/00
-	-	-	PACAUD Lida	LVP2023000080	A61K 39/00	KRAVCHENKO Sergey	LVP2022000074	F25D 3/00
P			PAJUSTE Elīna	LVP2023000028	C02F 1/461 G21F 9/06	KUĻEŠOVŠ Nikolajs	LVP2022000074	F25D 3/00
PACAUD Lida	LVP2023000080	A61K 39/00	-	-	-	L		
PAJUSTE Elīna	LVP2023000028	C02F 1/461 G21F 9/06	PATEL Nitin	LVP2023000080	A61K 39/00	LAPSA Videvuds-Ārijs LATVIJAS UNIVERSITĀTE	LVP2022000109	F24T 10/17
-	-	-	PRODNIEKS Jānis	LVP2023000027	C02F 1/32	-	-	-
PATEL Nitin	LVP2023000080	A61K 39/00	Q			P		
PRODNIEKS Jānis	LVP2023000027	C02F 1/32	QIU Yuhong	LVP2023000080	A61K 39/00	PAKRASŅIŠS Leonīds	LVP2023000039	G01N 1/36 G01N 1/28
Q			R			-	-	-
QIU Yuhong	LVP2023000080	A61K 39/00	REINHOLDS Ingars	LVP2023000028	C02F 1/461 G21F 9/06	PAVLOVIČS Gunārs	LVP2022000023	C08H 8/00 E04B 1/76
R			-	-	-	-	-	-
REINHOLDS Ingars	LVP2023000028	C02F 1/461 G21F 9/06	RĪGAS TEHNISKĀ UNIVERSITĀTE	LVP2023000027	C02F 1/32	R		
-	-	-	S			RĪGAS TEHNISKĀ UNIVERSITĀTE	LVP2022000074	F25D 3/00
RĪGAS TEHNISKĀ UNIVERSITĀTE	LVP2023000027	C02F 1/32	SPRINCE Andīna	LVP2023000039	G01N 1/36 G01N 1/28	-	-	-
-	-	-	-	-	-	S		
S			SAVITSKI Andrei SCHECTER Jordan Mark	LVP2023000035	B62K 15/00	SPRINCE Andīna	LVP2023000039	G01N 1/36 G01N 1/28

(71) Pieteicējs (72) Izgudrotājs (73) Īpašnieks	(21) Pieteikuma numurs	(51) Klase
Š		
ŠESTAKOVŠ Vladimirs	LVP2022000074	F25D 3/00
T		
TAKEMOTO Ayumi	LVP2022000089	G06K 9/00
-	-	A61B 5/00
TUPČIAUSKAS Ramūnas	LVP2022000023	C08H 8/00
-	-	E04B 1/76
V		
VILNĪTIS Mārtiņš	LVP2022000109	F24T 10/17

Izgudrojumu pieteikumu un patentu numuru rādītājs

(21) Pieteikuma numurs	(11) Publikācijas vai patenta numurs	(51) Klase	(21) Pieteikuma numurs	(11) Publikācijas vai patenta numurs	(51) Klase
Izgudrojumu pieteikumu publikācijas			Izgudrojumu patentu publikācijas		
LVP2023000027	15888	C02F 1/32	LVP2022000023	15772	C08H 8/00
LVP2023000028	15889	C02F 1/461	-	-	E04B 1/76
-	-	G21F 9/06	LVP2022000071	15822	C01B 3/00
LVP2023000030	15891	H01S 3/00	-	-	F17B 1/12
LVP2023000034	15890	D04C 3/08	LVP2022000074	15827	F25D 3/00
-	-	D04C 3/04	LVP2022000089	15844	G06K 9/00
LVP2023000035	15887	B62K 15/00	-	-	A61B 5/00
LVP2023000036	15892	H02M 1/42	LVP2022000109	15804	F24T 10/17
-	-	F27B 3/08	LVP2023000039	15792	G01N 1/36
LVP2023000080	15886	A61K 39/00	-	-	G01N 1/28
			LVP2024000005	15830	A01K 1/015

Reģistrētās preču zīmes

Publikācijas par reģistrētajām preču zīmēm sakārtotas to reģistrācijas numuru secībā. Katra publikācija satur visus datus, kas reģistrācijas brīdī iekļauti Preču zīmju reģistra ziņās.

Preču zīmes reģistrācija ir spēkā 10 gadus no pieteikuma datuma, ja tā netiek pirms šā termiņa izslēgta no Preču zīmju reģistra sakarā ar preču zīmes īpašnieka atteikšanos no reģistrācijas, atzīta par spēkā neesošu vai atcelta (Preču zīmju likuma 45. panta pirmā daļa). Ar dienu, kad publicēts oficiālais paziņojums par preču zīmes reģistrāciju (datums, kas norādīts katras lappuses augšmalā), stājas spēkā preču zīmes īpašnieka izņēmuma tiesības pret citām personām (Preču zīmju likuma 17. pants).

Ar publikācijas dienu iestājas arī iebildumu periods. Ieinteresētās personas, samaksājot attiecīgu maksu, triju mēnešu laikā no šīs dienas var iesniegt Rūpnieciskā īpašuma apelācijas padomei iebilduma iesniegumu pret preču zīmes reģistrāciju.

Starptautiski pieņemtie kodi (INID kodi), kas izmantoti preču zīmju datu identificēšanai:

- | | |
|--|---|
| <p>(111) Reģistrācijas numurs
Registration number</p> <p>(116) Reģistrācijas atjaunojuma numurs, ja tas atšķiras no sākotnējā reģistrācijas numura
Renewal number where different from initial registration number</p> <p>(141) Reģistrācijas darbības pārtraukšanas datums
Date of the termination of the registration</p> <p>(151) Reģistrācijas datums
Registration date</p> <p>(210) Pieteikuma numurs
Application number</p> <p>(220) Pieteikuma datums
Filing date of the application</p> <p>(230) Izstādes prioritātes dati
Exhibition priority data</p> <p>(300) Konvencijas prioritātes dati: pieteikuma numurs, pieteikuma datums, valsts kods
Convention priority data: application number, filing date, code of country</p> <p>(350) Senioritātes dati (attiecinā uz Latviju): reģistrācijas numurs, reģistrācijas datums
Seniority data (in relation to Latvia): registration number, registration date</p> <p>(399) Ziņas par pārreģistrēto dokumentu, kas bija spēkā PSRS (pārreģistrētajām zīmēm)
Data relating to the registration previously in force in SU (for re-registered marks)</p> <p>(511) Preču un pakalpojumu starptautiskās klasifikācijas (Nicas klasifikācijas) indeksi; preču un/vai pakalpojumu saraksts
Indication of the International Classification of Goods and Services (Nice Classification); list of goods and/or services</p> <p>(526) Zīmes elementi, kas izslēgti no aizsardzības (disklamācija)
Elements excluded from protection (disclaimer)</p> <p>(531) Zīmju figurālo elementu starptautiskās klasifikācijas (Viēnes klasifikācijas – CFE) indeksi
Indication of the International Classification of the Figurative Elements of Marks (Vienna Classification – CFE)</p> <p>(540) Zīmes attēls
Reproduction of the mark</p> <p>(550) Zīmes veids
Indication relating to the nature or kind of mark</p> <p>(551) Norāde, ka šī zīme ir kolektīvā vai sertifikācijas zīme
Indication that mark is collective mark or a certification mark</p> <p>(571) Zīmes apraksts
Description of mark</p> <p>(580) Reģistrācijas grozījumu ieraksta datums (īpašumtiesību pāreja, grozījumi vārdos, nosaukumos vai adresēs, reģistrācijas darbības pārtraukšana u.tml.)
Date of recording of a transaction in respect of the registration (change in ownership, change in name or address, termination of protection, etc.)</p> <p>(591) Norāde par zīmes aizsardzību krāsās
Indication concerning colours claimed</p> | <p>(600) Juridiski saistītu pieteikumu dati, piemēram, dati par bij. PSRS pieteikumu, uz kuru saskaņā ar LR Ministru Padomes 1992. gada 28. februāra lēmumu Nr. 72 pamatots Latvijas pieteikums, vai Eiropas Savienības preču zīmes pieteikumu
References to legally related applications, e.g., data of the SU application, on which LV application is based according to the provisions of the Decision of the Council of Ministers of the Republic of Latvia No. 72, adopted on February 28, 1992, or a European Union Trade Mark application</p> <p>(641) Sākotnējā pieteikuma dati (sadalīta pieteikuma gadījumā)
Initial application data (in case of divided application)</p> <p>(646) Sākotnējās reģistrācijas dati (sadalītas reģistrācijas gadījumā)
Initial registration data (in case of divided registration)</p> <p>(732) Zīmes īpašnieks, adrese, valsts kods
Name and address of the owner of the mark, code of country</p> <p>(740) Patentpilnvarnieks vai cits pārstāvis, adrese
Patent attorney or other representative, address</p> <p>(791) Licenciāts, adrese, valsts kods
Name and address of the licensee, code of country</p> <p>(881) Nacionālās reģistrācijas, kas aizstāta ar starptautisko reģistrāciju, numurs un datums
Number and date of the national registration replaced by an international registration</p> <p>(885) Starptautiskās reģistrācijas, kas pārveidota par nacionālo reģistrāciju, numurs un datums
Number and date of the international registration transformed into a national registration</p> |
|--|---|
-
- (111) **Reģ. Nr.** M 79 983 (151) **Reģ. dat.** 20.10.2024
 (210) **Pieteik. Nr.** M-24-105 (220) **Pieteik. dat.** 08.02.2024
 (531) **CFE ind.** 27.5.1; 27.5.15; 27.5.17; 27.5.9; 29.1.13



- (550) Figurāla zīme**
<https://databases.lrpv.gov.lv/trademark/M-24-105>
- (591) Krāsu salikums** tumši zils, gaiši zils, balts
- (732) Īpašn.** LIVAS, SIA; Vidrižu iela 1, Rīga, LV-1026, Latvija (LV)
- (740) Pārstāvis** Aleksandrs SMIRNOVS, Patentu aģentūra "A.SMIRNOV & CO"; Alīses iela 10 - 69, Rīga, LV-1046, Latvija (LV)
- (511) 9** sakaru ierīces, proti, telefona aparāti, komutatori, faksa aparāti, modemi, digitālie datu pārraidīšanas aparāti; radioaparāti; televizori; radari; elektropārvades kabeļu kanāli; elektriskie kabeļi; elektrības vadi; sakaru kabeļi un optiskās šķiedras (gaismu vadošie

kvēldiegi); kontrolinstrumenti; tālvadības ierīces un attāluma noteikšanas ierīces vai attāluma mērierīces; mērinstrumenti; lejupielādējamas datorprogrammas; ierakstītas datorprogrammas; datori un datu apstrādes ierīces; saskarnes programmas un ierīces datoriem; datoraparātūras monitori; pārraudzības datorprogrammas; datoru tastatūras; printeri datoriem; skeneri datu apstrādei; magnētiskie diskī; perifērijas ierīces un termināli, kas paredzēti datu apstrādes sistēmām; elektropieslēguma kontaktspāiles; pusvadītāji; integrālās shēmas; viedkartes (kartes ar integrēto shēmu); pusvadītāju atmiņas ierīces; atmiņas kartes videospēļu iekārtām; centrālie procesori; elektrotīklu materiāli (vadi, kabeļi); retranslati; elektroliņiju savienojumi; elektropadeves savienojumi; elektriskie kontakti; elektriskie akumulatori; elektrisko akumulatoru baterijas

- 35 informācijas rādītāju vākšana komerciāliem un reklāmas nolūkiem; informācijas ievadīšana un sistematizēšana datoru datubāzēs; informācijas apkopošana datoru datubāzēs; dažādu preču, proti, datoru un datu apstrādes ierīču, sakaru ierīču, elektropreču, elektrotehnikas un sadzīves tehnikas atlase un izvietošana (izņemot transportu) citu labā, lai dotu patērētājiem iespēju šīs preces ērti aplūkot un iegādāties ar interneta starpniecību
- 37 datoraparātūras uzstādīšana, apkope un remonts; telekomunikāciju aprīkojuma uzstādīšana, apkope un remonts; biroja aparātu un ierīču uzstādīšana, apkope un remonts; elektrisko ierīču uzstādīšana un remonts; pretielaušanās signalizācijas iekārtu, videonovērošanas un telekomunikāciju aprīkojuma uzstādīšana un apkope; konsultāciju sniegšana par informācijas tehnoloģiju saistībā ar datoraparātūras uzstādīšanu, apkopi un remontu
- 38 sakaru pakalpojumi ar datoru terminālu starpniecību; telesakaru maršrutēšana un savienojumu veidošana; datorizēta ziņojumu un attēlu pārraide; pieejas laika iznomāšana globālajiem datortīkliem; satelītu komunikācijas pakalpojumi; telesakaru ierīču iznomāšana; telesakaru pieslēgumu nodrošināšana globālajiem datortīkliem
- 41 apmācība, instruēšana un praktisko iemaņu attīstīšana (ar datoru starpniecību) darbā ar datoru un datorprogrammēšanā; videoierakstu rediģēšana; videoierakstu veikšana; apmācība, izmantojot datorspēles tiešsaistes režīmā; spēļu pakalpojumu nodrošināšana tiešsaistē ar datortīklu starpniecību
- 42 datorprogrammēšana; datorprogrammēšanas pakalpojumi datu apstrādei; attālinātā datoroperētājsistēmu uzraudzība; datorsistēmu projektēšana; datorsistēmu analizēšana; konsultēšana datordrošības jomā; konsultēšana datoru programmatūras jomā; datorprogrammu projektēšana; konsultāciju sniegšana par datortehnikas projektēšanu un izstrādi; konsultēšana datortehnoloģijas jomā; konsultēšana par datu drošību; konsultēšana telekomunikāciju tehnoloģijas jomā; informācijas nodrošināšana par datorprogrammatūras izstrādi, attīstīšanu un uzturēšanu; datu centru iznomāšana; datoru programmatūras iznomāšana; pieejas laika darbam ar datoriem iznomāšana; datoru platformu izstrādes pakalpojumi; konsultēšana par interneta drošību; pieejas laika ilgtermiņa iznomāšana programmatūras izmantošanai ar interneta starpniecību; informācijas sistēmu uzraudzība, lai konstatētu nesankcionētu piekļuvi vai datu aizsardzības pārkāpumus

(111) Reģ. Nr. M 79 984 (151) Reģ. dat. 20.10.2024
 (210) Pieteik. Nr. M-24-254 (220) Pieteik. dat. 14.03.2024
 (531) CFE ind. 27.1.1; 27.5.1; 27.5.11; 27.5.15; 27.5.23; 27.5.9; 29.1.12



- (550) **Figurāla zīme**
<https://databases.lrpv.gov.lv/trademark/M-24-254>
- (591) **Krāsu salikums** tumši pelēks, oranžs
- (732) **Īpašn.** KOSTERS, SIA; Brīvības gatve 441A, Rīga, LV-1024, Latvija (LV)
- (511) **3** abrazīvie līdzekļi un materiāli; abrazīvais papīrs; mazgāšanas līdzekļi, izņemot ražošanas procesiem un medicīniskiem nolūkiem paredzētos; abrazīvie audumi; smilšpapīrs; pulēšanas papīrs
- 7** kokapstrādes iekārtas; rokas instrumenti, izņemot ar roku darbināmos; elektriskie rokas urbji; frēzmašīnas; motorzāģi; putekļsūcēji; slīpripas (mašīnu daļas); pistoles (instrumenti ar eksplozīvām patronām)
- 8** rokas instrumenti abrazīvai apstrādei; stūreņi (rokas darbarīki); perforatori (rokas darbarīki); namdaru un galdnieku urbji; instrumenti pulēšanai; skavas galdniekiem vai stīpotājiem; asmeņi (rokas darbarīki); āmuri (rokas darbarīki); pistoles (rokas darbarīki); naži; knaibles; griezējinstrumenti (rokas darbarīki); smilšpapīra plāksnītes; skrūvspīles; galda skrūvspīles (rokas darbarīki); urbji (rokas darbarīku daļas)
- 35** abrazīvo līdzekļu un materiālu, kokapstrādes iekārtu un to aprīkojuma, rokas elektroinstrumentu un griezējinstrumentu vairumtirdzniecība un mazumtirdzniecība

(111) Reģ. Nr. M 79 985 (151) Reģ. dat. 20.10.2024
 (210) Pieteik. Nr. M-24-322 (220) Pieteik. dat. 03.04.2024
 (531) CFE ind. 26.11.2; 26.11.6; 26.11.9; 26.1.3; 26.13.25; 26.7.25; 27.5.15; 27.5.5



tonybet
Virslīga

- (550) **Figurāla zīme**
<https://databases.lrpv.gov.lv/trademark/M-24-322>
- (732) **Īpašn.** FUTBOLA VIRSLĪGA, SIA; Ūnijas iela 8 k-7, Rīga, LV-1084, Latvija (LV)
- (511) **41** sporta pasākumu, sacensību un turnīru organizēšana; sporta izklaides pakalpojumi; izklaides pakalpojumi sporta pasākumu starplaikos; pasākumu rīkošana kultūras, izklaides un sporta nolūkiem

(111) Reģ. Nr. M 79 986 (151) Reģ. dat. 20.10.2024
 (210) Pieteik. Nr. M-24-323 (220) Pieteik. dat. 03.04.2024
 (531) CFE ind. 26.13.25; 27.5.15; 27.5.5; 29.1.13



- (550) **Figurāla zīme**
<https://databases.lrpv.gov.lv/trademark/M-24-323>
- (591) **Krāsu salikums** melns, oranžs, violets
- (732) **Īpašn.** FUTBOLA VIRSLĪGA, SIA; Ūnijas iela 8 k-7, Rīga, LV-1084, Latvija (LV)
- (511) **41** sporta pasākumu, sacensību un turnīru organizēšana; sporta izklaides pakalpojumi; izklaides pakalpojumi sporta pasākumu starplaikos; pasākumu rīkošana kultūras, izklaides un sporta nolūkiem
-
- (111) **Reģ. Nr.** M 79 987 (151) **Reģ. dat.** 20.10.2024
 (210) **Pieteik. Nr.** M-24-345 (220) **Pieteik. dat.** 08.04.2024

INTEL TIBER

- (550) **Vārdiska zīme**
- (300) **Prioritāte** 91173; 01.12.2023; JM
- (732) **Īpašn.** INTEL CORPORATION; 2200 Mission College Boulevard, Santa Clara, CA 95052, Amerikas Savienotās Valstis (US)
- (740) **Pārstāvis** Aleksandra FORTŪNA, "FORAL INTELEKTUĀLĀ ĪPAŠUMA AĢENTŪRA", SIA; Kalēju iela 14 - 7, Rīga, LV-1050, Latvija (LV)
- (511) **9** datori; datoraparātūra; integrālās shēmas; datu apstrādes ierīces; centrālie procesori; iespiedshēmas plates; datoru programmaparātūra; kabeļi un adapteri; tīkla piekļuves servera aparātūra; datoru un datoritīklu serveri; datoru mikroshēmas; elementārdaļiņu paātrinātāji; mikrokontrolleri; skeneri (datu apstrādes iekārtas); datoru programmatūra; datoru programmatūra skaitļošanai; operētājsistēmu datoru programmatūra; datoru programmatūras izstrādes komplekti; programmatūras bibliotēkas mašīnmācīšanās algoritmu un dziļo neironu tīklu projektēšanai un izstrādei; uzņēmumu pārvaldības programmatūra; lejupielādējama datoru programmatūra ierīču savienošanai, darbināšanai un pārvaldīšanai ar lietu internetu (LoT); lejupielādējama un ierakstīta datorredzes programmatūra, kas izmanto mākslīgo intelektu, lai redzētu un interpretētu datus, izveidotu savienojumu ar aparāturu un uzglabātu, pārvaldītu un apstrādātu datus mākonī; elektroniskas vadības ierīces datoru saskarnei un kontrolei, globālajiem datoritīkliem un telekomunikāciju tīkliem ar televīzijas un kabeļu apraidi un aprīkojumu; ierīces un instrumenti attēlu un datu ierakstīšanai, pārsūtīšanai, uztveršanai un apstrādei; lietojumprogrammu saskarnes (API) programmatūra attēlu atveidošanai, attēlu manipulēšanai un apstrādei; datorgrafikas programmatūra; datoraparātūra un datoru programmatūra satura, attēlu un datu straumēšanai; programmatūras bibliotēkas izmantošanai mašīnmācīšanās algoritmu un dziļo neironu tīklu projektēšanā un izstrādē; programmatūras bibliotēkas izmantošanai datu analīzē; lejupielādējami programmatūras izstrādes komplekti (SDK); programmatūra izmantošanai bezvadu tīklā; bezvadu tīkla ierīces un piederumi; programmatūra ar tehnoloģiju, kas paredzēta lietotājiem sagatavot un izvērst mākslīgā intelekta mašīnmācīšanas un dziļās mācīšanas modeļus; lejupielādējama programmatūra izmantošanai mākslīgā intelekta datorredzes modeļu sagatavošanā; datoraparātūra mākslīgā intelekta nolūkiem; datoru lietojumprogrammām un datoraparātūrai paredzēta lejupielādējama datoru programmatūra datu bāzu pārvaldībai, datu glabāšanai un dublēšanai, datu

virtualizācijai, tīklošanai, sadarbībai, attālai piekļuvei, attālinātam atbalstam, mākoņdatošanai, datu koplietošanai, datu drošībai, piekļuvei, administrēšanai un pārvaldībai; datoraparātūra un programmatūra datoru lietojumprogrammu izplatīšanai un balss, datu, attēlu, audio, video un informācijas pārraidei, kā arī satura pārvaldībai, tiešsaistes projektu vadībai, tiešsaistes konferencēm, sanāksmēm, demonstrācijām, ekskursijām, prezentācijām un interaktīvajai saziņai; lejupielādējama programmatūra un datoraparātūra, kas paredzēta mākslīgajam intelektam, mašīnmācībai, dziļajai mašīnmācībai, datu ieguvei, prognozējošai analītikai un biznesam; datoraparātūra un programmatūra saskarnei, lai atvieglotu mijiedarbību starp cilvēkiem un iekārtām; datoru programmatūra, kas paredzēta mākoņdatošanas lietojumprogrammas optimizēšanai; datoru programmatūra, kas paredzēta tīkla analīzei un uzraudzībai; neviena no iepriekšminētajām precēm nav saistīta ar programmatūru mājas elektroenerģijas iegādes un patēriņa jomā

- 42** datoru sakaru pakalpojumi; datoru programmatūras izstrāde trešajām personām; konsultāciju sniegšana datoru programmatūras jomā; datoru programmatūras projektēšana; datorsistēmu projektēšana; datorsistēmu analīze; mākoņdatošana; programmatūras izstrādes attīstīšana; attēlu apstrādes programmatūras projektēšana; datoru programmatūras uzstādīšana un apkope; datoru programmatūras uzstādīšana; platforma kā pakalpojums (PaaS); programmatūra kā pakalpojums (SaaS); infrastruktūra kā pakalpojums (IaaS); lietojumprogrammu pakalpojumu (ASP) nodrošināšana; nelejupielādējamas programmatūras pagaidu izmantošanas nodrošināšana lietošanai kā lietojumprogrammu saskarnes (API); mašīnmācīšanās pakalpojumu nodrošināšana; konsultāciju sniegšana par mākslīgo intelektu; nelejupielādējamas datoru programmatūras uzņēmējdarbības procesu automatizēšanai nodrošināšanai; platforma kā pakalpojums (PaaS), kas paredzēta sadarbības pārvaldības programmatūras izstrādei; jaunu produktu izpēti un izstrāde trešajām personām; tehnisko konsultāciju sniegšana; tehniskās palīdzības pakalpojumi datoru programmatūras jomā; tīmekļa mitināšanas pakalpojumi; konsultāciju sniegšana datoraparātūras un programmatūras sistēmu projektēšanas, atlases, ieviešanas un izmantošanas jomā trešajām personām; datorprogrammu un datu pārveide, izņemot fizisku datu pārveidi; platforma kā pakalpojums (PaaS), kas paredzēta datoru programmatūras platformas lietojumprogrammu izstrādei, mašīnmācībai un programmatūras izstrādei; programmatūra kā pakalpojums (SaaS), kas paredzēts datorredzes attīstīšanai; programmatūra kā pakalpojums (SaaS), kas paredzēts izmantošanai mākslīgā intelekta datorredzes modeļu sagatavošanā; platforma kā pakalpojums (PaaS), kas paredzēts datoru programmatūrai, lai apmācītu lietotājus sagatavot un izvietot padziļinātus mākslīgā intelekta modeļus; platforma kā pakalpojums (PaaS), kas paredzēts datorprogrammatūru izmantošanai mākslīgā intelekta datorredzes modeļu izvēlei un apmācībai; nelejupielādējamas programmatūras ar tehnoloģiju, ko izmanto mākslīgais intelekts iekļaušanai citos saderīgos produktos, pagaidu lietošanas nodrošināšana; nelejupielādējamas attēlu apstrādes datoru programmatūras pagaidu lietošanas nodrošināšana; nelejupielādējamas datoru programmatūras, ko izmanto dokumentu analīzei, ieguvei, attēlveidošanai un atpazīšanai, pagaidu lietošanas nodrošināšana; nelejupielādējamas datoru programmatūras datu vākšanai, datu marķēšanai, modeļu izvēlei un apmācībai, modeļu optimizācijai un izvietošanai, pagaidu lietošanas nodrošināšana; nelejupielādējamas datoru programmatūras, kas paredzēta lietotāju

mākslīgā intelekta modeļu izveidošanai, pagaidu lietošanas nodrošināšana; neļūpīelādējamas datoru programmatūras, kas paredzēta lietotāju apmācībai mākslīgā intelekta modeļu izveidošanā datorredzei, pagaidu lietošanas nodrošināšana; neļūpīelādējamas datoru programmatūras, proti, programmatūras attēlu un signālu apstrādei, objektu noteikšanai un atpazīšanai, trīsdimensiju modelēšanai un vizualizācijai, pagaidu lietošanas nodrošināšana; neļūpīelādējamas datoru programmatūras, kas paredzēta datu bāzu ar informāciju un datu meklēšanas iespējām par mākslīgā intelekta modeļu apmācību un mākslīgā intelekta modeļu iekļaušanu citos saderīgos produktos, pagaidu lietošanas nodrošināšana; neļūpīelādējamas programmatūras, kas paredzēta izmantošanai mašīnmācības algoritmu, dziļo neironu tīklu, datu analīzes projektēšanā un izstrādē, pagaidu lietošanas nodrošināšana; mākoņdatošanas pakalpojumu nodrošināšana mašīnmācības, mākslīgā intelekta, mācīšanās algoritmu un datu analīzes jomā; superskaitļošana uz mākoņa bāzes, kas paredzēta programmatūras izmantošanai mākslīgā intelekta jomā, mašīnmācībai, dziļai mašīnmācīšanai, datora veikspējas skaitļošana, izklīdētai skaitļošana, virtualizācijai, statistikas mācīšanai un paredzamai analīzei; lietojumprogrammatūras izstrāde un pārvaldība multivīdes satura, attēlu un datu piegādei mākslīgā intelekta, mašīnmācīšanās, dziļās mašīnmācīšanās, augstas veikspējas skaitļošanas, izklīdētās skaitļošanas, virtualizācijas, statistikas mācīšanās un paredzamās analīzes jomās; platforma kā pakalpojums (PaaS), kas paredzēta izmantošanai informācijas tehnoloģijas infrastruktūras, virtualizācijas, datu centru izvietošanas, pārvaldības un atsaucē arhitektūras jomās; programmatūra, kā pakalpojums (SaaS), kas paredzēta virtualizētu datoru lietojumprogrammu izveidei, piegādei, izvietošanai, integrēšanai un pārvaldībai sakaru, datu drošības, sistēmas veikspējas un uzraudzības, datu centru izvietošanas, pārvaldības un atsaucē arhitektūras jomās; tehnisko konsultāciju sniegšana datu centru arhitektūras, publisko un privāto mākoņdatošanas risinājumu, kā arī interneta tehnoloģiju un pakalpojumu novērtēšanas un ieviešanas jomā; programmatūra kā pakalpojums (SaaS), kas paredzēta trīsdimensiju vizualizācijai, modelēšanai un renderēšanai; elektroniskā datu uzglabāšana; programmatūra kā pakalpojums (SaaS), kas paredzēts programmatūras izstrādes platformu izmantošanai lietojumprogrammu savienošanai ar uzņēmuma sistēmām un iekārtām; informācijas tehnoloģijas pakalpojumi, kas paredzēti droša un uzticama skaitļošanas tīkla nodrošināšanai; tiešsaistes neļūpīelādējamas programmatūras nodrošināšana izmantošanai uzņēmuma darbības plānošanā; datoru programmatūras pakalpojumi, kas paredzēti skaitļošanas iespēju nodrošināšanai lietojumprogrammu izstrādātājiem un satura nodrošinātājiem; datoru programmatūras pakalpojumi mākoņdatošanas iespēju nodrošināšanai lietojumprogrammu izstrādātājiem un satura nodrošinātājiem; datoru pakalpojumi, proti, lietojumprogrammu saskarne (API) un programmatūras logrīki mašīnmācībai, datu ieguvei, vākšanai un analīzei; zinātniskie un tehnoloģiskie pakalpojumi un ar tiem saistītā izpēte un projektēšana; rūpnieciskās analīzes, rūpnieciskās izpētes un rūpnieciskā dizaina pakalpojumi; kvalitātes kontroles un autentifikācijas pakalpojumi; neviens no iepriekšminētajiem pakalpojumiem nav saistīts ar pakalpojumiem mājas elektroenerģijas iegādes un patēriņa jomā

TIBER

- (550) **Vārdiska zīme**
 (300) **Prioritāte** 91174; 01.12.2023; JM
 (732) **Īpašn.** INTEL CORPORATION; 2200 Mission College Boulevard, Santa Clara, CA 95052, Amerikas Savienotās Valstis (US)
 (740) **Pārstāvis** Aleksandra FORTŪNA, "FORAL INTELEKTUĀLĀ ĪPAŠUMA AĢENTŪRA", SIA; Kalēju iela 14 - 7, Rīga, LV-1050, Latvija (LV)
 (511) **9** datori; datoraparātūra; integrālās shēmas; datu apstrādes ierīces; centrālie procesori; iespīdshēmas plātes; datoru programmaparātūra; kabeļi un adapteri; tīkla piekļūves servera aparātūra; datoru un datortīklu serveri; datoru mikroshēmas; elementārdaļiņu paātrinātāji; mikrokontrolleri; skeneri (datu apstrādes iekārtas); datoru programmatūra; datoru programmatūra skaitļošana; operētājsistēmu datoru programmatūra; datoru programmatūras izstrādes komplekti; programmatūras bibliotēkas mašīnmācīšanās algoritmu un dziļo neironu tīklu projektēšanai un izstrādei; uzņēmumu pārvaldības programmatūra; ļūpīelādējama datoru programmatūra ierīču savienošanai, darbināšanai un pārvaldīšanai ar lietu internetu (IoT); ļūpīelādējama un ierakstīta datorredzes programmatūra, kas izmanto mākslīgo intelektu, lai redzētu un interpretētu datus, izveidotu savienojumu ar aparāturu un uzglabātu, pārvaldītu un apstrādātu datus mākonī; elektroniskas vadības ierīces datoru saskarnei un kontrolei, globālājiem datortīkliem un telekomunikāciju tīkliem ar televīzijas un kabeļu apraidi un aprīkojumu; ierīces un instrumenti attēlu un datu ierakstīšanai, pārsūtīšanai, uztveršanai un apstrādei; lietojumprogrammu saskarnes (API) programmatūra attēlu atveidošanai, attēlu manipulēšanai un apstrādei; datorgrafikas programmatūra; datoraparātūra un datoru programmatūra satura, attēlu un datu straumēšanai; programmatūras bibliotēkas izmantošanai mašīnmācības algoritmu un dziļo neironu tīklu projektēšanā un izstrādē; programmatūras bibliotēkas izmantošanai datu analīzē; ļūpīelādējami programmatūras izstrādes komplekti (SDK); programmatūra izmantošanai bezvadu tīklā; bezvadu tīkla ierīces un piederumi; programmatūra ar tehnoloģiju, kas paredzēta lietotājiem sagatavot un izvērst mākslīgā intelekta mašīnmācības un dziļās mācības modeļus; ļūpīelādējama programmatūra izmantošanai mākslīgā intelekta datorredzes modeļu sagatavošanā; datoraparātūra mākslīgā intelekta nolūkiem; datoru lietojumprogrammām un datoraparātūrai paredzēta ļūpīelādējama datoru programmatūra datu bāzu pārvaldībai, datu glabāšanai un dublēšanai, datu virtualizācijai, tīklošanai, sadarbībai, attālai piekļūvei, attālinātam atbalstam, mākoņdatošanai, datu koplietošanai, datu drošībai, piekļūvei, administrēšanai un pārvaldībai; datoraparātūra un programmatūra datoru lietojumprogrammu izplatīšanai un bals, datu, attēlu, audio, video un informācijas pārraidei, kā arī satura pārvaldībai, tiešsaistes projektu vadībai, tiešsaistes konferencēm, sanāksmēm, demonstrācijām, ekskursijām, prezentācijām un interaktīvajai saziņai; ļūpīelādējama programmatūra un datoraparātūra, kas paredzēta mākslīgajam intelektam, mašīnmācībai, dziļajai mašīnmācībai, datu ieguvei, prognozējošai analītikai un biznesam; datoraparātūra un programmatūra saskarnei, lai atvieglotu mijiedarbību starp cilvēkiem un iekārtām; datoru programmatūra, kas paredzēta mākoņdatošanas lietojumprogrammas optimizēšanai; datoru programmatūra, kas paredzēta tīkla analīzei un uzraudzībai; neviens no iepriekšminētajām precēm nav saistīta ar programmatūru mājas elektroenerģijas iegādes un patēriņa jomā

(111) **Reģ. Nr.** M 79 988
 (210) **Pīeteik. Nr.** M-24-346

(151) **Reģ. dat.** 20.10.2024
 (220) **Pīeteik. dat.** 08.04.2024

42 datoru sakaru pakalpojumi; datoru programmatūras izstrāde trešajām personām; konsultāciju sniegšana datoru programmatūras jomā; datoru programmatūras projektēšana; datorsistēmu projektēšana; datorsistēmu analīze; mākoņdatošana; programmatūras izstrādes attīstīšana; attēlu apstrādes programmatūras projektēšana; datoru programmatūras uzstādīšana un apkope; datoru programmatūras uzstādīšana; platforma kā pakalpojums (PaaS); programmatūra kā pakalpojums (SaaS); infrastruktūra kā pakalpojums (IaaS); lietojumprogrammu pakalpojumu (ASP) nodrošināšana; neļujupielādējamas programmatūras pagaidu izmantošanas nodrošināšana lietošanai kā lietojumprogrammu saskarnes (API); mašīnmācīšanās pakalpojumu nodrošināšana; konsultāciju sniegšana par mākslīgo intelektu; neļujupielādējamas datoru programmatūras uzņēmējdarbības procesu automatizēšanai nodrošināšanai; platforma kā pakalpojums (PaaS), kas paredzēta sadarbības pārvaldības programmatūras izstrādei; jaunu produktu izpēte un izstrāde trešajām personām; tehnisko konsultāciju sniegšana; tehniskās palīdzības pakalpojumi datoru programmatūras jomā; tīmekļa mitināšanas pakalpojumi; konsultāciju sniegšana datoraparātūras un programmatūras sistēmu projektēšanas, atlases, ieviešanas un izmantošanas jomā trešajām personām; datorprogrammu un datu pārveide, izņemot fizisku datu pārveidi; platforma kā pakalpojums (PaaS), kas paredzēta datoru programmatūras platformas lietojumprogrammu izstrādei, mašīnmācībai un programmatūras izstrādei; programmatūra kā pakalpojums (SaaS), kas paredzēts datorredzes attīstīšanai; programmatūra kā pakalpojums (SaaS), kas paredzēts izmantošanai mākslīgā intelekta datorredzes modeļu sagatavošanā; platforma kā pakalpojums (PaaS), kas paredzēts datoru programmatūrai, lai apmācītu lietotājus sagatavot un izvietot padziļinātus mākslīgā intelekta modeļus; platforma kā pakalpojums (PaaS), kas paredzēts datorprogrammatūru izmantošanai mākslīgā intelekta datorredzes modeļu izvēlei un apmācībai; neļujupielādējamas programmatūras ar tehnoloģiju, ko izmanto mākslīgais intelekts iekļaušanai citos saderīgos produktos, pagaidu lietošanas nodrošināšana; neļujupielādējamas attēlu apstrādes datoru programmatūras pagaidu lietošanas nodrošināšana; neļujupielādējamas datoru programmatūras, ko izmanto dokumentu analīzei, ieguvei, attēlveidošanai un atpazīšanai, pagaidu lietošanas nodrošināšana; neļujupielādējamas datoru programmatūras datu vākšanai, datu marķēšanai, modeļu izvēlei un apmācībai, modeļu optimizācijai un izvietojumam, pagaidu lietošanas nodrošināšana; neļujupielādējamas datoru programmatūras, kas paredzēta lietotāju apmācībai mākslīgā intelekta modeļu izveidošanā datorredzei, pagaidu lietošanas nodrošināšana; neļujupielādējamas datoru programmatūras, proti, programmatūras attēlu un signālu apstrādei, objektu noteikšanai un atpazīšanai, trīsdimensiju modelēšanai un vizualizācijai, pagaidu lietošanas nodrošināšana; neļujupielādējamas datoru programmatūras, kas paredzēta datu bāzu ar informāciju un datu meklēšanas iespējām par mākslīgā intelekta modeļu apmācību un mākslīgā intelekta modeļu iekļaušanu citos saderīgos produktos, pagaidu lietošanas nodrošināšana; neļujupielādējamas programmatūras, kas paredzēta izmantošanai mašīnmācīšanas algoritmu, dziļo neironu tīklu, datu analīzes projektēšanā un izstrādē, pagaidu lietošanas nodrošināšana; mākoņdatošanas pakalpojumu nodrošināšana mašīnmācīšanas, mākslīgā intelekta, mācīšanās algoritmu un datu analīzes jomā;

superskaitļošana uz mākoņa bāzes, kas paredzēta programmatūras izmantošanai mākslīgā intelekta jomā, mašīnmācībai, dziļai mašīnmācīšanai, datora veikspējas skaitļošanai, izklieģtāi skaitļošanai, virtualizācijai, statistikas mācīšanai un paredzamai analīzei; lietojumprogrammatūras izstrāde un pārvaldība multivides satura, attēlu un datu piegādei mākslīgā intelekta, mašīnmācīšanās, dziļās mašīnmācīšanās, augstas veikspējas skaitļošanas, izklieģtās skaitļošanas, virtualizācijas, statistikas mācīšanās un paredzamās analīzes jomās; platforma kā pakalpojums (PaaS), kas paredzēta izmantošanai informācijas tehnoloģijas infrastruktūras, virtualizācijas, datu centru izvietojšanas, pārvaldības un atsaucē arhitektūras jomās; programmatūra, kā pakalpojums (SaaS), kas paredzēta virtualizētu datoru lietojumprogrammu izveidei, piegādei, izvietojumam, integrēšanai un pārvaldībai sakaru, datu drošības, sistēmas veikspējas un uzraudzības, datu centru izvietojšanas, pārvaldības un atsaucē arhitektūras jomās; tehnisko konsultāciju sniegšana datu centru arhitektūras, publisko un privāto mākoņdatošanas risinājumu, kā arī interneta tehnoloģiju un pakalpojumu novērtēšanas un ieviešanas jomā; programmatūra kā pakalpojums (SaaS), kas paredzēta trīsdimensiju vizualizācijai, modelēšanai un renderēšanai; elektroniskā datu uzglabāšana; programmatūra kā pakalpojums (SaaS), kas paredzēts programmatūras izstrādes platformu izmantošanai lietojumprogrammu savienojumam ar uzņēmuma sistēmām un iekārtām; informācijas tehnoloģijas pakalpojumi, kas paredzēti droša un uzticama skaitļošanas tīkla nodrošināšanai; tiešsaistes neļujupielādējamas programmatūras nodrošināšana izmantošanai uzņēmuma darbības plānošanā; datoru programmatūras pakalpojumi, kas paredzēti skaitļošanas iespēju nodrošināšanai lietojumprogrammu izstrādātājiem un satura nodrošinātājiem; datoru programmatūras pakalpojumi mākoņdatošanas iespēju nodrošināšanai lietojumprogrammu izstrādātājiem un satura nodrošinātājiem; datoru pakalpojumi, proti, lietojumprogrammu saskarne (API) un programmatūras logrīki mašīnmācībai, datu ieguvei, vākšanai un analīzei; zinātniskie un tehnoloģiskie pakalpojumi un ar tiem saistītā izpēte un projektēšana; rūpnieciskās analīzes, rūpnieciskās izpētes un rūpnieciskā dizaina pakalpojumi; kvalitātes kontroles un autentifikācijas pakalpojumi; neviens no iepriekšminētajiem pakalpojumiem nav saistīts ar pakalpojumiem mājas elektroenerģijas iegādes un patēriņa jomā

(111) **Reģ. Nr.** M 79 989 (151) **Reģ. dat.** 20.10.2024
 (210) **Pieteik. Nr.** M-24-370 (220) **Pieteik. dat.** 26.08.2024
 (531) **CFE ind.** 27.5.1



(550) **Figurāla zīme**
<https://databases.lrpv.gov.lv/trademark/M-24-370>
 (732) **Īpašn.** LĪVI ROXX, biedrība; Dorupes iela 34 - 19, Liepāja, LV-3401, Latvija (LV)
 Ainars VIRGA; Dorupes iela 34 - 19, Liepāja, LV-3401, Latvija (LV)
 (740) **Pārstāvis** Ainars VIRGA; Dorupes iela 34 - 19, Liepāja, LV-3401, Latvija (LV)
 (511) **9** zinātniskie, pētnieciskie, navigācijas, ģeodēziskie, fotogrāfiskie, kinematogrāfiskie, audiovizuālie, optiskie, svēršanas, mēršanas, signalizācijas,

indikatīvie, testēšanas, pārbaudes (kontroles), glābšanas un mācību aparāti, ierīces un instrumenti; aparāti, ierīces un instrumenti elektrības pārvadei, komutācijai, pārveidošanai, uzkrāšanai, regulēšanai, sadales un izmantošanas vadībai; aparāti, ierīces un instrumenti skaņas, attēlu un datu ierakstīšanai, pārraidei, reproducēšanai un apstrādei; ierakstītu un lejupielādējamu datu nesēji, datoru programmatūra; tukšas vides digitāliem un analogiem ierakstiem un to glabāšanai; mehānismi ar naudu iedarbināmiem aparātiem; kases aparāti, rēķināšanas ierīces; datori un datoru perifērijas ierīces; nīrēju un ūdenslīdēju tērpi un maskas, ausu aizbāžņi nīrējiem un ūdenslīdējiem, deguna klipši nīrējiem un peldētājiem, nīrēju un ūdenslīdēju cimdi, elpošanas aparāti zemūdens peldēšanai; ugunsdzēsības ierīces

41 izglītība; apmācība; izklaides pakalpojumi; sporta un kultūras pasākumu rīkošana

(111) Reģ. Nr. M 79 990 (151) Reģ. dat. 20.10.2024
(210) Pieteik. Nr. M-24-397 (220) Pieteik. dat. 22.04.2024

Book of Slots

(550) **Vārdiska zīme**
(732) **Īpašn.** SERPAMEDIA GROUP, SIA; Dzirnavu iela 39 - 4, Rīga, LV-1010, Latvija (LV)
(740) **Pārstāvis** Ieva JUDINSKA-BANDENIECE, ZAB "DRILL."; Alberta iela 1 - 11, Rīga, LV-1010, Latvija (LV)
(511) 41 kazino, totalizatoru un azartspēļu pakalpojumi; azartspēļu rīkošana vairākiem spēlētājiem; informācijas sniegšana par azartspēlēm; loteriju organizēšana; kazino pakalpojumi tiešsaistē; azartspēļu pakalpojumi tiešsaistē; loteriju (izložu) rīkošana; multivides izklaides nodrošināšana ar tīmekļa vietņu starpniecību; datorspēļu un videospēļu izklaides pakalpojumi; elektronisko spēļu pakalpojumi, arī spēļu un datorspēļu nodrošināšana tiešsaistē vai globālajos datortīklos; izklaides pakalpojumi virtuālajā vidē; spēļu pakalpojumu nodrošināšana (izklaide); nelejupielādējamu spēļu nodrošināšana internetā; tiešsaistes spēļu pakalpojumi, izmantojot mobilās ierīces; tiešsaistes videospēļu nodrošināšana; informācijas sniegšana tiešsaistē par datorspēļu un videospēļu stratēģijām; informācijas sniegšana tiešsaistē par izklaidi ar datorspēlēm; informācijas sniegšana tiešsaistē par datorspēļu spēlētājiem
42 video aplādes datņu pārraides (podraides) mitināšana; spēļu platformas programmatūras kā pakalpojuma (SaaS) veidā; nelejupielādējamās programmatūras pagaidu izmantošanas nodrošināšana, lai koplietotu lietotājiem multivides saturu un komentārus; nelejupielādējamās interaktīvas izklaides programmatūras pagaidu lietošanas nodrošināšana

(111) Reģ. Nr. M 79 991 (151) Reģ. dat. 20.10.2024
(210) Pieteik. Nr. M-24-422 (220) Pieteik. dat. 18.07.2024
(531) CFE ind. 27.5.15; 27.5.17; 27.5.5; 29.1.11

**DO
FEED**™

(550) **Figurāla zīme**
<https://databases.lrpv.gov.lv/trademark/M-24-422>
(591) **Krāsu salikums** zaļš
(732) **Īpašn.** DOBELES DZIRNAVNIIEKS, AS; Spodrības iela 4, Dobeles nov., LV-3701, Latvija (LV)
(511) 31 dzīvnieku barība; svaigi un neapstrādāti lauksaimniecības produkti un graudi

(111) Reģ. Nr. M 79 992 (151) Reģ. dat. 20.10.2024
(210) Pieteik. Nr. M-24-423 (220) Pieteik. dat. 18.07.2024
(531) CFE ind. 8.1.15; 19.3.25; 25.1.19; 29.1.15



(550) **Figurāla zīme**
<https://databases.lrpv.gov.lv/trademark/M-24-423>
(591) **Krāsu salikums** tumši zaļš, zaļš, gaiši brūns, dzeltens, balts, melns
(732) **Īpašn.** DOBELES DZIRNAVNIIEKS, AS; Spodrības iela 4, Dobeles nov., LV-3701, Latvija (LV)
(511) 30 milti un labības produkti

(111) Reģ. Nr. M 79 993 (151) Reģ. dat. 20.10.2024
(210) Pieteik. Nr. M-24-446 (220) Pieteik. dat. 07.05.2024
(531) CFE ind. 27.5.22



(550) **Figurāla zīme**
<https://databases.lrpv.gov.lv/trademark/M-24-446>
(732) **Īpašn.** JZ MICROPHONES, SIA; Gaujas iela 30, Mārupes nov., LV-2167, Latvija (LV)
(511) 9 mikrofoņi

(111) Reģ. Nr. M 79 994 (151) Reģ. dat. 20.10.2024
(210) Pieteik. Nr. M-24-448 (220) Pieteik. dat. 07.05.2024
(531) CFE ind. 1.15.15; 24.17.25; 27.5.1; 27.5.14; 29.1.13



- (550) **Figurāla zīme**
<https://databases.lrv.gov.lv/trademark/M-24-448>
 (591) **Krāsu salikums** zils, balts, pelēks
 (732) **Īpašn.** MVT SERVICE, SIA; Indrānu iela 15A - 1, Rīga, LV-1012, Latvija (LV)
 (511) **11** ventilācijas (gaisa kondicionēšanas) iekārtas un aparāti

- (111) **Reģ. Nr.** M 79 995 (151) **Reģ. dat.** 20.10.2024
 (210) **Pieteik. Nr.** M-24-469 (220) **Pieteik. dat.** 01.07.2024
 (531) **CFE ind.** 1.5.3; 18.3.23; 26.4.22; 26.4.5; 27.5.15; 27.5.24; 29.1.13



- (550) **Figurāla zīme**
<https://databases.lrv.gov.lv/trademark/M-24-469>
 (591) **Krāsu salikums** tumši zils, zils, balts
 (732) **Īpašn.** CORVUS COMPANY, SIA; Rūpniecības iela 52, Rīga, LV-1045, Latvija (LV)
 (511) **1** preparāti, kas nodrošina ekonomisku kurināmā lietošanu
7 šķidrums maisītāji ar elektrisko piedziņu (disperģētāji)
35 reklāma; šķidrums maisītāju ar elektrisko piedziņu tirdzniecība
37 naftas produktu uzglabāšanas rezervuāru un dzelzceļa transporta tvertņu attīrīšana
39 atkritumeļļu un naftas produktu atkritumu savākšana utilizācijai; kuģu balasta ūdeņu savākšana; videi kaitīgu preču atkritumu, to skaitā nolietoto auto riepu, eļļas filtru, nolietoto akumulatoru, bateriju, atkritumeļļu savākšana, īslaicīga uzglabāšana un nodošana utilizācijai
40 kuģu balasta ūdeņu pārstrāde un utilizācija; videi kaitīgu preču atkritumu, to skaitā nolietoto auto riepu, eļļas filtru, nolietoto akumulatoru, bateriju, atkritumeļļu šķīrošana; piedevu sagatavošana šķidrajam pamatkurināmajam

- (111) **Reģ. Nr.** M 79 996 (151) **Reģ. dat.** 20.10.2024
 (210) **Pieteik. Nr.** M-24-489 (220) **Pieteik. dat.** 20.05.2024
 (531) **CFE ind.** 26.4.2; 26.4.22; 26.4.4; 26.4.5; 27.5.24; 29.1.12



- (550) **Figurāla zīme**
<https://databases.lrv.gov.lv/trademark/M-24-489>
 (591) **Krāsu salikums** zils, balts
 (732) **Īpašn.** Andrejs ČERNAVSKIS; Silmaļu iela 1 - 1, Salaspils, Salaspils nov., LV-2121, Latvija (LV)
 (740) **Pārstāvis** Aleksandra VOČENKO; Anniņmuižas bulvāris 86 - 17, Rīga, LV-1029, Latvija (LV)
 (511) **45** juridiskie pakalpojumi, tostarp juridiskie pakalpojumi satiksmes dalībniekiem

- (111) **Reģ. Nr.** M 79 997 (151) **Reģ. dat.** 20.10.2024
 (210) **Pieteik. Nr.** M-24-510 (220) **Pieteik. dat.** 29.05.2024

Toyota Approved

- (550) **Vārdiska zīme**
 (732) **Īpašn.** TOYOTA JIDOSHA KABUSHIKI KAISHA (also trading as TOYOTA MOTOR CORPORATION); 1, Toyota-cho, Toyota-shi, Aichi-ken, Japāna (JP)
 (740) **Pārstāvis** Natālija ANOHINA, Patentu aģentūra "TRIAROBIT"; Vīlandes iela 5 - 2, Rīga, LV-1010, Latvija (LV)
 (511) **35** transportlīdzekļu mazumtirdzniecības pakalpojumi; transportlīdzekļu mazumtirdzniecības pakalpojumi tiešsaistē; transportlīdzekļu reģistrācija un transportlīdzekļu īpašumtiesību pārreģistrācija
37 automobiļu remonts un apkope; automobiļu tīrīšana un mazgāšana

- (111) **Reģ. Nr.** M 79 998 (151) **Reģ. dat.** 20.10.2024
 (210) **Pieteik. Nr.** M-24-529 (220) **Pieteik. dat.** 03.06.2024

Lydagriks

- (550) **Vārdiska zīme**
 (732) **Īpašn.** GRINDEKS, AS; Krustpils iela 53, Rīga, LV-1057, Latvija (LV)
 (740) **Pārstāvis** Inga PAŠKEVIČA, GRINDEKS, AS; Krustpils iela 53, Rīga, LV-1057, Latvija (LV)
 (511) **5** farmaceitiskie preparāti; medicīniskie preparāti; veterinārie preparāti

- (111) **Reģ. Nr.** M 79 999 (151) **Reģ. dat.** 20.10.2024
 (210) **Pieteik. Nr.** M-24-530 (220) **Pieteik. dat.** 03.06.2024

Lisendum

- (550) **Vārdiska zīme**
 (732) **Īpašn.** GRINDEKS, AS; Krustpils iela 53, Rīga, LV-1057, Latvija (LV)
 (740) **Pārstāvis** Inga PAŠKEVIČA, GRINDEKS, AS; Krustpils iela 53, Rīga, LV-1057, Latvija (LV)
 (511) **5** veterinārie preparāti; farmaceitiskie preparāti; medicīniskie preparāti

- (111) **Reģ. Nr.** M 80 000 (151) **Reģ. dat.** 20.10.2024
 (210) **Pieteik. Nr.** M-24-790 (220) **Pieteik. dat.** 10.09.2024
 (531) **CFE ind.** 27.5.1; 27.5.15; 27.5.9; 29.1.11



- (550) **Figurāla zīme**
<https://databases.lrv.gov.lv/trademark/M-24-790>
 (591) **Krāsu salikums** tirkīzzils

- (732) **Īpašn.** ZEIT, SIA; Gaujas iela 4, Līgatne, Cēsu nov., LV-4110, Latvija (LV)
- (740) **Pārstāvis** Matīss KROIČS; Kārļa iela 3, Valmiera, Valmieras nov., LV-4201, Latvija (LV)
- (511) **35** izstāžu organizēšana komerciāliem reklāmas nolūkiem; preču un pakalpojumu noieta veicināšana; tirdzniecības stendu iznomāšana; reklāmas ideju izstrāde; reklāmas dēļu iznomāšana; tiešā mārketinga pakalpojumi; vides reklāma; preču noieta veicināšana, izmantojot digitālā satura autoru pakalpojumus; scenāriju rakstīšana reklāmas nolūkiem; mākslas darbu mazumtirdzniecības pakalpojumi, ko nodrošina mākslas galerijas; mārketinga pakalpojumi
- 38** radioaprāide; televīzijas aprāide
- 41** atrakciju parku pakalpojumi; izklaides pakalpojumi; mākslinieciskās izklaides pakalpojumi; atpūtas iespēju nodrošināšana; tekstu, izņemot reklāmas tekstus, publicēšana; filmu iznomāšana; radio un televīzijas programmu veidošana; izrāžu demonstrēšana; filmu demonstrēšana; izklaides pasākumu plānošana; ierakstu studiju pakalpojumi; skaņdarbu komponēšana; koncertu rīkošana un vadīšana; nelejupielādējamu videomateriālu nodrošināšana tiešsaistē; izklaides pasākumu rīkošana un vadīšana; sporta pasākumu rīkošana un vadīšana; konkursu organizēšana izglītības un izklaides nolūkiem; skaņu ierakstu iznomāšana; izstāžu organizēšana kultūras un izglītības nolūkiem; nelejupielādējamu digitālās mūzikas ierakstu nodrošināšana tiešsaistē; mākslas galeriju pakalpojumi kultūras, izglītības un izklaides jomā
- 43** Tslaicīgās uzturēšanās mītnu izīrēšana; izmitināšanas pakalpojumi viesnīcās; bāru pakalpojumi; kafejnīcu pakalpojumi; ēdnīcu pakalpojumi

- (111) **Reģ. Nr.** M 80 001 (151) **Reģ. dat.** 20.10.2024
 (210) **Pieteik. Nr.** M-24-797 (220) **Pieteik. dat.** 11.09.2024
 (531) **CFE ind.** 27.5.1; 27.5.17

CREDO

- (550) **Figurāla zīme**
<https://databases.lrpv.gov.lv/trademark/M-24-797>
- (732) **Īpašn.** Gundars LINTIŅŠ; Lielā iela 15 - 22, Jelgava, LV-3001, Latvija (LV)
- (740) **Pārstāvis** Roberts OZOLIŅŠ, MINIDATA, SIA; Bīskapa gāte 3 - 5, Rīga, LV-1050, Latvija (LV)
- (511) **9** skaņuplates un skaņu ieraksta diskī; audio un video ierakstu kompaktdiskī; lejupielādējami elektroniskie nošu izdevumi
- 41** izklaides pakalpojumi; televīzijas izklaides pakalpojumi; ierakstu studiju pakalpojumi; informācijas sniegšana par atpūtas pasākumiem; baļļu organizēšana; skaņdarbu komponēšana; videoierakstu veikšana; koncertu rīkošana un vadīšana; mūzikas producēšana; dziesmu rakstīšana; izklaides pasākumu rīkošana un vadīšana; mūzikas apmācība

- (111) **Reģ. Nr.** M 80 002 (151) **Reģ. dat.** 20.10.2024
 (210) **Pieteik. Nr.** M-24-800 (220) **Pieteik. dat.** 12.09.2024
 (531) **CFE ind.** 27.5.13



- (550) **Figurāla zīme**
<https://databases.lrpv.gov.lv/trademark/M-24-800>
- (732) **Īpašn.** IVANOVS INVESTMENTS, SIA; Kungu iela 3, Rīga, LV-1050, Latvija (LV)
- (511) **36** nekustamā īpašuma lietas (pakalpojumi); nekustamā īpašuma izīrēšana un iznomāšana; nekustamā īpašuma aģentūru pakalpojumi; starpniecības pakalpojumi nekustamā īpašuma jomā; nekustamā īpašuma finansiāla novērtēšana; finanšu novērtēšana apdrošināšanas, banku darbības un nekustamā īpašuma jomās; nekustamā īpašuma pārvaldība; biroju (nekustamā īpašuma) iznomāšana; darījumi ar nekustamo īpašumu; pa daļām atmaksājumu aizdevumu izsniegšana; finanšu pakalpojumi; starpniecības pakalpojumi finanšu jomā; finanšu ziedojumu vākšana labdarībai; finanšu aizdevumu izsniegšana; finanšu pārvaldība; finanšu analīze; konsultāciju sniegšana finanšu jomā; informācijas sniegšana finanšu jomā; finanšu pakalpojumi uzņēmumu likvidācijas gadījumos; finanšu informācijas sniegšana tīmekļa vietnēs; atmaksas maksājumu finanšu pārvaldība trešajām personām; finanšu līdzekļu piešķiršana drošības naudas samaksai, lai izvairītos no pirmstiesas apcietinājuma; finanšu izpēte; kriptotaktīvu finanšu maiņas darījumi; finanšu lietu pārvaldība; finanšu konsultāciju sniegšana par nodokļiem; padomu sniegšana finanšu jomā; kredītu aģentūru pakalpojumi; kredītkaršu maksājumu apstrāde; kredītkaršu izsniegšana; starpniecības pakalpojumi oglekļa dioksīda emisiju kredīta jomā; banku pakalpojumi; hipotekārie banku pakalpojumi; krājbanku pakalpojumi; banku pakalpojumi tiešsaistē; mobilo banku pakalpojumi; tiešsaistes banku pakalpojumi virtuālajā vidē; kopieguldījumu fondu veidošana; pakalpojumi kapitālieguldījumu jomā; galvojuma pakalpojumi; aizdevumu izsniegšana pret galvojumu; naudas vākšanas organizēšana; fiskālā novērtēšana; faktoringa pakalpojumi; fiduciāru darījumu nodrošināšana; finansēšanas pakalpojumi; aizdevumu izsniegšana pret ķīlu; daudzdzīvokļu māju pārvaldība; dzīvokļu izīrēšana; dzīvokļu izīrēšanas biroju pakalpojumi; fermu iznomāšana; izpirkumnomas finansēšana; starpniecības pakalpojumi darījumos ar vērtspapīriem; debetkaršu maksājumu apstrāde; elektroniskā naudas līdzekļu pārskaitīšana; nomas un īres maksas iekasēšana; akciju kotācija biržā; finansiāla sponsorēšana; remonta izmaksu finansiālā novērtēšana; kokaudžu finansiāla novērtēšana; noguldījumu fondu pakalpojumi; starpniecības pakalpojumi biržas darījumos; konsultāciju sniegšana parādu jautājumos; finansējuma nodrošināšana būvniecības projektiem; investīciju fondu pakalpojumi; starpniecības pakalpojumi darījumos ar akcijām un obligācijām; atļaužu nodrošināšana trešo personu uzņēmumos, izmantojot dalībnieka karti; koplietošanas (co-working) biroju telpu iznomāšana; iepirkuma piedāvājumu finansiālā novērtēšana; kriptovalūtas elektroniskie pārdevumi; intelektuālā īpašuma aktīvu finansiāla novērtēšana; tāmēšana; kolektīvā finansēšana; elektroniskā maka maksājumu pakalpojumi; elektroniska naudas līdzekļu pārskaitīšana, izmantojot blokķēdes tehnoloģiju; dāvanu karšu izsniegšana; starpniecība komercdarījumu jomā; finansiālā atbalsta sniegšana; priekšapmaksas dāvanu karšu izsniegšana; kriptovalūtas tirdzniecība; starpniecības pakalpojumi automobiļu tirdzniecībā; prasījumu garantiju pārvaldības pakalpojumi neklātienē apmācība; apmācība; apmācība praktisko iemaņu apgūšanā ar demonstrēšanas palīdzību; personiskās izaugsmes apmācība (koučings); individuāla apmācība; apmācība, izmantojot simulatorus; zinātnības (know-how) pārnese (apmācība); uzņēmējdarbības zināšanu un zinātnības pārnese (apmācība); apmācības un izglītības eksaminācijas nodrošināšana sertifikācijas nolūkiem; izglītība; konkursu organizēšana izglītības un izklaides

nolūkiem; informācijas sniegšana par izglītību; izstāžu organizēšana kultūras un izglītības nolūkiem; izglītības forumu rīkošana un vadīšana klātienē; izpēte izglītības jomā; izklaides pakalpojumi; informācijas sniegšana par izklaidi; izklaides pasākumu plānošana; lietotāju atsauksmju sniegšana izklaides un kultūras nolūkiem; lietotāju novērtējumu sniegšana izklaides un kultūras nolūkiem; izklaides pasākumu rīkošana un vadīšana; simulēti ceļojumu pakalpojumi virtuālajā vidē izklaides nolūkiem; izklaides pakalpojumi virtuālajā vidē; izklaidei paredzēto cilvēkveidīgo robotu ar saziņas un mācīšanās funkcijām iznomāšana; atpūtas iespēju nodrošināšana; tekstu, izņemot reklāmas tekstus, publicēšana; tekstu, izņemot reklāmas tekstus, rakstīšana; grāmatu publicēšana; elektronisko grāmatu un žurnālu publicēšana tiešsaistē; televīzijas izklaides pakalpojumi; nelejupielādējamo televīzijas raidījumu nodrošināšana, izmantojot pieprasījumuvideo pakalpojumus; konferenču rīkošana un vadīšana; kongresu rīkošana un vadīšana; eksaminēšanas pakalpojumi; filmu demonstrēšana; nelejupielādējamo filmu nodrošināšana, izmantojot pieprasījumuvideo pakalpojumus; radio izklaides pakalpojumu nodrošināšana; ierakstu studiju pakalpojumi; informācijas sniegšana par atpūtas pasākumiem; semināru rīkošana un vadīšana; simpoziju rīkošana un vadīšana; praktisko nodarbību rīkošana un vadīšana; ballu organizēšana; scenāriju rakstīšanas pakalpojumi, izņemot pakalpojumus reklāmas nolūkiem; videoierakstu rediģēšana; datorizdevniecību pakalpojumi; nelejupielādējamo elektronisku publikāciju nodrošināšana tiešsaistē; fotoreportāžu veidošana; reportieru pakalpojumi; tulkošanas pakalpojumi; valodu tulkošanas pakalpojumi; videoierakstu veikšana; videoierakstīšanas pakalpojumi, izmantojot dronus; mikrofilmēšana; koncertu rīkošana un vadīšana; maketēšana, izņemot maketēšanu reklāmas nolūkiem; diskžokeju pakalpojumi; profesionālās pārkvalificēšanas pakalpojumi; mūzikas producēšana; izglītības pakalpojumi skolās; nelejupielādējamo digitālās mūzikas ierakstu nodrošināšana tiešsaistē; nelejupielādējamo videomateriālu nodrošināšana tiešsaistē; nelejupielādējamo attēlu nodrošināšana tiešsaistē; gidu pakalpojumi ekskursiju vadīšanā; mākslas darbu iznomāšana; filmu izplatīšana, izņemot filmu tirdzniecību un filmu raidīšanu; filmu, izņemot reklāmas filmas, režija; multivides bibliotēku pakalpojumi; fotografēšanas pakalpojumi, izmantojot dronus; transkripcijas subtitrēšana; aplādes datņu pārraides (podraides) producēšana; virtuālu ekskursiju nodrošināšana tiešsaistē gida pavadībā

42 konsultēšana arhitektūras jomā; būvniecības projektu izstrāde; tehnoloģiskā izpēte; iekšējai noformējuma veidošana; tehnisko projektu vadība; inženiertehniskie pakalpojumi; datorprogrammēšana; izpēte mehānikas jomā; kalibrēšana; datorprogrammu projektēšana; datoru programmatūras atjaunināšana; konsultāciju sniegšana par datortehnikas projektēšanu un izstrādi; datoru programmatūras iznomāšana; jaunu produktu izpēte un izstrāde trešajām personām; datoru datu atjaunošana; datoru programmatūras uzturēšana; datorsistēmu analizēšana; pilsētplānošana; datorsistēmu projektēšana; datorprogrammu pavairošana; datu un dokumentu pārveidošana elektroniskā formātā; tīmekļa vietņu izveidošana un uzturēšana trešajām personām; tīmekļa vietņu mitināšana; datoru programmatūras instalēšana; mākoņu izklīdināšanas pakalpojumi; datu un datorprogrammu konversijas pakalpojumi; konsultēšana datoru programmatūras jomā; tīkla serveru iznomāšana; konsultēšana enerģijas taupīšanas jomā; meklētājprogrammu nodrošināšana internetā; dokumentu digitalizēšana (skenēšana); zinātniskās informācijas, padomu un konsultāciju sniegšana par oglekļa dioksīda emisiju izlīdzināšanu; attālinātā datoroperētājsistēmu uzraudzība; ergoaudita

pakalpojumi; konsultēšana tīmekļa vietņu dizaina jomā; programmatūra kā pakalpojums (SaaS); informācijas tehnoloģijas (IT) atbalsta pakalpojumi programmatūras traucējummeklēšanā; zinātniskā izpēte; serveru mitināšana; datu dublēšana ārpus krātuves; elektroniskā datu uzglabāšana; informācijas sniegšana ar tīmekļa vietņu starpniecību par informācijas tehnoloģiju un programmmēšanu; virtuālo datorsistēmu nodrošināšana, izmantojot mākoņdatošanu; konsultēšana tehnoloģiju jomā; konsultēšana datortehnoloģijas jomā; konsultēšana telekomunikāciju tehnoloģijas jomā; konsultēšana datordrošības jomā; tehniska rakstura tekstu sagatavošana; interjera dizaina pakalpojumi; mobilo telefonu atbloķēšana; datorsistēmu uzraudzība, lai konstatētu bojājumus; ar tīmekļa vietņu starpniecību pieejamu informācijas indeksu izveide un dizains trešajām personām; konsultēšana par interneta drošību; konsultēšana par datu drošību; datu šifrēšana; informācijas sistēmu uzraudzība, lai konstatētu nesankcionētu piekļuvi vai datu aizsardzības pārkāpumus; personu identifikācija informācijas elektroniskā uzraudzībā, lai konstatētu identitātes zādzības ar interneta starpniecību; kredītkaršu darījumu elektroniskā uzraudzība, lai konstatētu krāpniecību ar interneta starpniecību; programmatūras izstrāde programmatūras publicēšanas jomā; platforma kā pakalpojums (PaaS); datoru platformu izstrādes pakalpojumi; zinātniskā un tehnoloģiskā izpēte patentu kartēšanas jomā; izpēte ēku būvniecības jomā; izpēte telekomunikāciju tehnoloģijas jomā; reklāmas materiālu grafiskā dizaina veidošana; lietotāju autentificēšanas nodrošināšana, izmantojot elektroniskās tirdzniecības darījumu tehnoloģiju; lietotāju autentificēšanas nodrošināšana, izmantojot vienotās pierakstīšanās tehnoloģiju (SSO) tiešsaistes lietojumprogrammās; datoru kodu rakstīšana; konsultāciju sniegšana par telesakaru tīklu drošību; prototipu projektēšana; datormodelēšanas pakalpojumi; kartogrāfijas un termogrāfijas pakalpojumi, izmantojot dronus; kriptuaktīvu darījumu apstiprināšana (rakšana); datoru grafiskais dizains videoprojekciju kartēšanai; digitāla tiesas izmeklēšana datornoziēgumu jomā; tehnoloģisku konsultāciju sniegšana digitālai pārveidei; datu centru iznomāšana; konsultāciju sniegšana par mākslīgo intelektu; izpēte mākslīgā intelekta tehnoloģijas jomā; lietotāju autentifikācijas pakalpojumi, izmantojot blokķēdes tehnoloģiju; videospēļu un datorspēļu izstrāde; kvantu skaitļošanas pakalpojumi; datorprogrammēšanas pakalpojumi datu apstrādei; programmatūras inženierijas pakalpojumi datu apstrādei; logotipu izstrādes pakalpojumi; zinātniskās informācijas, padomu un konsultāciju sniegšana par klimatneitralitāti; blokķēde kā pakalpojums (BaaS); virtuālās vides mitināšana; inženiertehniskie pakalpojumi mākslīgo neironu tīklu jomā; lietotāja programmmējamu nekonfigurētu cilvēkveidīgo robotu iznomāšana; nelejupielādējamas datoru programmatūras nodrošināšana tiešsaistē; nelejupielādējamas datoru programmatūras nodrošināšana tiešsaistē neaizstājamo blokķēžu žetonu (NFT) ieguvei; viedo līgumu datorprogrammēšanas blokķēdē; kopdarba nolūkiem paredzētas virtuālās realitātes programmatūras platformas mitināšana; fotogrāfiju digitalizēšana (skenēšana); viedo brīļu iznomāšana; arhitektūras pakalpojumi

(111) Reģ. Nr. M 80 003
 (210) Pieteik. Nr. M-24-547

(151) Reģ. dat. 20.10.2024
 (220) Pieteik. dat. 11.06.2024

NORDWAY

(550) Vārdiska zīme

- (732) **Īpašn.** NORDWAY, SIA; Brīvības iela 105 - 1, Rīga, LV-1001, Latvija (LV)
- (511) **35** grāmatvedības pakalpojumi; uzņēmējdarbības audita pakalpojumi; konsultāciju sniegšana uzņēmējdarbības vadībā; konsultāciju sniegšana par uzņēmējdarbības organizēšanu; nodokļu deklarēšanas pakalpojumi
- 36** konsultāciju sniegšana finanšu jomā; finanšu konsultāciju sniegšana par nodokļiem; muitas brokeru finanšu pakalpojumi; finanšu pakalpojumi uzņēmumu likvidācijas gadījumos
- 45** juridisko dokumentu sagatavošana; juridiskie pakalpojumi tiesāšanās jomā

- (111) **Reģ. Nr.** M 80 004 (151) **Reģ. dat.** 20.10.2024
 (210) **Pieteik. Nr.** M-24-561 (220) **Pieteik. dat.** 13.06.2024
 (531) **CFE ind.** 27.5.1; 27.5.15; 27.5.17; 27.5.9

VOZDUH

P O L E D A N C E S T U D I O

- (550) **Figurāla zīme**
<https://databases.lrpv.gov.lv/trademark/M-24-561>
- (732) **Īpašn.** VOZDUH INTL, SIA; Aglonas iela 14 - 43, Rīga, LV-1057, Latvija (LV)
- (740) **Pārstāvis** Alīna BOGDANOVIČA, Patentu aģentūra "TRIA ROBIT"; Vīlandes iela 5 - 2, Rīga, LV-1010, Latvija (LV)
- (511) **41** sporta un fitnesa klubu pakalpojumi; fitnesa treniņu pakalpojumi; aerobikas un dejošanas iespēju nodrošināšana; aerobikas treniņu pakalpojumi; deju nodarbību rīkošana; apmācība dejošanā; izpriecu pakalpojumi; sporta deju un kultūras pasākumu rīkošana; deju sacensību organizēšana; dejojāju priekšnesumu rīkošana; deju šovu veidošana

- (111) **Reģ. Nr.** M 80 005 (151) **Reģ. dat.** 20.10.2024
 (210) **Pieteik. Nr.** M-24-582 (220) **Pieteik. dat.** 19.06.2024
 (531) **CFE ind.** 26.13.25; 27.5.1; 27.5.2; 27.5.21; 27.5.9; 29.1.13

CLUBSPORT

- (550) **Figurāla zīme**
<https://databases.lrpv.gov.lv/trademark/M-24-582>
- (591) **Krāsu salikums** zaļš, melns, balts
- (732) **Īpašn.** LEGALBET, SIA; Bukultu iela 11, Rīga, LV-1005, Latvija (LV)
- (740) **Pārstāvis** Aļona SILCOVA, Patentu aģentūra "TRIA ROBIT"; Vīlandes iela 5 - 2, Rīga, LV-1010, Latvija (LV)
- (511) **35** komercinformācijas aģentūru pakalpojumi; reklāmas materiālu izplatīšana; reklāmas pakalpojumu nodrošināšana ar pasta starpniecību; reklāmas materiālu aktualizēšana; preču paraugu izplatīšana; tirgus izpēte; reklāmas materiālu iznomāšana; reklāmas tekstu publicēšana; reklāma; reklāmas aģentūru pakalpojumi; mārketinga izpēte; elektronisku datņu (failu) pārvaldība; darījumu informācijas sniegšana; aptauju veikšana; reklāmas laukumu iznomāšana; preču un pakalpojumu noieta veicināšana; tekstu apstrāde; reklāma ar pasta starpniecību; informācijas apkopošana datoru datubāzēs; informācijas sistematizēšana datoru datubāzēs; reklāma tiešsaistē ar datortīklu starpniecību; datu meklēšana datoru datnēs (failos) trešajām personām; reklāmas laika iznomāšana plašsaziņas līdzekļos; ziņu apkopošanas pakalpojumi; cenu salīdzināšanas pakalpojumi; komerciālas informācijas un padomu sniegšana patērētājiem par preču un pakalpojumu izvēli; telekomunikāciju pakalpojumu

abonēšanas organizēšana; publicitātes veicināšanai paredzētu tekstu rakstīšana; statistikas apkopošana; reklāmas materiālu maketēšana; darījumu vadīšana sportistiem; mārketinga pakalpojumi; telemārketinga pakalpojumi; komerciālas informācijas un uzņēmumu kontaktinformācijas sniegšana; meklētājprogrammu optimizēšana preču un pakalpojumu noieta veicināšanai; tīmekļa vietņu pielāgošana ar nolūku palielināt to apmeklējumu skaitu; tādu reklāmu izvietošana internetā, klikšķinot uz kurām tiek atvērtas tīmekļa vietnes ar reklamējamo saturu un samaksa par kurām ir atkarīga no klikšķinājumu skaita; komercstarpniecības pakalpojumi; datu atjaunināšana un uzturēšana datoru datubāzēs; reklāmas ideju izstrāde; tīmekļa vietņu satura indeksēšana komerciāliem un reklāmas nolūkiem; scenāriju rakstīšana reklāmas nolūkiem; informācijas uzturēšana un atjaunināšana reģistros; konsultāciju sniegšana par reklāmas komunikācijas stratēģijām; preču un pakalpojumu noieta veicināšana, sponsorējot sporta pasākumus; konkurences uzraudzība; tiešā mārketinga pakalpojumi; mārketinga pakalpojumi programmatūras izdošanas jomā; lietotāju novērtējumu sniegšanas komerciāliem un reklāmas nolūkiem nodrošināšana; visi minētie pakalpojumi ir paredzēti izmantošanai tikai sporta apskatu un ziņu jomā, sporta rezultātu prognozēšanas jomā, derību un azartspēļu zīmolu popularizēšanas jomā, kā arī visi minētie pakalpojumi ir saistīti ar informācijas sniegšanu par likmju, derību un azartspēļu komerciālo piedāvājumu salīdzināšanu

- (111) **Reģ. Nr.** M 80 006 (151) **Reģ. dat.** 20.10.2024
 (210) **Pieteik. Nr.** M-24-587 (220) **Pieteik. dat.** 19.06.2024

VOLTINEX

- (550) **Vārdiska zīme**
- (732) **Īpašn.** NOVARTIS AG; Basel, 4002, Šveice (CH)
- (740) **Pārstāvis** Natālija ANOHINA, Patentu aģentūra "TRIA ROBIT"; Vīlandes iela 5 - 2, Rīga, LV-1010, Latvija (LV)
- (511) **5** farmaceitiskie, medicīniskie un veterinārie preparāti; higiēnas līdzekļi medicīniskiem nolūkiem; farmaceitiskie preparāti sāpju remdēšanai; lokālas iedarbības farmaceitiskie līdzekļi sāpju remdēšanai; lokālas iedarbības pretiekaisuma līdzekļi; līmlentes medicīniskiem nolūkiem; plāksteri, kas satur farmaceitiskos preparātus; diētiskā pārtika un vielas medicīniskiem vai veterināriem nolūkiem, uzturs zīdaiņiem un maziem bērniem; uztura bagātinātāji cilvēkam un dzīvniekiem; plāksteri, pārsienamie materiāli; materiāli zobu plombēšanai, zobu vask; dezinfekcijas līdzekļi; preparāti kaitēkļu iznīcināšanai; fungicīdi; herbicīdi

- (111) **Reģ. Nr.** M 80 007 (151) **Reģ. dat.** 20.10.2024
 (210) **Pieteik. Nr.** M-24-588 (220) **Pieteik. dat.** 19.06.2024

New Hanza biroji

- (550) **Vārdiska zīme**
- (732) **Īpašn.** PILLAR CAPITAL, AS; Pulkveža Brieža iela 28A, Rīga, LV-1045, Latvija (LV)
- (511) **35** atbalsta sniegšana uzņēmējdarbības vadībā; konsultāciju sniegšana darījumu vadīšanā un organizēšanā; konsultāciju sniegšana uzņēmējdarbības vadībā; atbalsta sniegšana komerciālu un rūpniecības uzņēmumu pārvaldībā; konsultāciju sniegšana par uzņēmējdarbības organizēšanu; reklāma; padomu sniegšana darījumu vadīšanā; profesionālo konsultāciju sniegšana darījumu jomā; viesnīcu darījumu vadīšana; uzņēmējdarbības projektu vadības pakalpojumi

- būvniecības projektiem; darījumu tikšanos plānošana (biroja darbi)
- 36** nekustamā īpašuma izīrēšana un iznomāšana; nekustamā īpašuma aģentūru pakalpojumi; starpniecības pakalpojumi nekustamā īpašuma jomā; nekustamā īpašuma pārvaldība; daudzdzīvokļu māju pārvaldība; dzīvokļu izīrēšana; dzīvokļu izīrēšanas biroju pakalpojumi; konsultāciju sniegšana apdrošināšanas jomā; biroju (nekustamā īpašuma) iznomāšana; darījumi ar nekustamo īpašumu
- 37** ēku iekštelpu tīrīšana; būvniecība; informācijas sniegšana par būvniecību; konsultāciju sniegšana par būvniecību

(111) **Reģ. Nr.** M 80 008 (151) **Reģ. dat.** 20.10.2024
(210) **Pieteik. Nr.** M-24-589 (220) **Pieteik. dat.** 19.06.2024

New Hanza residences

- (550) **Vārdiska zīme**
(732) **Īpašn.** PILLAR CAPITAL, AS; Pulkveža Brieža iela 28A, Rīga, LV-1045, Latvija (LV)
- (511) **35** atbalsta sniegšana uzņēmējdarbības vadībā; konsultāciju sniegšana darījumu vadīšanā un organizēšanā; konsultāciju sniegšana uzņēmējdarbības vadībā; atbalsta sniegšana komerciālu un rūpniecības uzņēmumu pārvaldībā; konsultāciju sniegšana par uzņēmējdarbības organizēšanu; reklāma; padomu sniegšana darījumu vadīšanā; profesionālo konsultāciju sniegšana darījumu jomā; viesnīcu darījumu vadīšana; uzņēmējdarbības projektu vadības pakalpojumi būvniecības projektiem; darījumu tikšanos plānošana (biroja darbi)
- 36** nekustamā īpašuma izīrēšana un iznomāšana; nekustamā īpašuma aģentūru pakalpojumi; starpniecības pakalpojumi nekustamā īpašuma jomā; nekustamā īpašuma pārvaldība; daudzdzīvokļu māju pārvaldība; dzīvokļu izīrēšana; dzīvokļu izīrēšanas biroju pakalpojumi; konsultāciju sniegšana apdrošināšanas jomā; biroju (nekustamā īpašuma) iznomāšana; darījumi ar nekustamo īpašumu
- 37** ēku iekštelpu tīrīšana; būvniecība; informācijas sniegšana par būvniecību; konsultāciju sniegšana par būvniecību

(111) **Reģ. Nr.** M 80 009 (151) **Reģ. dat.** 20.10.2024
(210) **Pieteik. Nr.** M-24-590 (220) **Pieteik. dat.** 19.06.2024

New Hanza apartamenti

- (550) **Vārdiska zīme**
(732) **Īpašn.** PILLAR CAPITAL, AS; Pulkveža Brieža iela 28A, Rīga, LV-1045, Latvija (LV)
- (511) **35** atbalsta sniegšana uzņēmējdarbības vadībā; konsultāciju sniegšana darījumu vadīšanā un organizēšanā; konsultāciju sniegšana uzņēmējdarbības vadībā; atbalsta sniegšana komerciālu un rūpniecības uzņēmumu pārvaldībā; konsultāciju sniegšana par uzņēmējdarbības organizēšanu; reklāma; padomu sniegšana darījumu vadīšanā; profesionālo konsultāciju sniegšana darījumu jomā; viesnīcu darījumu vadīšana; uzņēmējdarbības projektu vadības pakalpojumi būvniecības projektiem; darījumu tikšanos plānošana (biroja darbi)
- 36** nekustamā īpašuma izīrēšana un iznomāšana; nekustamā īpašuma aģentūru pakalpojumi; starpniecības pakalpojumi nekustamā īpašuma jomā; nekustamā īpašuma pārvaldība; daudzdzīvokļu māju pārvaldība; dzīvokļu izīrēšana; dzīvokļu izīrēšanas biroju pakalpojumi; konsultāciju sniegšana apdrošināšanas

- jomā; biroju (nekustamā īpašuma) iznomāšana; darījumi ar nekustamo īpašumu
- 37** ēku iekštelpu tīrīšana; būvniecība; informācijas sniegšana par būvniecību; konsultāciju sniegšana par būvniecību

(111) **Reģ. Nr.** M 80 010 (151) **Reģ. dat.** 20.10.2024
(210) **Pieteik. Nr.** M-24-591 (220) **Pieteik. dat.** 25.07.2024
(531) **CFE ind.** 7.1.24; 27.5.10; 27.5.15; 27.5.4; 29.1.13



- (550) **Figurāla zīme**
<https://databases.lrpv.gov.lv/trademark/M-24-591>
- (591) **Krāsu salikums** tumši zils, gaiši zils, balts
- (732) **Īpašn.** VRPB, SIA; Rīgas iela 4, Valmiera, Valmieras nov., LV-4201, Latvija (LV)
- (511) **35** reklāmas pakalpojumu sniegšana; uzņēmējdarbības organizēšana
- 36** nekustamā īpašuma lietas (pakalpojumi); mazumtirdzniecības vietu iznomāšana preču tirdzniecībai
- 41** kultūras pasākumu rīkošana un vadīšana

(111) **Reģ. Nr.** M 80 011 (151) **Reģ. dat.** 20.10.2024
(210) **Pieteik. Nr.** M-24-592 (220) **Pieteik. dat.** 20.06.2024

If ļoti palīdz

- (550) **Vārdiska zīme**
(732) **Īpašn.** IF SKADEFÖRSÄKRING HOLDING AB (PUBL); Barks väg 15, Solna, Stockholm, 106 80, Zviedrija (SE)
- (740) **Pārstāvis** Jānis BĒRZS, AAA LAW LATVIA; Citadeles iela 12, Rīga, LV-1010, Latvija (LV)
- (511) **36** apdrošināšana; starpniecības pakalpojumi apdrošināšanas jomā; kapitāla pārvaldība; kaptīvā apdrošināšana; finanšu pakalpojumi; kapitāla tirgus darījumu veikšana; starpniecības pakalpojumi darījumos ar vērtspapīriem; monetārie pakalpojumi; banku pakalpojumi; vērtspapīru tirdzniecība; nekustamā īpašuma aģentūru pakalpojumi; starpniecības pakalpojumi darījumos ar akcijām; nekustamā īpašuma pakalpojumi; zemes gabalu pārvaldība; galvojuma pakalpojumi; galvojuma pakalpojumi labdarības līdzekļu vākšanā; finanšu novērtēšana apdrošināšanas, banku darbības un nekustamā īpašuma jomās; finanšu analīze; konsultāciju sniegšana apdrošināšanas jomā; informācijas sniegšana apdrošināšanas jomā saistībā ar bojājumu novēršanas darbiem

(111) **Reģ. Nr.** M 80 012 (151) **Reģ. dat.** 20.10.2024
(210) **Pieteik. Nr.** M-24-596 (220) **Pieteik. dat.** 21.06.2024

ASUP

- (550) **Vārdiska zīme**

- (732) **Īpašn.** SIGIS, SIA; Noliktavas iela 3 - 5, Rīga, LV-1010, Latvija (LV)
SCANDINAVIAN WORLD, SIA; Valērija Seiles iela 7 - 61, Rīga, LV-1019, Latvija (LV)
- (740) **Pārstāvis** Artūrs KALVIŠS; Stabu iela 51A - 20, Rīga, LV-1011, Latvija (LV)
- (511) **39** informācijas sniegšana par pārvadājumiem; informācijas sniegšana par satiksmi; transporta loģistikas pakalpojumi; kravu atrašanās vietas noteikšana un izsekošana pārvadāšanas nolūkiem

- (111) **Reģ. Nr.** M 80 013 (151) **Reģ. dat.** 20.10.2024
(210) **Pieteik. Nr.** M-24-598 (220) **Pieteik. dat.** 25.06.2024
(531) **CFE ind.** 26.11.12; 26.1.12; 26.1.3; 26.2.7; 26.4.4; 26.4.5; 26.7.25; 27.5.1; 27.5.17; 27.5.24; 29.1.15



- (550) **Figurāla zīme**
<https://databases.lrpv.gov.lv/trademark/M-24-598>
- (591) **Krāsu salikums** zaļš, balts, dzeltens, sarkans, zils
- (732) **Īpašn.** STASSEN EXPORTS (PVT) LTD.; 833, Sirimavo Bandaranaike Mawatha, Colombo 14, Colombo, Šrilanka (LK)
- (740) **Pārstāvis** Aleksejs VALLE, NORDENGATE CONSULT, SIA; Malduguņu iela 10 - 26, Mārupe, Mārupes nov., LV-2167, Latvija (LV)
- (511) **30** tēja

- (111) **Reģ. Nr.** M 80 014 (151) **Reģ. dat.** 20.10.2024
(210) **Pieteik. Nr.** M-24-600 (220) **Pieteik. dat.** 25.06.2024
(531) **CFE ind.** 26.3.1; 26.3.10; 27.5.1; 27.5.17; 29.1.12



- (550) **Figurāla zīme**
<https://databases.lrpv.gov.lv/trademark/M-24-600>
- (591) **Krāsu salikums** gaiši zils, balts
- (732) **Īpašn.** DELTA ELECTRONICS, INC.; 186 Ruey Kuang Road, Neihsu, Taipei 114, Taivāna (TW)
- (740) **Pārstāvis** Aļona SIVCOVA, Patentu aģentūra "TRIA ROBIT"; Vīlandes iela 5 - 2, Rīga, LV-1010, Latvija (LV)
- (511) **39** elektrības uzglabāšana; elektrības piegāde; elektrības sadale; enerģijas sadale; iepriekšminētie pakalpojumi neattiecas uz pasažieru pārvadājumiem, gaisa pārvadājumiem vai kuģu kravu pārvadājumiem

- (111) **Reģ. Nr.** M 80 015 (151) **Reģ. dat.** 20.10.2024
(210) **Pieteik. Nr.** M-24-605 (220) **Pieteik. dat.** 26.06.2024

MML GROUP

- (550) **Vārdiska zīme**
- (732) **Īpašn.** MML HOUSE, SIA; Ventpils iela 50, Rīga, LV-1002, Latvija (LV)
- (511) **36** nekustamā īpašuma pārvaldība; darījumi ar nekustamo īpašumu
37 būvniecība

- (111) **Reģ. Nr.** M 80 016 (151) **Reģ. dat.** 20.10.2024
(210) **Pieteik. Nr.** M-24-623 (220) **Pieteik. dat.** 05.07.2024
(531) **CFE ind.** 26.1.15; 26.1.17; 26.1.3; 27.1.12; 27.1.8; 29.1.13



- (550) **Figurāla zīme**
<https://databases.lrpv.gov.lv/trademark/M-24-623>
- (591) **Krāsu salikums** melns, sarkans, gaiši zils
- (732) **Īpašn.** Guntars ROVĪTIS; Krones iela 70, Mārupe, Mārupes nov., LV-2167, Latvija (LV)
- (511) **37** kuģu un peldošo konstrukciju būve, apkope un remonts
39 ostu un kuģu apkalpošana, tostarp loču pakalpojumi; jūras velkoņu un citu peldošo līdzekļu darbības nodrošināšanas pakalpojumi; kravu izkraušanas pakalpojumi; kuģu un kravu glābšanas pakalpojumi
41 izglītība; apmācība; apmācība praktisko iemaņu apgūšanā ar demonstrēšanas palīdzību; praktisko nodarbību rīkošana un vadīšana; apmācība, izmantojot simulatorus; semināru rīkošana un vadīšana; grāmatu un tekstu, izņemot reklāmas tekstus, publicēšana

- (111) **Reģ. Nr.** M 80 017 (151) **Reģ. dat.** 20.10.2024
(210) **Pieteik. Nr.** M-24-626 (220) **Pieteik. dat.** 05.07.2024
(531) **CFE ind.** 1.15.23; 11.3.18; 26.1.16; 26.1.19; 26.1.21; 26.1.4; 29.1.12



- (550) **Figurāla zīme**
<https://databases.lrpv.gov.lv/trademark/M-24-626>
- (591) **Krāsu salikums** zils, balts
- (732) **Īpašn.** AFRĪNA, SIA; Siguldas iela 29 - 26, Liepāja, LV-3416, Latvija (LV)
- (511) **43** kafejnīcu pakalpojumi

- (111) **Reģ. Nr.** M 80 018 (151) **Reģ. dat.** 20.10.2024
(210) **Pieteik. Nr.** M-24-632 (220) **Pieteik. dat.** 08.07.2024
(531) **CFE ind.** 2.7.23; 26.1.1; 26.13.25; 26.7.25; 27.5.1; 27.5.15; 29.1.12



- (550) **Figurāla zīme**
<https://databases.lrpv.gov.lv/trademark/M-24-632>
- (591) **Krāsu salikums** oranžs, tumši pelēks
- (732) **Īpašn.** ĢIMENES KLĪNIKA, SIA; Ventas iela 27 - 53, Mārupe, Mārupes nov., LV-2167, Latvija (LV)
- (740) **Pārstāvis** Artūrs RUBINS; Ilūkstes iela 44 - 66, Rīga, LV-1082, Latvija (LV)

(511) **44** klīniku pakalpojumi medicīniskās aprūpes un veselības aprūpes jomā; konsultāciju sniegšana medicīniskās aprūpes jomā; konsultāciju sniegšana medicīniskās aprūpes un veselības aprūpes jomā; veselības pārbaudes; vakcinēšanas pakalpojumi; veselības novērtēšanas pakalpojumi; medicīnisko analīžu pakalpojumi diagnostikai un ārstēšanai, ko nodrošina medicīniskās laboratorijas

(111) **Reģ. Nr.** M 80 019 (151) **Reģ. dat.** 20.10.2024
(210) **Pieteik. Nr.** M-24-740 (220) **Pieteik. dat.** 22.08.2024
(531) **CFE ind.** 27.5.1; 27.5.14



(550) **Figurāla zīme**
<https://databases.lrpv.gov.lv/trademark/M-24-740>
(732) **Īpašn.** K & K CONCEPT, SIA; Skautu iela 14, Baldone, Ķekavas nov., LV-2125, Latvija (LV)
(511) **42** interjera dizaina pakalpojumi

(111) **Reģ. Nr.** M 80 020 (151) **Reģ. dat.** 20.10.2024
(210) **Pieteik. Nr.** M-24-771 (220) **Pieteik. dat.** 03.09.2024
(531) **CFE ind.** 2.9.10; 27.5.10; 27.5.15; 29.1.12



(550) **Figurāla zīme**
<https://databases.lrpv.gov.lv/trademark/M-24-771>
(591) **Krāsu salikums** gaiši zils, tumši zils
(732) **Īpašn.** DR.APINES ZOBĀRSTNIECĪBAS KLĪNIKA, SIA; Lielirbes iela 17A - 3, Rīga, LV-1046, Latvija (LV)
(740) **Pārstāvis** Rūta OLMANE, OLMANE LAW FIRM, SIA; Vijciema iela 8 - 5, Rīga, LV-1006, Latvija (LV)
(511) **44** zobārstniecības pakalpojumi

(111) **Reģ. Nr.** M 80 021 (151) **Reģ. dat.** 20.10.2024
(210) **Pieteik. Nr.** M-24-772 (220) **Pieteik. dat.** 03.09.2024
(531) **CFE ind.** 2.9.10; 27.5.10; 27.5.15; 29.1.12



(550) **Figurāla zīme**
<https://databases.lrpv.gov.lv/trademark/M-24-772>
(591) **Krāsu salikums** gaiši zils, tumši zils

(732) **Īpašn.** DR.APINES ZOBĀRSTNIECĪBAS KLĪNIKA, SIA; Lielirbes iela 17A - 3, Rīga, LV-1046, Latvija (LV)
(740) **Pārstāvis** Rūta OLMANE, OLMANE LAW FIRM, SIA; Vijciema iela 8 - 5, Rīga, LV-1006, Latvija (LV)
(511) **44** zobārstniecības pakalpojumi

(111) **Reģ. Nr.** M 80 022 (151) **Reģ. dat.** 20.10.2024
(210) **Pieteik. Nr.** M-24-778 (220) **Pieteik. dat.** 04.09.2024

Eviart

(550) **Vārdiska zīme**
(732) **Īpašn.** Evija ZAUSAJEVA; Inču iela 62, Stapriņi, Ādažu pag., Ādažu nov., LV-2164, Latvija (LV)
(511) **6** mākslas izstrādājumi no bronzas; mākslas darbi no parastiem metāliem
16 ierāmētas un neierāmētas gleznas; mākslas darbi litogrāfijas tehnikā
19 mākslas darbi no akmens, betona un marmora
20 koka, vaska, ģipša un plastmasas mākslas darbi
21 mākslas darbi no porcelāna, keramikas, māla, terakotas un stikla
35 mākslas darbu mazumtirdzniecības pakalpojumi, ko nodrošina mākslas galerijas; komerciālu pasākumu rīkošana un vadīšana
36 mākslas darbu novērtēšana
40 mākslas darbu ierāmēšana
41 kultūras pasākumu rīkošana; izklaides pasākumu plānošana; muzeju telpu un eksponātu izīrēšana pasākumiem; izklaides pasākumu rīkošana un vadīšana; biješu aģentūru pakalpojumi (izklaides pasākumiem); sporta pasākumu rīkošana un vadīšana; mākslas darbu iznomāšana; mākslas galeriju pakalpojumi kultūras, izglītības un izklaides jomā; individuāla apmācība
42 stila izstrāde (rūpnieciskais dizains); datoru grafiskais dizains videoprojekciju kartēšanai; mākslas darbu autentiskuma noteikšana

(111) **Reģ. Nr.** M 80 023 (151) **Reģ. dat.** 20.10.2024
(210) **Pieteik. Nr.** M-24-779 (220) **Pieteik. dat.** 05.09.2024

Rotaļdarzs

(550) **Vārdiska zīme**
(732) **Īpašn.** ROTAĻDĀRZS, SIA; Miera iela 33 - 23, Rīga, LV-1001, Latvija (LV)
(740) **Pārstāvis** Matīss KROIČS; Kārļa iela 3, Valmiera, Valmieras nov., LV-4201, Latvija (LV)
(511) **41** apmācība; informācijas sniegšana par izglītību; bērnudārzu pakalpojumi; apmācība praktisko iemaņu apgūšanā ar demonstrēšanas palīdzību; izglītības atbalsta pakalpojumi cilvēkiem ar individuālām vajadzībām; izklaides pasākumu rīkošana un vadīšana; izklaides pakalpojumi; atpūtas iespēju nodrošināšana

(111) **Reģ. Nr.** M 80 024 (151) **Reģ. dat.** 20.10.2024
(210) **Pieteik. Nr.** M-24-780 (220) **Pieteik. dat.** 03.09.2024
(531) **CFE ind.** 24.15.1; 26.11.6; 26.11.7; 26.3.23; 27.5.1; 27.5.15; 29.1.12



- (550) **Figurāla zīme**
<https://databases.lrpv.gov.lv/trademark/M-24-780>
- (591) **Krāsu salikums** zils, pelēks
- (732) **Īpašn.** AG CAPITAL CFO SERVICES, SIA; Magnoliju iela 12, Lapeņi, Ķekavas pag., Ķekavas nov., LV-2111, Latvija (LV)
- (740) **Pārstāvis** Inese LEIMANE, AAA LAW LATVIA; Citadeles iela 12, Rīga, LV-1010, Latvija (LV)
- (511) **35** personāla testēšanas pakalpojumi finanšu kompānijām
41 izglītība; apmācība; izglītojošu un izklaidējošu pasākumu organizēšana; konkursu rīkošanas pakalpojumi, arī izmantojot internetu; izklaides pakalpojumi

- (111) **Reģ. Nr.** M 80 025 (151) **Reģ. dat.** 20.10.2024
 (210) **Pieteik. Nr.** M-24-781 (220) **Pieteik. dat.** 06.09.2024
 (531) **CFE ind.** 26.1.1; 26.1.6; 27.5.15; 27.5.5; 27.5.99; 29.1.13



- (550) **Figurāla zīme**
<https://databases.lrpv.gov.lv/trademark/M-24-781>
- (591) **Krāsu salikums** sarkans, melns, balts
- (732) **Īpašn.** SPA SCHOOL, SIA; Kalpaka bulvāris 10 - 1, Rīga, LV-1050, Latvija (LV)
- (740) **Pārstāvis** Artūrs ZVIRGZDS, "Agency ARNOPATENTS", SIA; Brīvības iela 162 k-2 - 17, Rīga, LV-1012, Latvija (LV)
- (511) **41** izglītība; fiziskās audzināšanas pakalpojumi; apmācība; izklaides pakalpojumi; sporta pasākumu rīkošana; kultūras pasākumu rīkošana; semināru rīkošana un vadīšana
44 medicīniskā aprūpe; veterinārie pakalpojumi; veselības un skaistumkopšanas pakalpojumi cilvēkam; veselības un skaistumkopšanas pakalpojumi dzīvniekiem; skaistumkopšanas salonu pakalpojumi

- (111) **Reģ. Nr.** M 80 026 (151) **Reģ. dat.** 20.10.2024
 (210) **Pieteik. Nr.** M-24-782 (220) **Pieteik. dat.** 06.09.2024
 (531) **CFE ind.** 25.1.19; 26.4.16; 26.4.22; 26.4.4; 26.4.5; 27.1.12; 27.5.1; 27.5.15; 27.5.3; 27.5.9; 29.1.15



- (550) **Figurāla zīme**
<https://databases.lrpv.gov.lv/trademark/M-24-782>
- (591) **Krāsu salikums** sarkans, balts, dzeltens, zaļš, pelēks
- (732) **Īpašn.** MEHSHAM, SIA; Dārza iela 3 - 23, Liepāja, LV-3401, Latvija (LV)
- (511) **43** kafetēriju pakalpojumi; kafejnīcu pakalpojumi

- (111) **Reģ. Nr.** M 80 027 (151) **Reģ. dat.** 20.10.2024
 (210) **Pieteik. Nr.** M-24-803 (220) **Pieteik. dat.** 12.09.2024

Studio Pizza

- (550) **Vārdiska zīme**
- (732) **Īpašn.** STUDIO PIZZA, SIA; Lielā Katrīnas iela 24 - 2, Cēsis, Cēsu nov., LV-4101, Latvija (LV)
- (511) **43** ēdienu sagatavošana un piegāde pēc pasūtījuma

- (111) **Reģ. Nr.** M 80 028 (151) **Reģ. dat.** 20.10.2024
 (210) **Pieteik. Nr.** M-24-806 (220) **Pieteik. dat.** 14.09.2024

Mile Savers

- (550) **Vārdiska zīme**
- (732) **Īpašn.** Jānis VIŠĶERS; Malduguņu iela 12 - 12, Mārupe, Mārupes nov., LV-2167, Latvija (LV)
- (511) **25** bezpiedurkņu krekliņi; krekli; krekli ar īsām piedurknēm; sporta formas krekli; T krekli; sporta krekli bez piedurknēm; garās zeķes; īsās zeķes; cepures; cepures-nadziņi; legingi (stilbikses); bikses; sporta triko
28 sporta preces

- (111) **Reģ. Nr.** M 80 029 (151) **Reģ. dat.** 20.10.2024
 (210) **Pieteik. Nr.** M-24-811 (220) **Pieteik. dat.** 16.09.2024
 (531) **CFE ind.** 2.5.21; 3.1.21; 3.1.25; 3.1.6; 29.1.15



- (550) **Figurāla zīme**
<https://databases.lrpv.gov.lv/trademark/M-24-811>
- (591) **Krāsu salikums** zils, gaiši zils, zaļš, gaiši zaļš, sarkans, gaiši dzeltens, melns
- (732) **Īpašn.** MULA, SIA; "Varavīksnes", Jaunsvirslaukas pag., Jelgavas nov., LV-3001, Latvija (LV)
- (511) **28** spēles; rotaļlietas
40 drukāšanas pakalpojumi
41 izglītība; apmācība; izklaides pakalpojumi; kultūras pasākumu rīkošana

- (111) **Reģ. Nr.** M 80 030 (151) **Reģ. dat.** 20.10.2024
 (210) **Pieteik. Nr.** M-24-814 (220) **Pieteik. dat.** 17.09.2024

INSUNOX

- (550) **Vārdiska zīme**
- (732) **Īpašn.** 2SD & CO., SIA; Pērnavas iela 17 - 34, Jelgava, LV-3004, Latvija (LV)
- (511) **5** uztura bagātinātāji

- (111) **Reģ. Nr.** M 80 031 (151) **Reģ. dat.** 20.10.2024
 (210) **Pieteik. Nr.** M-24-815 (220) **Pieteik. dat.** 17.09.2024

Cystonette

- (550) **Vārdiska zīme**
- (732) **Īpašn.** 2SD & CO., SIA; Pērnavas iela 17 - 34, Jelgava, LV-3004, Latvija (LV)
- (511) **5** uztura bagātinātāji

(111) **Reģ. Nr.** M 80 032 (151) **Reģ. dat.** 20.10.2024
(210) **Pieteik. Nr.** M-24-817 (220) **Pieteik. dat.** 17.09.2024

(531) **CFE ind.** 27.5.1; 28.5; 29.1.11

RIŅKA ZIEDE

(550) **Vārdiska zīme**
(732) **Īpašn.** RIŅKA ZIEDE, SIA; "Zaķīši", Veselavas pag., Cēsu nov., LV-4116, Latvija (LV)
(511) **5** farmaceitiskie preparāti; medicīniskie preparāti; veterinārie preparāti; plāksteri; pārsienamie materiāli

(111) **Reģ. Nr.** M 80 033 (151) **Reģ. dat.** 20.10.2024
(210) **Pieteik. Nr.** M-24-609 (220) **Pieteik. dat.** 27.06.2024
(531) **CFE ind.** 26.3.1; 26.3.19; 26.3.24; 27.5.1; 27.5.24; 29.1.12



(550) **Figurāla zīme**
<https://databases.lrpv.gov.lv/trademark/M-24-609>
(591) **Krāsu salikums** melns, gaiši brūns
(732) **Īpašn.** HELKIT, SIA; Nometņu iela 46 - 6, Salaspils, Salaspils nov., LV-2121, Latvija (LV)
(511) **25** apģērbi

(111) **Reģ. Nr.** M 80 034 (151) **Reģ. dat.** 20.10.2024
(210) **Pieteik. Nr.** M-24-572 (220) **Pieteik. dat.** 18.06.2024

MILDA

(550) **Vārdiska zīme**
(732) **Īpašn.** MILDA COSMETICS, SIA; Pasta iela 35 - 3, Jelgava, LV-3001, Latvija (LV)
(740) **Pārstāvis** Ieva ZVEJSALNIECE; Imantas iela 3B - 18, Rīga, LV-1067, Latvija (LV)
(511) **3** smaržas; parfimērijas izstrādājumi; kosmētikas līdzekļi; izsmidzināmi līdzekļi telpu aromatizēšanai; ēteriskās eļļas un aromātiskie ekstrakti; sauso smaržu maisiņi veļas aromatizēšanai; izsmidzināmi līdzekļi veļas aromatizēšanai; kvēpināmie kociņi; ziepes; aromatizēts vannas sāls kosmētiskiem nolūkiem; kosmētikas līdzekļi lūpām; lūpukrāsas; lūpu spīdumi; kosmētiskie krēmi
4 sveces; aromatizētas sveces aromterapijas nolūkiem
6 statujas no parastiem metāliem
14 statujas no dārgmetāliem un to sakausējumiem; rotaslietas; brošas (juvelierizstrādājumi); kaklarotas; auskari; rokassprādzes; dekoratīvi atslēgu piekariņi
18 somas; maki; atslēgu maciņi; dzīvnieku apģērbi; dzīvnieku kaklasiksna
20 dekoratīvas statujas no koka; statujas no vaska; statujas no plastmasas; dzīvnieku mājiņas un guļvietas; spilveni
21 svečturi; figūriņas no porcelāna; statujas no porcelāna, keramikas, māla un stikla; dzērienu glāzes; šķīvji; krūzes; vāzes; bļodas mājas (istabas) dzīvnieku barošanai
24 gultas segas; pledi; dvieļi
25 apģērbi; plecu lakati; šalles un galvas lakati; T krekli; džemperu; kleitas
34 sērkociņi; pelnutrauki

(111) **Reģ. Nr.** M 80 035 (151) **Reģ. dat.** 20.10.2024
(210) **Pieteik. Nr.** M-24-735 (220) **Pieteik. dat.** 20.08.2024



(550) **Figurāla zīme**
<https://databases.lrpv.gov.lv/trademark/M-24-735>
(591) **Krāsu salikums** oranžs
(732) **Īpašn.** MOVIFY.CY LIMITED; Agias Zonis 30A, Fantaros Court 30, Limassol, 3027, Kipra (CY)
(740) **Pārstāvis** Bronislavs BALTRUMVIČS, Patentu aģentūra "TRIA ROBIT"; Vīlandes iela 5 - 2, Rīga, LV-1010, Latvija (LV)
(511) **38** televīzijas apraide, kabeltelevīzijas apraide, bezvadu apraide, satelītu sakaru apraide, sakaru pakalpojumi, izmantojot optisko šķiedru tīklus, datu straumēšana, datu pārraide ar interneta starpniecību, digitālo datņu nosūtīšana, televīzijas programmu pārraide, videopārraides pēc pieprasījuma, televīzijas straumēšana internetā
41 bērnu televīzijas programmu veidošana, sagatavošana, rediģēšana un izplatīšana, izņemot to raidīšanu un tirdzniecību, televīzijas kanālu satura veidošana, sagatavošana, rediģēšana un izplatīšana, izņemot to raidīšanu un tirdzniecību; neļūpielādējamu televīzijas raidījumu nodrošināšana, izmantojot videopārraides pēc pieprasījuma, neļūpielādējamu filmu un multfilmu nodrošināšana, izmantojot videopārraides pēc pieprasījuma, neļūpielādējamu videoierakstu nodrošināšana tiešsaistes režīmā, videoierakstu un videofilmu izgatavošana un montāža, iepriekš ierakstītu videofilmu producēšana un izplatīšana, izņemot to raidīšanu un tirdzniecību

(111) **Reģ. Nr.** M 80 036 (151) **Reģ. dat.** 20.10.2024
(210) **Pieteik. Nr.** M-24-137 (220) **Pieteik. dat.** 15.02.2024
(531) **CFE ind.** 26.4.18; 26.4.5; 27.5.24; 29.1.13



(550) **Figurāla zīme**
<https://databases.lrpv.gov.lv/trademark/M-24-137>
(591) **Krāsu salikums** balts, sarkans, melns
(732) **Īpašn.** CITADELE BANKA, AS; Republikas laukums 2A, Rīga, LV-1010, Latvija (LV)
(511) **36** apdrošināšana; finanšu lietas; darījumi ar naudu; nekustamā īpašuma lietas; finanšu un banku pakalpojumi, tostarp kontu atvēršanas un apkalpošanas pakalpojumi; noguldījumu un citu atmaksājamo līdzekļu piesaistīšanas pakalpojumi; kredītēšanas pakalpojumi, tostarp tirdzniecības finansēšanas un patēriņa kredītēšanas pakalpojumi; finanšu līzings un faktoringa pakalpojumi; maksājumu pakalpojumi, tostarp pārskaitījumu veikšanas un skaidras naudas darījumu pakalpojumi, arī skaidras naudas izmaksas pakalpojumi, izmantojot POS terminālus, un skaidras naudas iemaksas un izmaksas pakalpojumi, izmantojot bankomātus; maksājumu karšu un citu maksāšanas līdzekļu izsniegšanas un apkalpošanas pakalpojumi; valūtas maiņas pakalpojumi; ar maksājumu pakalpojumu sniegšanu nesaistītu bezskaidras naudas maksāšanas līdzekļu emitēšanas un apkalpošanas pakalpojumi; darījumu veikšana savā vai klientu vārdā ar valūtu vai finanšu instrumentiem, vai investīciju zeltu, arī ar naudas tirgus instrumentiem, finanšu nākotnes un iespējas līgumiem, valūtu kursu un procentu likmju instrumentiem un pārvedamiem vērtspapīriem; uzticības operāciju (trasta) sniegšana; ieguldījumu

pakalpojumu un ieguldījumu blakuspakalpojumu sniegšana; kapitāla pārvedumu pakalpojumi, kapitāla nodrošināšanas, klientu portfeļu pārvaldīšanas pakalpojumi; vērtspapīru emitēšanas un glabāšanas pakalpojumi; garantiju pakalpojumi, tostarp galvojumu un citu tādu saistību aktu izsniegšanas pakalpojumi, ar kuriem uzņemas pienākumu atbildēt kreditoriem par trešo personu parādiem; vērtību glabāšana; konsultāciju sniegšana klientiem finansiāla rakstura jautājumos; tādas informācijas sniegšana, kas saistīta ar klientu parādu saistību kārtošānu; elektroniskās naudas emisijas pakalpojumi; elektroniskie banku pakalpojumi, tostarp norēķinu veikšana ar globālo datortīklu starpniecību, arī telefonbanku pakalpojumi un faksa norēķinu pakalpojumi; kredītinformācijas sniegšana; fondu pārvaldīšanas pakalpojumi; apdrošināšanas starpniecības pakalpojumi

(111) Reģ. Nr. M 80 037 (151) Reģ. dat. 20.10.2024
(210) Pieteik. Nr. M-24-551 (220) Pieteik. dat. 11.06.2024

IEVADFESTIVĀLS

- (550) **Vārdiska zīme**
(732) **Īpašn.** A.M.L., SIA; Izstāžu iela 11, Valdlauči, Ķekavas pag., Ķekavas nov., LV-1076, Latvija (LV)
(740) **Pārstāvis** Rūta OLMANE, OLMANE LAW FIRM, SIA; Vijciema iela 8 - 5, Rīga, LV-1006, Latvija (LV)
(511) **35** reklāma; darījumu vadīšana; tirdzniecības šovu un komercizstāžu pakalpojumi; izstāžu organizēšana komerciāliem un reklāmas nolūkiem; gadatirgu organizēšana
41 izglītības, izklaides un sporta pakalpojumi; konferenču, izstāžu un sacensību organizēšana; izklaides pasākumu organizēšana

(111) Reģ. Nr. M 80 038 (151) Reģ. dat. 20.10.2024
(210) Pieteik. Nr. M-24-556 (220) Pieteik. dat. 12.06.2024
(531) **CFE ind.** 26.11.1; 26.11.6; 26.11.7; 27.5.15; 27.5.17; 27.5.21; 27.5.9; 27.7.11; 27.7.17; 27.7.21

A6 | **Loģistikas Parks**

- (550) **Figurāla zīme**
<https://databases.lrpv.gov.lv/trademark/M-24-556>
(732) **Īpašn.** NHC 4, SIA; Pulkveža Brieža iela 28A, Rīga, LV-1045, Latvija (LV)
(511) **36** nekustamā īpašuma izīrēšana un iznomāšana; nekustamā īpašuma pārvaldība; nomas un īres maksas iekasēšana; biroju (nekustamā īpašuma) iznomāšana; darījumi ar nekustamo īpašumu
39 noliktavu pakalpojumi; noliktavu iznomāšana; autostāvvietu iznomāšana

(111) Reģ. Nr. M 80 039 (151) Reģ. dat. 20.10.2024
(210) Pieteik. Nr. M-24-597 (220) Pieteik. dat. 07.11.2023

HyWatt

- (550) **Vārdiska zīme**
(300) **Prioritāte** 10786/2023; <https://www.tmdn.org/tmview/##/tmview/detail/CH502023000010786>; 23.08.2023; CH
(600) Eiropas Savienības preču zīmes 018947501 konversija
(732) **Īpašn.** HITACHI ENERGY HOLDINGS AG; Brown Boveri Strasse 5, Zürich, 8050, Šveice (CH)

(740) **Pārstāvis** Jānis BĒRZS, AAA LAW LATVIA; Citadeles iela 12, Rīga, LV-1010, Latvija (LV)

- (511) **7** enerģijas ražošanas aprīkojums un iekārtas, proti, gāzes un tvaika turbīnu spēkstacijas, vēja elektrostacijas un hidroelektrostacijas, iepriekšminēto iekārtu sastāvdaļas un daļas; darbmašīnas un darbaldi enerģijas ražošanai un sadalei; elektroģeneratori; vēja ģeneratori; saules enerģijas ģeneratori; turbokompresori; kompresori; hidroelektriskās iekārtas elektrības ražošanai; ar vēju darbināmi elektrības ģeneratori; mašīnas gāzes ģenerēšanai ar elektrolīzi
9 aparāti un instrumenti elektrības un enerģijas sadalei un izmantošanas vadībai, pārslēgšanai, pārveidošanai, uzkrāšanai, regulēšanai un kontrolei; fotoelektriskās iekārtas, kas paredzētas elektroenerģijas ražošanai (fotoelektriskās spēkstacijas); saules bateriju elementi; augstsprieguma, vidējā sprieguma un zemsprieguma elektriskie slēdži un sadales iekārtas; elektrības slēdžu skapji; elektriskās sadalietāises; augstsprieguma līdzstrāvas pārvades iekārtas; elektriskās strāvas taisngrieži; strāvas invertori; automātiskas vadības ierīces un aparāti strāvas pārslēgšanai un elektrotīkla kontrolei; strāvas pārveidotāji; strāvas kabeļi un vadi; elektroniskas veiktspējas mērīšanas ierīces, elektroniski dinamometri; elektroniskās slodzes mērierīces; datoru programmatūra; komunikāciju un tīklošanas programmatūra; mākslīgā intelekta un mašīnmācīšanās programmatūra; elektrolīzeri enerģijas pārveidošanai ūdeņraža veidā; kurināmā elementi; saules enerģijas iekārtas, iepriekšminēto iekārtu sastāvdaļas un daļas; rūpnieciskās automatizācijas kontrolerīces, izmantošanai ar šādām precēm: naftas ieguves iekārtas, gāzes iekārtas
37 enerģijas ražošanas iekārtu, apakšstaciju, enerģijas sadales iekārtu, enerģijas akumulatoru, vēja elektrostaciju, iekārtu ūdeņraža ražošanai un elektrolīzes aparātu un šādu iekārtu daļu montāža, uzstādīšana, apkope; transportlīdzekļu uzpildes staciju, gāzes, ūdeņraža un sašķidrīnātās gāzes uzpildes iekārtu uzstādīšana, montāža un apkope; transportlīdzekļu degvielas, gāzes, ūdeņraža un šķidrās gāzes uzpildes un tehniskās apkopes staciju pakalpojumi; transportlīdzekļu, tostarp automašīnu, kurināmā elementa transportlīdzekļu, kuģu, lidmašīnu gāzes uzpildes pakalpojumi

(111) Reģ. Nr. M 80 040 (151) Reģ. dat. 20.10.2024
(210) Pieteik. Nr. M-24-643 (220) Pieteik. dat. 11.07.2024
(531) **CFE ind.** 5.3.6; 26.1.19; 26.1.21; 26.1.24; 26.1.3; 27.5.1; 27.5.24; 27.5.4; 27.5.9; 29.1.12



- (550) **Figurāla zīme**
<https://databases.lrpv.gov.lv/trademark/M-24-643>
(591) **Krāsu salikums** zaļš, balts
(732) **Īpašn.** MĀRUPES FĪTBOLS, Biedrība; Ābolu iela 8, Mārupes, Mārupes nov., LV-2167, Latvija (LV)
(511) **25** apģērbi; T krekli; sporta krekli bez piedurknēm; sporta formas krekli; krekli; krekli ar īsām piedurknēm; apģērbu komplekti; virsjakas (apģērbi); apģērbi ar izšuvumiem piespraudes (apģērbu aksesuāri)
26 piespraudes (apģērbu aksesuāri)
41 sporta sacensību organizēšana; sporta pasākumu

rīkošana un vadīšana; sporta nometņu pakalpojumi; sporta laukumu iznomāšana; sporta aprīkojuma nodrošināšana

- (111) **Reģ. Nr.** M 80 041 (151) **Reģ. dat.** 20.10.2024
 (210) **Pieteik. Nr.** M-24-668 (220) **Pieteik. dat.** 21.07.2024
 (531) **CFE ind.** 2.5.23; 2.5.3; 3.1.6; 9.7.25; 21.1.25; 29.1.15



- (550) **Figurāla zīme**
<https://databases.lrpv.gov.lv/trademark/M-24-668>
 (591) **Krāsu salikums** tumši rozā, rozā, zils, gaiši zils, smilškrāsa, pelēks, melns, balts, sarkans
 (732) **Īpašn.** ANIIMESHOP, SIA; Alūksnes iela 1 - 17, Rīga, LV-1045, Latvija (LV)
 (740) **Pārstāvis** Edgars KOZINDA; Latgales iela 258 k-3 - 51, Rīga, LV-1063, Latvija (LV)
 (511) **28** spēles; rotaļlietas; spēļlietas; leļļu figūriņas

- (111) **Reģ. Nr.** M 80 042 (151) **Reģ. dat.** 20.10.2024
 (210) **Pieteik. Nr.** M-24-670 (220) **Pieteik. dat.** 22.07.2024

Garāžas briljanti

- (550) **Vārdiska zīme**
 (732) **Īpašn.** Silvestrs STRAUTNIEKS; Vītulu iela 6 - 21, Bauska, Bauskas nov., LV-3901, Latvija (LV)
 (511) **35** reklāma; reklāmas tekstu sagatavošana un publicēšana; reklāmas izplatīšana; reklāmas pasākumu rīkošana popularitātes veicināšanai; reklāmas tekstu izvietošana, publicēšana un izplatīšana internetā, arī sociālajos tīklos; starpniecības pakalpojumi tirdzniecības jomā

- (111) **Reģ. Nr.** M 80 043 (151) **Reģ. dat.** 20.10.2024
 (210) **Pieteik. Nr.** M-24-548 (220) **Pieteik. dat.** 11.06.2024
 (531) **CFE ind.** 26.11.11; 26.11.6; 26.3.23; 27.5.17



- (550) **Figurāla zīme**
<https://databases.lrpv.gov.lv/trademark/M-24-548>
 (732) **Īpašn.** MEAMA LLC; Givi Amilakhvari str. N2, Tbilisi, 0109, Gruzija (GE)
 (740) **Pārstāvis** Aļona SIVCOVA, Patentu aģentūra "TRIA ROBIT"; Vīlandes iela 5 - 2, Rīga, LV-1010, Latvija (LV)
 (511) **11** apgaismošanas ierīces un to sistēmu daļas, apkures ierīces un iekārtas, dzesēšanas ierīces un iekārtas, tvaika ražošanas aparāti, ēdiena termiskās apstrādes ierīces un to sistēmu daļas, žāvēšanas iekārtas un ierīces, ventilācijas aparāti un iekārtas, sanitārtehniskās iekārtas, ūdensapgādes un kanalizācijas iekārtas; elektriskie kafijas automāti; elektriskie kafijas perkolatori; kafijas grauzdēšanas ierīces; elektriskas kafijas kannas; elektriskās iekārtas putu pagatavošanai piena uzsildīšanas laikā; iepriekšminēto preču daļas

- 30** kafija, tēja, kakao un kafijas aizstājēji; rīsi; tapioka; sāgo; milti un graudaugu izstrādājumi; maize; konditorejas izstrādājumi; saldējums; cukurs; medus; melase; raugs; cepamais pulveris; sāls; sinepes; etiķis; garšvielas; aromātiskās garšvielas; pārtikas ledus (sasaldēts ūdens); pildītas kafijas kapsulas
35 reklāma; uzņēmējdarbības vadības pakalpojumi; uzņēmumu pārvaldīšana; biroja funkciju pakalpojumi; preču un pakalpojumu sagāde trešo personu interesēs; mazumtirdzniecības pakalpojumi, arī tiešsaistē, attiecībā uz šādām precēm: kafija, kafijas kapsulas, elektriskie kafijas automāti un kafijas ekstrakti

- (111) **Reģ. Nr.** M 80 044 (151) **Reģ. dat.** 20.10.2024
 (210) **Pieteik. Nr.** M-24-441 (220) **Pieteik. dat.** 03.05.2024
 (531) **CFE ind.** 26.11.3; 26.11.6; 26.11.7; 26.11.8; 26.3.23; 29.1.11

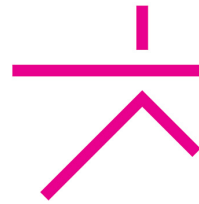

- (550) **Figurāla zīme**
<https://databases.lrpv.gov.lv/trademark/M-24-441>
 (591) **Krāsu salikums** tumši rozā
 (732) **Īpašn.** DOMNĪCA LASER, SIA; Baznīcas iela 13 - 2B, Rīga, LV-1010, Latvija (LV)
 (740) **Pārstāvis** Ilze PAEGLE; Baznīcas iela 13 - 2B, Rīga, LV-1010, Latvija (LV)
 (511) **41** konferenču rīkošana un vadīšana; kongresu rīkošana un vadīšana; informācijas sniegšana par izglītību; izstāžu organizēšana kultūras un izglītības nolūkiem; izglītības forumu rīkošana un vadīšana klātienē; zinātnības (know-how) pārnese (apmācība); uzņēmējdarbības zināšanu un zinātnības pārnese (apmācība); izpēte izglītības jomā
42 zinātniskā izpēte; tehnoloģiskā izpēte

- (111) **Reģ. Nr.** M 80 045 (151) **Reģ. dat.** 20.10.2024
 (210) **Pieteik. Nr.** M-24-442 (220) **Pieteik. dat.** 03.05.2024
 (531) **CFE ind.** 26.11.3; 26.11.7; 26.11.8; 26.3.23; 27.5.24; 27.5.5; 29.1.12



- (550) **Figurāla zīme**
<https://databases.lrpv.gov.lv/trademark/M-24-442>
 (591) **Krāsu salikums** tumši rozā, balts
 (732) **Īpašn.** DOMNĪCA LASER, SIA; Baznīcas iela 13 - 2B, Rīga, LV-1010, Latvija (LV)
 (740) **Pārstāvis** Ilze PAEGLE; Baznīcas iela 13 - 2B, Rīga, LV-1010, Latvija (LV)
 (511) **41** konferenču rīkošana un vadīšana; kongresu rīkošana un vadīšana; informācijas sniegšana par izglītību; izstāžu organizēšana kultūras un izglītības nolūkiem; izglītības forumu rīkošana un vadīšana klātienē; zinātnības (know-how) pārnese (apmācība); uzņēmējdarbības zināšanu un zinātnības pārnese (apmācība); izpēte izglītības jomā
42 zinātniskā izpēte; tehnoloģiskā izpēte

- (111) **Reģ. Nr.** M 80 046 (151) **Reģ. dat.** 20.10.2024
 (210) **Pieteik. Nr.** M-24-443 (220) **Pieteik. dat.** 03.05.2024

(531) CFE ind. 26.11.3; 26.11.7; 26.11.8; 26.3.23; 27.5.5; 29.1.12

LaSER 

- (550) **Figurāla zīme**
<https://databases.lrpv.gov.lv/trademark/M-24-443>
- (591) **Krāsu salikums** melns, tumši rozā
- (732) **Īpašn.** DOMNĪCA LASER, SIA; Baznīcas iela 13 - 2B, Rīga, LV-1010, Latvija (LV)
- (740) **Pārstāvis** Ilze PAEGLE; Baznīcas iela 13 - 2B, Rīga, LV-1010, Latvija (LV)
- (511) **41** konferenču rīkošana un vadīšana; kongresu rīkošana un vadīšana; informācijas sniegšana par izglītību; izstāžu organizēšana kultūras un izglītības nolūkiem; izglītības forumu rīkošana un vadīšana klātienē; zinātnības (know-how) pārnese (apmācība); uzņēmējdarbības zināšanu un zinātnības pārnese (apmācība); izpēte izglītības jomā
- 42** zinātniskā izpēte; tehnoloģiskā izpēte

(111) **Reģ. Nr.** M 80 047 (151) **Reģ. dat.** 20.10.2024
 (210) **Pieteik. Nr.** M-24-463 (220) **Pieteik. dat.** 10.05.2024
 (531) **CFE ind.** 26.13.25; 27.5.1; 29.1.11



- (550) **Figurāla zīme**
<https://databases.lrpv.gov.lv/trademark/M-24-463>
- (591) **Krāsu salikums** zils
- (732) **Īpašn.** CLOUDVIZ SOLUTIONS, SIA; Rīgas iela 22A - 53, Limbaži, Limbažu nov., LV-4001, Latvija (LV)
- (511) **42** programmatūra kā pakalpojums (SaaS), proti, programmatūra mākoņdatošanas arhitektūras vizualizēšanai, novērtēšanai, uzraudzībai un izsekošanai; programmatūra kā pakalpojums (SaaS), proti, programmatūra mākoņdatošanas arhitektūras automātiskai dokumentēšanai; programmatūras, kas ļauj vizualizēt, pārvaldīt un izsekot mākoņdatošanas arhitektūras diagrammas un tās resursus, nodrošināšana tiešsaistē

(111) **Reģ. Nr.** M 80 048 (151) **Reģ. dat.** 20.10.2024
 (210) **Pieteik. Nr.** M-24-464 (220) **Pieteik. dat.** 10.05.2024

Cloudviz.io

- (550) **Vārdiska zīme**
- (732) **Īpašn.** CLOUDVIZ SOLUTIONS, SIA; Rīgas iela 22A - 53, Limbaži, Limbažu nov., LV-4001, Latvija (LV)
- (511) **42** programmatūra kā pakalpojums (SaaS), proti, programmatūra mākoņdatošanas arhitektūras vizualizēšanai, novērtēšanai, uzraudzībai un izsekošanai; programmatūra kā pakalpojums (SaaS), proti, programmatūra mākoņdatošanas arhitektūras automātiskai dokumentēšanai; programmatūras, kas ļauj vizualizēt, pārvaldīt un izsekot mākoņdatošanas arhitektūras diagrammas un tās resursus, nodrošināšana tiešsaistē

(111) **Reģ. Nr.** M 80 049 (151) **Reģ. dat.** 20.10.2024
 (210) **Pieteik. Nr.** M-24-653 (220) **Pieteik. dat.** 17.07.2024

SUVYD

- (550) **Vārdiska zīme**
- (732) **Īpašn.** ZENTIVA, K.S.; U Kabelovny 130, Dolní Měcholupy, Praha, 102 37, Čehija (CZ)
- (740) **Pārstāvis** Jevgeņijs FORTŪNA, "FORAL INTELEKTUĀLĀ ĪPAŠUMA AĢENTŪRA", SIA; Kalēju iela 14 - 7, Rīga, LV-1050, Latvija (LV)
- (511) **5** medicīniskie preparāti; farmaceitiskie līdzekļi cilvēkam

(111) **Reģ. Nr.** M 80 050 (151) **Reģ. dat.** 20.10.2024
 (210) **Pieteik. Nr.** M-24-835 (220) **Pieteik. dat.** 20.09.2024

Jancis

- (550) **Vārdiska zīme**
- (732) **Īpašn.** SENSUSLAB, SIA; Vienības gatve 186A - 30, Rīga, LV-1058, Latvija (LV)
- (511) **9** elektroniskās interaktīvās tāfeles

(111) **Reģ. Nr.** M 80 051 (151) **Reģ. dat.** 20.10.2024
 (210) **Pieteik. Nr.** M-24-846 (220) **Pieteik. dat.** 25.09.2024
 (531) **CFE ind.** 10.3.4; 27.5.1; 27.5.24; 27.5.3; 27.5.8



- (550) **Figurāla zīme**
<https://databases.lrpv.gov.lv/trademark/M-24-846>
- (732) **Īpašn.** SBS GROUP, SIA; Mēness iela 20A - 17, Rīga, LV-1013, Latvija (LV)
- (511) **16** plastmasas loksnes; maisi iesaiņošanai; maisiņi iesaiņošanai
- 17** plastmasas plēves, kas nav paredzētas iesaiņošanai
- 35** uzņēmumu apgāde (preču un pakalpojumu sagāde trešo personu interesēs)
- 37** sastatņu uzstādīšana

(111) **Reģ. Nr.** M 80 052 (151) **Reģ. dat.** 20.10.2024
 (210) **Pieteik. Nr.** M-24-639 (220) **Pieteik. dat.** 10.07.2024

profound

- (550) **Vārdiska zīme**
- (732) **Īpašn.** JB400, SIA; Mēness iela 23 - 2, Rīga, LV-1046, Latvija (LV)
- (511) **40** logu ražošana pēc individuāla pasūtījuma

(111) **Reģ. Nr.** M 80 053 (151) **Reģ. dat.** 20.10.2024
 (210) **Pieteik. Nr.** M-24-652 (220) **Pieteik. dat.** 17.07.2024

FRESCHEZZA

- (550) **Vārdiska zīme**
- (732) **Īpašn.** HESTIO, AS; Kleistu iela 18A - 2, Rīga, LV-1067, Latvija (LV)
- (511) **35** kafijas mazumtirdzniecība; kafijas vairumtirdzniecība; kafijas mazumtirdzniecība ar interneta starpniecību; kafijas vairumtirdzniecība ar interneta starpniecību

(111) **Reģ. Nr.** M 80 054 (151) **Reģ. dat.** 20.10.2024
 (210) **Pieteik. Nr.** M-24-355 (220) **Pieteik. dat.** 09.04.2024
 (531) **CFE ind.** 26.13.25



(550) **Figurāla zīme**
<https://databases.lrpv.gov.lv/trademark/M-24-355>
 (732) **Īpašn.** KRISTIEŠU DRAUDZE "PRIEKA VĒSTS"; Bērzaunes iela 6, Rīga, LV-1039, Latvija (LV)
 (511) **45** reliģisku sanāksmju organizēšana; reliģisko ceremoniju vadīšana

(111) **Reģ. Nr.** M 80 055 (151) **Reģ. dat.** 20.10.2024
 (210) **Pieteik. Nr.** M-24-607 (220) **Pieteik. dat.** 26.06.2024
 (531) **CFE ind.** 26.13.25; 26.2.7; 27.5.17



ARTICUL

(550) **Figurāla zīme**
<https://databases.lrpv.gov.lv/trademark/M-24-607>
 (732) **Īpašn.** RĪGAS KRĒSLU FABRIKA, SIA; Konsula iela 19, Rīga, LV-1007, Latvija (LV)
 (740) **Pārstāvis** Anete Elza CIRCENE, RĪGAS KRĒSLU FABRIKA, SIA; Brīvības iela 177, Rīga, LV-1012, Latvija (LV)
 (511) **20** mēbeles; biroja mēbeles; mēbeles skolām; aizslietņi (mēbeles); aizslēdzami skapīši (mēbeles); servēšanas galdiņi (mēbeles); grāmatu plaukti
28 rotaļlietas; šūpuļzirdziņi

(111) **Reģ. Nr.** M 80 056 (151) **Reģ. dat.** 20.10.2024
 (210) **Pieteik. Nr.** M-24-798 (220) **Pieteik. dat.** 11.09.2024
 (531) **CFE ind.** 26.1.15; 26.1.3; 26.7.4; 27.5.15; 27.5.5; 29.1.13



**LATVIJAS LAUKSAIMNIECĪBAS
 ZEMES FONDS**

(550) **Figurāla zīme**
<https://databases.lrpv.gov.lv/trademark/M-24-798>
 (591) **Krāsu salikums** dzeltens, zaļš, balts
 (732) **Īpašn.** JUNO, AS; Audēju iela 15 - 4, Rīga, LV-1050, Latvija (LV)
 (740) **Pārstāvis** Edgars ZARIŅŠ; Stabu iela 99 - 9, Rīga, LV-1009, Latvija (LV)
 (511) **36** nekustamā īpašuma izīrēšana un iznomāšana; starpniecības pakalpojumi finanšu jomā; nekustamā īpašuma aģentūru pakalpojumi; starpniecības pakalpojumi nekustamā īpašuma jomā; nekustamā

īpašuma finansiāla novērtēšana; nekustamā īpašuma pārvaldība; fermu iznomāšana; starpniecības pakalpojumi oglekļa dioksīda emisiju kredīta jomā; kokaudžu finansiāla novērtēšana; darījumi ar nekustamo īpašumu; ganību iznomāšana
42 ģeoloģisko ekspertīžu nodrošināšana; ģeodēziskie darbi; ģeoloģiskā izlūkošana; ģeoloģiskā izpēte; zinātniskās informācijas, padomu un konsultāciju sniegšana par oglekļa dioksīda emisiju izlīdzināšanu; mežaudžu kvalitātes novērtēšana
44 stādaudzētavu pakalpojumi; koku stādīšana oglekļa dioksīda emisijas samazināšanai; mežu atjaunošanas pakalpojumi; kaitēkļu kontroles pakalpojumi lauksaimniecības, akvakultūras, dārzkopības un mežkopības nolūkiem; augu audzēšana; koku atzarošana; koku pārstādīšana

(111) **Reģ. Nr.** M 80 057 (151) **Reģ. dat.** 20.10.2024
 (210) **Pieteik. Nr.** M-24-852 (220) **Pieteik. dat.** 30.09.2024

Finanšu mierā

(550) **Vārdiska zīme**
 (732) **Īpašn.** Viktorija LISMANE; Lubānas iela 125A - 22, Rīga, LV-1021, Latvija (LV)
 (511) **36** konsultāciju sniegšana finanšu jomā; finanšu lietu pārvaldība; finanšu izpēte; padomu sniegšana finanšu jomā; finanšu pārvaldība

(111) **Reģ. Nr.** M 80 058 (151) **Reģ. dat.** 20.10.2024
 (210) **Pieteik. Nr.** M-24-647 (220) **Pieteik. dat.** 15.07.2024

BILDER

(550) **Vārdiska zīme**
 (732) **Īpašn.** BILDERLINGS WEALTH, SIA; Bulduru prospekts 7, Jūrmala, LV-2010, Latvija (LV)
 (511) **35** reklāmas un mārketinga pakalpojumi, preču un pakalpojumu noieta veicināšana, tostarp preču paraugu izplatīšana, reklāmas ideju izstrāde, reklāmas tekstu rakstīšana un publicēšana; sabiedrisko attiecību pakalpojumi; meklētājprogrammu optimizēšana preču un pakalpojumu noieta veicināšanai; biroja darbi, tostarp darījumu tikšanos plānošana, atgādināšana par norunātu tikšanos, datu meklēšana datoru datnēs (failos) trešajām personām, datorizēta datņu (failu) pārvaldība un telefona zvanu centru operatoru pakalpojumi
36 finanšu transakciju un maksājumu pakalpojumi, tostarp valūtas maiņa, elektroniskā naudas līdzekļu pārskaitīšana, kredītkaršu un debetkaršu maksājumu apstrāde un ceļojumu čeku izsniegšana; finanšu pārvaldība un izpēte; finansēšanas un kredītu pakalpojumi, tostarp aizdevumu izsniegšana, kredītkaršu izsniegšana, izpirkumnomas finansēšanas pakalpojumi; kolektīvā finansēšana; uzglabāšana seifos; finansiāla sponsorēšana; nekustamā īpašuma aģentūru pakalpojumi; nekustamā īpašuma pārvaldība; dzīvokļu izīrēšana; nomas un īres maksas iekasēšana; apdrošināšanas risku parakstīšana; aktuāru pakalpojumi; starpniecības pakalpojumi darījumos ar vērtspapīriem; starpniecības pakalpojumi apdrošināšanas jomā; starpniecības pakalpojumi nekustamā īpašuma jomā; starpniecības pakalpojumi oglekļa dioksīda emisiju kredīta jomā; starpniecības pakalpojumi aizdevumu izsniegšanā pret ķīlu
42 datoru un informācijas tehnoloģiju pakalpojumi datoru datu un personiskās un finanšu informācijas nodrošināšanai; informācijas sistēmu uzraudzība, lai konstatētu nesankcionētu piekļuvi vai datu aizsardzības pārkāpumus, tostarp pakalpojumi aizsardzībai pret

datorvīrusiem, datu šifrēšana un personu identificējošās informācijas elektroniskā uzraudzība, lai konstatētu identitātes zādzības ar interneta starpniecību; programmatūra kā pakalpojums (SaaS); platforma kā pakalpojums (PaaS)

- (111) **Reģ. Nr.** M 80 059 (151) **Reģ. dat.** 20.10.2024
 (210) **Pieteik. Nr.** M-24-359 (220) **Pieteik. dat.** 11.04.2024
 (531) **CFE ind.** 26.11.12; 26.11.3; 29.1.12



- (550) **Figurāla zīme**
<https://databases.lrpv.gov.lv/trademark/M-24-359>
 (591) **Krāsu salikums** tumši pelēks, gaiši pelēks
 (732) **Īpašn.** YIT LATVIJA, SIA; Vienības gatve 109, Rīga, LV-1058, Latvija (LV)
 (511) **36** nekustamā īpašuma lietas (pakalpojumi)

- (111) **Reģ. Nr.** M 80 060 (151) **Reģ. dat.** 20.10.2024
 (210) **Pieteik. Nr.** M-24-830 (220) **Pieteik. dat.** 19.09.2024
 (531) **CFE ind.** 26.1.1; 26.11.2; 26.7.25; 27.5.15; 27.5.9



LIEPĀJAS RESTAURĀCIJAS
CENTRS

zināt / novērtēt / saglabāt

- (550) **Figurāla zīme**
<https://databases.lrpv.gov.lv/trademark/M-24-830>
 (732) **Īpašn.** LIEPĀJAS RESTAURĀCIJAS CENTRS, SIA; Bāriņu iela 24, Liepāja, LV-3401, Latvija (LV)
 (511) **37** būvniecība; galdniecības pakalpojumi; galdniecības pakalpojumi (koka izstrādājumu remonts)

- (111) **Reģ. Nr.** M 80 061 (151) **Reģ. dat.** 20.10.2024
 (210) **Pieteik. Nr.** M-24-610 (220) **Pieteik. dat.** 28.06.2024
 (531) **CFE ind.** 2.1.4; 3.7.1; 3.7.16; 6.3.13; 25.1.17; 25.1.5; 27.5.15; 27.5.3; 27.5.5; 27.7.11; 29.1.13

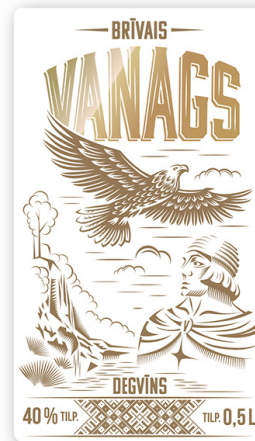

- (550) **Figurāla zīme**
<https://databases.lrpv.gov.lv/trademark/M-24-610>
 (591) **Krāsu salikums** brūns, gaiši brūns, balts
 (732) **Īpašn.** BALSTOR, SIA; Krustpils iela 12, Rīga, LV-1073, Latvija (LV)
 (511) **33** alkoholiskie dzērieni, izņemot alu

- (111) **Reģ. Nr.** M 80 062 (151) **Reģ. dat.** 20.10.2024
 (210) **Pieteik. Nr.** M-24-611 (220) **Pieteik. dat.** 28.06.2024
 (531) **CFE ind.** 5.9.22; 5.9.24; 5.9.6; 8.5.4; 11.3.2; 25.1.17; 25.1.5; 27.5.15; 27.5.5; 27.7.11; 28.5; 29.1.15



- (550) **Figurāla zīme**
<https://databases.lrpv.gov.lv/trademark/M-24-611>
 (591) **Krāsu salikums** zils, gaiši zils, dzeltens, sarkans, pelēks, zaļš, balts
 (732) **Īpašn.** BALSTOR, SIA; Krustpils iela 12, Rīga, LV-1073, Latvija (LV)
 (511) **33** alkoholiskie dzērieni, izņemot alu

- (111) **Reģ. Nr.** M 80 063 (151) **Reģ. dat.** 20.10.2024
 (210) **Pieteik. Nr.** M-24-698 (220) **Pieteik. dat.** 06.08.2024
 (531) **CFE ind.** 26.11.2; 26.11.6; 26.3.23; 27.5.17; 29.1.12



- (550) **Figurāla zīme**
<https://databases.lrpv.gov.lv/trademark/M-24-698>
- (591) **Krāsu salikums** tumši pelēks, gaiši zils
- (732) **Īpašn.** CHS, SIA; Ceļinieku iela 4A, Rīga, LV-1005, Latvija (LV)
- (511) **37** ēku iekštelpu tīrīšana
-

- (111) **Reģ. Nr.** M 80 064 (151) **Reģ. dat.** 20.10.2024
- (210) **Pieteik. Nr.** M-24-616 (220) **Pieteik. dat.** 02.07.2024

Nu, ko tu nes?!

- (550) **Vārdiska zīme**
- (732) **Īpašn.** PATRIKA, SIA; Latgales iela 257, Rīga, LV-1019, Latvija (LV)
- (740) **Pārstāvis** Krista BULGAKOVA; Latgales iela 257, Rīga, LV-1019, Latvija (LV)
- (511) **35** reklāma
- 39** transporta pakalpojumi; preču iesaiņošana; preču uzglabāšana
- 43** apgāde ar uzturu; apgāde ar dzērieniem
-

**Zīmes reģistrācijas procedūras
pabeigšanas datums**

(Preču zīmju likuma 26. panta otrā daļa)

Tiek norādīts zīmes reģistrācijas numurs un reģistrācijas procedūras pabeigšanas datums

M 78 568	29.08.2024
M 79 684	20.09.2024
M 79 685	20.09.2024
M 79 686	20.09.2024
M 79 687	20.09.2024
M 79 688	20.09.2024
M 79 689	20.09.2024
M 79 690	20.09.2024
M 79 691	20.09.2024
M 79 692	20.09.2024
M 79 693	20.09.2024
M 79 695	20.09.2024
M 79 696	20.09.2024
M 79 697	20.09.2024
M 79 698	20.09.2024
M 79 699	20.09.2024
M 79 700	20.09.2024
M 79 701	20.09.2024
M 79 702	20.09.2024
M 79 703	20.09.2024
M 79 704	20.09.2024
M 79 705	20.09.2024
M 79 706	20.09.2024
M 79 708	20.09.2024
M 79 709	20.09.2024
M 79 710	20.09.2024
M 79 711	20.09.2024
M 79 712	20.09.2024
M 79 713	20.09.2024
M 79 714	20.09.2024
M 79 715	20.09.2024
M 79 716	20.09.2024
M 79 717	20.09.2024
M 79 718	20.09.2024
M 79 719	20.09.2024
M 79 720	20.09.2024
M 79 723	20.09.2024
M 79 724	20.09.2024
M 79 725	20.09.2024
M 79 726	20.09.2024
M 79 727	20.09.2024
M 79 728	20.09.2024
M 79 729	20.09.2024
M 79 730	20.09.2024
M 79 731	20.09.2024
M 79 732	20.09.2024
M 79 733	20.09.2024
M 79 734	20.09.2024
M 79 735	20.09.2024
M 79 736	20.09.2024
M 79 737	20.09.2024
M 79 738	20.09.2024
M 79 739	20.09.2024
M 79 740	20.09.2024
M 79 741	20.09.2024
M 79 742	20.09.2024
M 79 743	20.09.2024
M 79 744	20.09.2024
M 79 745	20.09.2024
M 79 746	20.09.2024

M 79 747	20.09.2024
M 79 748	20.09.2024
M 79 749	20.09.2024
M 79 750	20.09.2024
M 79 751	20.09.2024
M 79 752	20.09.2024
M 79 753	20.09.2024
M 79 754	20.09.2024
M 79 755	20.09.2024

Preču zīmju pieteikumu numerācijas rādītājs

(210) Pieteikuma numurs	(111) Reģistrācijas numurs	(210) Pieteikuma numurs	(111) Reģistrācijas numurs
M-22-838	M 78 568	M-24-463	M 80 047
M-23-978	M 79 733	M-24-464	M 80 048
M-24-10	M 79 684	M-24-465	M 79 699
M-24-35	M 79 685	M-24-467	M 79 709
M-24-44	M 79 686	M-24-469	M 79 995
M-24-83	M 79 749	M-24-483	M 79 711
M-24-86	M 79 687	M-24-485	M 79 710
M-24-102	M 79 688	M-24-486	M 79 729
M-24-105	M 79 983	M-24-487	M 79 730
M-24-108	M 79 689	M-24-489	M 79 996
M-24-109	M 79 690	M-24-490	M 79 740
M-24-137	M 80 036	M-24-508	M 79 743
M-24-144	M 79 705	M-24-509	M 79 744
M-24-145	M 79 706	M-24-510	M 79 997
M-24-150	M 79 691	M-24-511	M 79 745
M-24-151	M 79 692	M-24-512	M 79 746
M-24-152	M 79 693	M-24-529	M 79 998
M-24-180	M 79 700	M-24-530	M 79 999
M-24-183	M 79 715	M-24-547	M 80 003
M-24-184	M 79 716	M-24-548	M 80 043
M-24-187	M 79 723	M-24-551	M 80 037
M-24-190	M 79 726	M-24-556	M 80 038
M-24-198	M 79 701	M-24-561	M 80 004
M-24-199	M 79 734	M-24-572	M 80 034
M-24-200	M 79 702	M-24-582	M 80 005
M-24-201	M 79 703	M-24-587	M 80 006
M-24-202	M 79 704	M-24-588	M 80 007
M-24-213	M 79 725	M-24-589	M 80 008
M-24-218	M 79 695	M-24-590	M 80 009
M-24-219	M 79 696	M-24-591	M 80 010
M-24-220	M 79 697	M-24-592	M 80 011
M-24-227	M 79 714	M-24-596	M 80 012
M-24-234	M 79 750	M-24-597	M 80 039
M-24-240	M 79 717	M-24-598	M 80 013
M-24-243	M 79 718	M-24-600	M 80 014
M-24-244	M 79 708	M-24-605	M 80 015
M-24-245	M 79 727	M-24-607	M 80 055
M-24-252	M 79 720	M-24-609	M 80 033
M-24-253	M 79 712	M-24-610	M 80 061
M-24-254	M 79 984	M-24-611	M 80 062
M-24-258	M 79 713	M-24-616	M 80 064
M-24-260	M 79 724	M-24-623	M 80 016
M-24-269	M 79 735	M-24-626	M 80 017
M-24-270	M 79 736	M-24-632	M 80 018
M-24-271	M 79 737	M-24-639	M 80 052
M-24-276	M 79 754	M-24-643	M 80 040
M-24-277	M 79 755	M-24-647	M 80 058
M-24-280	M 79 741	M-24-652	M 80 053
M-24-281	M 79 742	M-24-653	M 80 049
M-24-283	M 79 751	M-24-668	M 80 041
M-24-295	M 79 753	M-24-670	M 80 042
M-24-296	M 79 752	M-24-698	M 80 063
M-24-302	M 79 738	M-24-735	M 80 035
M-24-303	M 79 739	M-24-740	M 80 019
M-24-311	M 79 728	M-24-771	M 80 020
M-24-313	M 79 747	M-24-772	M 80 021
M-24-316	M 79 748	M-24-778	M 80 022
M-24-318	M 79 731	M-24-779	M 80 023
M-24-319	M 79 732	M-24-780	M 80 024
M-24-322	M 79 985	M-24-781	M 80 025
M-24-323	M 79 986	M-24-782	M 80 026
M-24-345	M 79 987	M-24-790	M 80 000
M-24-346	M 79 988	M-24-797	M 80 001
M-24-355	M 80 054	M-24-798	M 80 056
M-24-359	M 80 059	M-24-800	M 80 002
M-24-370	M 79 989	M-24-803	M 80 027
M-24-397	M 79 990	M-24-806	M 80 028
M-24-422	M 79 991	M-24-811	M 80 029
M-24-423	M 79 992	M-24-814	M 80 030
M-24-441	M 80 044	M-24-815	M 80 031
M-24-442	M 80 045	M-24-817	M 80 032
M-24-443	M 80 046	M-24-830	M 80 060
M-24-444	M 79 719	M-24-835	M 80 050
M-24-446	M 79 993	M-24-846	M 80 051
M-24-448	M 79 994	M-24-852	M 80 057
M-24-455	M 79 698		

Preču zīmju īpašnieku rādītājs

(732) Īpašnieks	(210) Pieteikuma numurs	(732) Īpašnieks	(210) Pieteikuma numurs
2SD & CO., SIA	M-24-814	STASSEN EXPORTS (PVT) LTD.	M-24-598
	M-24-815	STRAUTNIEKS Silvestrs	M-24-670
A.M.L., SIA	M-24-551	STUDIO PIZZA, SIA	M-24-803
AFRĪNA, SIA	M-24-626	TOYOTA JIDOSHA KABUSHIKI	
AG CAPITAL CFO SERVICES, SIA	M-24-780	KAISHA (ALSO TRADING AS	
ANIIMESHOP, SIA	M-24-668	TOYOTA MOTOR	
BALTSTOR, SIA	M-24-610	CORPORATION)	M-24-510
	M-24-611	VIRGA Ainars	M-24-370
BILDERLINGS WEALTH, SIA	M-24-647	VIŠKERS Jānis	M-24-806
CHS, SIA	M-24-698	VOŽDUH INTL, SIA	M-24-561
CITADELE BANKA, AS	M-24-137	VRPB, SIA	M-24-591
CLOUDVIZ SOLUTIONS, SIA	M-24-463	YIT LATVIJA, SIA	M-24-359
	M-24-464	ZAUSAJEVA Evija	M-24-778
CORVUS COMPANY, SIA	M-24-469	ZEIT, SIA	M-24-790
ČERŅAVSKIS Andrejs	M-24-489	ZENTIVA, K.S.	M-24-653
DELTA ELECTRONICS, INC.	M-24-600		
DOBELES DZIRNAVNIKS, AS	M-24-422		
	M-24-423		
DOMNĪCA LASER, SIA	M-24-441		
	M-24-442		
	M-24-443		
DR.APINES ZOBĀRSTNIECĪBAS KLĪNIKA, SIA	M-24-771		
	M-24-772		
FUTBOLA VIRSLĪGA, SIA	M-24-322		
	M-24-323		
GRINDEKS, AS	M-24-529		
	M-24-530		
ĢIMENES KLĪNIKA, SIA	M-24-632		
HELKIT, SIA	M-24-609		
HESTIO, AS	M-24-652		
HITACHI ENERGY HOLDINGS AG	M-24-597		
IF SKADEFÖRSÄKRING HOLDING AB (PUBL)	M-24-592		
INTEL CORPORATION	M-24-345		
	M-24-346		
IVANOVS INVESTMENTS, SIA	M-24-800		
JB400, SIA	M-24-639		
JUNO, AS	M-24-798		
JZ MICROPHONES, SIA	M-24-446		
K & K CONCEPT, SIA	M-24-740		
KOSTERS, SIA	M-24-254		
KRISTIEŠU DRAUDZE "PRIEKA VĒSTS"	M-24-355		
LEGALBET, SIA	M-24-582		
LIEPĀJAS RESTAURĀCIJAS CENTRS, SIA	M-24-830		
LINTIŅŠ Gundars	M-24-797		
LISMĀNE Viktorija	M-24-852		
LIVAS, SIA	M-24-105		
LĪVI ROXX, BIEDRĪBA	M-24-370		
MĀRUPES FUTBOLS, BIEDRĪBA	M-24-643		
MEAMA LLC	M-24-548		
MEHSHAM, SIA	M-24-782		
MILDA COSMETICS, SIA	M-24-572		
MML HOUSE, SIA	M-24-605		
MOVIFY.CY LIMITED	M-24-735		
MULA, SIA	M-24-811		
MVT SERVICE, SIA	M-24-448		
NHC 4, SIA	M-24-556		
NORDWAY, SIA	M-24-547		
NOVARTIS AG	M-24-587		
PATRIKA, SIA	M-24-616		
PILLAR CAPITAL, AS	M-24-588		
	M-24-589		
	M-24-590		
RINĶA ZIEDE, SIA	M-24-817		
RĪGĀS KRĒSLU FABRIKA, SIA	M-24-607		
ROTAĻDĀRZS, SIA	M-24-779		
ROVĪTIS Guntars	M-24-623		
SBS GROUP, SIA	M-24-846		
SCANDINAVIAN WORLD, SIA	M-24-596		
SENSUSLAB, SIA	M-24-835		
SERPA MEDIA GROUP, SIA	M-24-397		
SIGIS, SIA	M-24-596		
SPA SCHOOL, SIA	M-24-781		

Preču zīmju rādītājs pēc preču un pakalpojumu klasēm

(511) Nicas klasifikācijas indekss	(111) Reģistrācijas numurs	(511) Nicas klasifikācijas indekss	(111) Reģistrācijas numurs	(511) Nicas klasifikācijas indekss	(111) Reģistrācijas numurs
1	M 79 995	36	M 80 002	42	M 80 058
3	M 79 984		M 80 003	43	M 80 000
	M 80 034		M 80 007		M 80 017
4	M 80 034		M 80 008		M 80 026
5	M 79 998		M 80 009		M 80 027
	M 79 999		M 80 010		M 80 064
	M 80 006		M 80 011	44	M 80 018
	M 80 030		M 80 015		M 80 020
	M 80 031		M 80 022		M 80 021
	M 80 032		M 80 036		M 80 025
	M 80 049		M 80 038		M 80 056
6	M 80 022		M 80 056	45	M 79 996
	M 80 034		M 80 057		M 80 003
7	M 79 984		M 80 058		M 80 054
	M 79 995		M 80 059		
	M 80 039	37	M 79 983		
8	M 79 984		M 79 995		
9	M 79 983		M 79 997		
	M 79 987		M 80 007		
	M 79 988		M 80 008		
	M 79 989		M 80 009		
	M 79 993		M 80 015		
	M 80 001		M 80 016		
	M 80 039		M 80 039		
	M 80 050		M 80 051		
11	M 79 994		M 80 060		
	M 80 043		M 80 063		
14	M 80 034	38	M 79 983		
16	M 80 022		M 80 000		
	M 80 051		M 80 035		
17	M 80 051	39	M 79 995		
18	M 80 034		M 80 012		
19	M 80 022		M 80 014		
20	M 80 022		M 80 016		
	M 80 034		M 80 038		
	M 80 055		M 80 064		
21	M 80 022	40	M 79 995		
	M 80 034		M 80 022		
24	M 80 034		M 80 029		
25	M 80 028		M 80 052		
	M 80 033	41	M 79 983		
	M 80 034		M 79 985		
	M 80 040		M 79 986		
26	M 80 040		M 79 989		
28	M 80 028		M 79 990		
	M 80 029		M 80 000		
	M 80 041		M 80 001		
	M 80 055		M 80 002		
30	M 79 992		M 80 004		
	M 80 013		M 80 010		
	M 80 043		M 80 016		
31	M 79 991		M 80 022		
33	M 80 061		M 80 023		
	M 80 062		M 80 024		
34	M 80 034		M 80 025		
35	M 79 983		M 80 029		
	M 79 984		M 80 035		
	M 79 995		M 80 037		
	M 79 997		M 80 040		
	M 80 000		M 80 044		
	M 80 003		M 80 045		
	M 80 005		M 80 046		
	M 80 007	42	M 79 983		
	M 80 008		M 79 987		
	M 80 009		M 79 988		
	M 80 010		M 79 990		
	M 80 022		M 80 002		
	M 80 024		M 80 019		
	M 80 037		M 80 022		
	M 80 042		M 80 044		
	M 80 043		M 80 045		
	M 80 051		M 80 046		
	M 80 053		M 80 047		
	M 80 058		M 80 048		
	M 80 064		M 80 056		

Reģistrētie dizainparaugi

Šajā sadaļā Patentu valde turpina publicēt oficiālos paziņojumus par dizainparaugu reģistrācijām, kas veiktas atbilstoši 2004. gada 28. oktobra Dizainparaugu likumam. Publikācijas ir sakārtotas reģistrācijas numuru secībā. Katra publikācija satur datus, kas dizainparauga reģistrācijas brīdī iekļauti Dizainparaugu reģistra ziņās, kā arī dizainparauga attēlu vai attēlus.

Dizainparauga reģistrācija ir spēkā piecus gadus, skaitot no pieteikuma datuma. Šim termiņam beidzoties, reģistrāciju var atjaunot ikreiz uz jaunu piecu gadu periodu līdz dizainparauga aizsardzības maksimālajam termiņam – 25 gadiem no pieteikuma datuma (Dizainparaugu likums, 31. pants). Ar dienu, kad reģistrētais dizainparaugs publicēts (datums, kas norādīts katras lappuses augšmalā), pilnā apjomā stājas spēkā dizainparauga īpašnieka tiesības (Dizainparaugu likums, 12. pants).

Ar publikācijas dienu iestājas iebildumu periods. Iebilduma iesniegumu var iesniegt triju mēnešu laikā pēc publikācijas, pamatojoties uz Dizainparaugu likuma 37. panta pirmās daļas 1., 2., 4., 5., 6., 7. vai 8. punkta noteikumiem (Dizainparaugu likums, 28. pants; Rūpnieciskā īpašuma institūciju un procedūru likums, 60., 61. un 62. pants).

Starptautiski pieņemtie kodi (INID kodi), kas izmantoti dizainparaugu bibliogrāfisko datu identificēšanai:

(11) Reģistrācijas numurs Registration number	(15) Reģ. Nr. D 15 974	(15) Reģ. dat. 20.10.2024
(15) Reģistrācijas datums Registration date	(21) Pieteik. Nr. D-24-15	(22) Pieteik. dat. 25.06.2024
(21) Pieteikuma numurs Application number	(73) Īpašnieks R.Stars, SIA; Ozolzīļu iela 16 - 1, Mārupe, Mārupes nov., LV-2167, Latvija (LV)	
(22) Pieteikuma datums Filing date of the application	(54) STATUETE	
(23) Izstādes prioritātes dati Exhibition priority data		
(28) Dizainparaugu skaits kompleksā reģistrācijā Number of designs included (in case of multiple registration)		
(30) Konvencijas prioritātes dati: pieteikuma numurs, pieteikuma datums, valsts kods Convention priority data: application number, filing date, code of country		
(46) Publikācijas atlikšanas termiņš Deferment expiration term		
(51) Dizainparaugu starptautiskās klasifikācijas (Lokarno klasifikācijas, saīs. LOC) indeksi: klase, apakšklase Indication of International Classification for Industrial Designs (Locarno Classification – LOC): class, subclass		
(54) Izstrādājuma nosaukums / izstrādājumu nosaukumi Indication of product(s) covered		
(58) Reģistrācijas grozījumu ieraksta datums (īpašumtiesību pāreja, grozījumi vārdos, nosaukumos vai adresēs, reģistrācijas darbības pārtraukšana u.tml.) Date of recording of a transaction in respect of the registration (change in ownership, change in name or address, termination of protection, etc.)		
(62) Dati par sākotnējo pieteikumu, no kura šis pieteikums nodalīts Data of the initial application from which the present application has been divided up		
(72) Dizainers / dizaineri, valsts kods Designer(s), code of country		
(73) Īpašnieks / īpašnieki, adrese, valsts kods Name and address of the owner(s), code of country		
(74) Patentpilnvarnieks vai cits pārstāvis, adrese Patent attorney or other representative, address		
(78) Jaunais īpašnieks / jaunie īpašnieki, adrese, valsts kods (īpašumtiesību maiņas gadījumā) Name and address of the new owner(s), code of country (in case of change in ownership)		

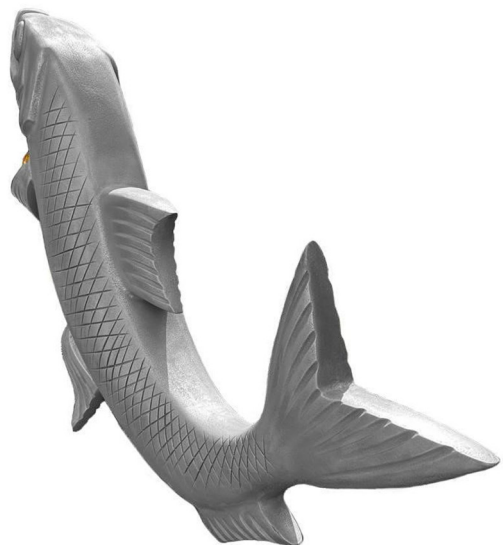

1.03

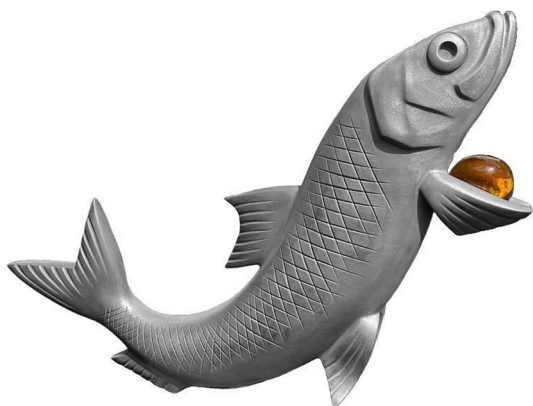

1.04



(51) **LOC kl.** 09-01

(11) **Reģ. Nr.** D 15 975

(15) **Reģ. dat.** 20.10.2024

(21) **Pieteik. Nr.** D-24-21

(22) **Pieteik. dat.** 10.09.2024

(73) **Īpašnieks** RESPOMAR OÜ; Mahtra tn 66 - 19, Harju maakond, Lasnamäe linnaosa, Tallinn, 13812, Igaunija (EE)

(74) **Pārstāvis** Anda BRIEDE, Patentu aģentūra "KDK"; Dzērbenes iela 27, Rīga, LV-1006, Latvija (LV)

(54) **STIKLA PUDELE**

1.01



1.02



1.03



1.05



1.06



1.04



1.07



GROZĪJUMI PATENTU REĢISTRĀ**Patenta pieteicēja maiņa**
(Patentu likuma 51. panta ceturtdā daļa)

(11) **LV 15822**
(73) ATAWAY SAS; 17 Avenue du Lac Léman, 73370
Le Bourget du Lac, FR
leraksts reģistrā: 02.10.2024

Patenta īpašnieka maiņa
(Patentu likuma 51. panta otrā daļa)

(11) **EP 2857039**
(73) University Public Corporation Osaka; 2-7-601,
Asahimachi 1-chome, Abeno-ku, Osaka City, JP
TEIJIN LIMITED; 2-4, Nakanoshima 3-chome,
Kita-ku, Osaka-shi, Osaka 530-0005, JP
leraksts reģistrā: 20.09.2024

(11) **EP 3883547**
(73) Apurano Pharmaceuticals GmbH; Birkerfeld 12,
83627 Warngau, DE
leraksts reģistrā: 23.09.2024

(11) **EP 3546456**
(73) TEIJIN LIMITED; 2-4, Nakanoshima 3-chome,
Kita-ku, Osaka-shi, Osaka 530-0005, JP
leraksts reģistrā: 25.09.2024

(11) **EP 2572735**
(73) nanoPET Pharma GmbH; Robert-Koch-Platz 4,
10115 Berlin, DE
leraksts reģistrā: 26.09.2024

(11) **EP 3650081**
(73) Tonix Pharma Limited; 3 Marine Road, Dun
Laoghaire, Dublin A96 HW25, IE
leraksts reģistrā: 27.09.2024

(11) **EP 3655006, EP 3892628, EP 4011908, EP 4186920**
(73) DECHRA LIMITED; Snaygill Industrial Estate,
Keighley Road, Skipton, North Yorkshire,
BD23 2RW, GB
leraksts reģistrā: 07.10.2024

Patenta īpašnieka nosaukuma un adreses maiņa
(Patentu likuma 47. panta trešā daļa)

(11) **EP 2501818**
(73) Verbio SE; Thura Mark 18, 06780 Zörbig, DE
leraksts reģistrā: 26.09.2024

(11) **EP 2635592**
(73) Verbio SE; Thura Mark 18, 06780 Zörbig, DE
leraksts reģistrā: 26.09.2024

Patenta īpašnieka adreses maiņa
(Patentu likuma 47. panta trešā daļa)

(11) **EP 2868242**
(73) Rheavendors Services S.P.A.; Via Valleggio, 14,
22100 Como (CO), IT
leraksts reģistrā: 20.09.2024

(11) **EP 3707073**
(73) PERAVIA SPÓLKA Z OGRANICZONA
ODPOWIEDZIALNOSCIA; ul. gen. Leopolda
OKULICKIEGO 84 lok. 45, 42-218 Czestochowa,
PL
leraksts reģistrā: 20.09.2024

(11) **EP 3418296**
(73) Unichem Laboratories Limited; 47, Kandivali
Industrial Estate, Kandivali (West), Mumbai 400067,
Maharashtra, IN
leraksts reģistrā: 24.09.2024

(11) **EP 3967629**
(73) Ocado Innovation Limited; The IP Department c/o,
Buildings One & Two Trident Place, Mosquito Way,
Hatfield, Hertfordshire AL10 9UL, GB
leraksts reģistrā: 30.09.2024

(11) **LV 15594**
(73) Vladimirs SAŅŅIKOVŠ; Rēznas iela 5 - 60, Rīga,
LV-1019, LV
Ibrahims ARANDAS; Sidrabu iela 5 - 2, Katlakalns,
Ķekavas pag., Ķekavas nov., LV-2111, LV
leraksts reģistrā: 04.10.2024

Kļūdu labojumi patentu reģistrā
(Patentu likuma 47. panta trešā daļa)

(21) **EP 4053128**
(73) Biohaven Therapeutics Ltd.; Kingston Chambers,
Road Town, Tortola VG1110, VI
leraksts reģistrā: 04.10.2024

Latvijas patentu pirmstermiņa atzīšana par spēkā neesošu
(Patentu likuma 55. panta pirmās daļas 2. punkts)

Tiek norādīts patenta numurs un tā darbības termiņa beigu datums

14709	13.02.2024
14710	13.02.2024
15583	02.02.2024
15666	09.02.2024

Uz Latviju attiecināto Eiropas patentu darbības beigas
(Patentu likuma 18. panta pirmā daļa)

Tiek norādīts patenta numurs un tā darbības termiņa beigu datums

1586259	08.09.2024
1663182	10.09.2024
1663240	03.09.2024
1667537	17.09.2024
1668212	13.09.2024
1670482	15.09.2024
1673106	24.09.2024
1673347	27.09.2024
1680520	16.09.2024
1791472	23.09.2024
2213661	24.09.2024
2392565	24.09.2024

**Uz Latviju attiecināto Eiropas patentu
pirmstermiņa atzīšana par spēkā neesošu**
(Patentu likuma 55. panta pirmās daļas 2. punkts un
73. panta pirmā daļa)

Tiek norādīts patenta numurs un tā darbības termiņa beigu datums

1751111	23.02.2024
----------------	------------

**Latvijā apstiprināto Eiropas patentu
pirmstermiņa atzīšana par spēkā neesošu**
(Patentu likuma 55. panta pirmās daļas 1. un 2. punkts un
73. panta pirmā daļa)

Tiek norādīts patenta numurs un tā darbības termiņa beigu datums

1981872	08.02.2024
1984012	12.02.2024
1990410	21.02.2024
1994152	28.02.2024
2001876	28.02.2024
2006680	16.02.2024
2016051	26.02.2024
2120977	12.02.2024
2125777	24.02.2024
2132204	27.02.2024
2247387	26.02.2024
2249868	25.02.2024
2249869	09.02.2024
2250275	02.02.2024
2252300	20.02.2024
2254890	20.02.2024
2361936	25.02.2024
2371194	03.02.2024
2371866	25.02.2024
2531124	03.02.2024
2533817	14.02.2024
2536399	21.02.2024
2539989	18.02.2024
2631363	21.02.2024
2675827	17.02.2024
2750707	24.09.2023
2812046	08.02.2024
2815045	14.02.2024
2816902	14.02.2024
2817070	18.02.2024
2819664	28.02.2024
2838981	05.02.2024
2902569	14.02.2024
2905295	05.02.2024
2910706	20.02.2024
2953927	07.02.2024
2956723	18.02.2024
2959247	13.02.2024
2997203	12.02.2024
3107559	20.02.2024
3107592	20.02.2024
3109240	19.02.2024
3119417	20.02.2024
3202991	03.02.2024
3208386	17.02.2024
3226905	21.02.2024
3253749	05.02.2024
3254087	08.02.2024
3259549	10.02.2024
3363924	17.02.2024
3413870	10.02.2024
3414406	09.02.2024
3414425	07.02.2024
3417883	14.02.2024
3419743	24.02.2024
3432970	01.02.2024
3474850	02.02.2024
3531093	27.02.2024
3531095	27.02.2024
3585327	22.02.2024
3688241	13.02.2024
3689380	05.02.2024
3755727	19.02.2024
3759096	22.02.2024
3865344	12.02.2024
3885674	24.02.2024
3930640	28.02.2024

Komercklātas ieraksta dzēšana
(Patentu likuma 50. panta piektā daļa)

(11) **EP 3310333**
(54) PERORĀLI DISPERĢĒJAMA ESTETROLA
SASTĀVDAĻU SATUROŠA DEVAS VIENĪBA
(73) Estetra SRL; Rue Saint-Georges 5-7, 4000 Liège,
BE
Komercklātasņēmējs: KROLL TRUSTEE SERVICES LIMITED;
The News Building, Level 6, 3 London Bridge Street,
London SE1 9SG, GB
Ieraksts reģistrā: 23.09.2024

(11) **EP 3781171**
(54) SAVIENĀJUMI UN TO IZMANTOŠANA AR ME-
NOPAUZI SAISTĪTU SIMPTOMU MAZINĀŠANĀ
(73) Estetra SRL; Rue Saint-Georges 5-7, 4000 Liège,
BE
Komercklātasņēmējs: KROLL TRUSTEE SERVICES LIMITED;
The News Building, Level 6, 3 London Bridge Street,
London SE1 9SG, GB
Ieraksts reģistrā: 23.09.2024

GROZĪJUMI DIZAINPARAUGU REĢISTRĀ

Dizainparauga reģistrācijas atjaunošana
(Dizainparaugu likuma 31. pants, Pārejas noteikumu 7. punkts)

Tiek norādīts dizainparauga reģistrācijas numurs un reģistrācijas
atjaunošanas datums

D 15 292	02.09.2024
D 15 788	25.11.2024
D 15 789	25.11.2024

Dizainparauga izslēgšana no reģistra
(Dizainparaugu likuma 40. pants)

Tiek norādīts dizainparauga reģistrācijas numurs un reģistrācijas
beigu datums

D 15 265	03.04.2024
D 15 753	21.03.2024
D 15 754	18.03.2024
D 15 762	16.03.2024

GROZĪJUMI PREČU ZĪMJU REĢISTRĀ

Zīmes reģistrācijas atjaunošana
(Preču zīmju likuma 45. pants)

Tiek norādīts zīmes reģistrācijas numurs un reģistrācijas atjauno-
šanas datums

M 32 063	19.12.2024
M 35 829	21.12.2024
M 36 193	11.10.2024
M 36 194	11.10.2024
M 36 198	12.10.2024
M 36 264	13.12.2024
M 36 379	21.11.2024
M 36 432	27.10.2024
M 36 435	31.10.2024
M 36 577	19.12.2024
M 36 659	27.10.2024
M 36 660	27.10.2024
M 36 661	27.10.2024
M 36 772	06.12.2024
M 36 778	06.12.2024

M 36 905	29.12.2024	M 34 652	04.04.2024
M 37 138	05.12.2024	M 34 659	06.04.2024
M 37 320	28.12.2024	M 34 858	01.03.2024
M 37 757	16.12.2024	M 34 859	03.03.2024
M 37 758	16.12.2024	M 34 879	14.03.2024
M 38 292	08.12.2024	M 34 895	30.03.2024
M 38 432	12.12.2024	M 35 047	16.03.2024
M 54 342	07.09.2024	M 35 092	08.03.2024
M 54 524	31.08.2024	M 35 096	22.03.2024
M 54 703	15.04.2024	M 35 274	08.03.2024
M 55 495	08.10.2024	M 35 288	15.03.2024
M 55 580	30.09.2024	M 35 289	16.03.2024
M 55 651	20.10.2024	M 35 290	16.03.2024
M 55 810	13.01.2025	M 35 292	22.03.2024
M 55 943	02.02.2025	M 35 293	22.03.2024
M 55 944	02.02.2025	M 35 304	31.03.2024
M 55 950	17.12.2024	M 35 306	04.04.2024
M 55 957	13.11.2024	M 35 501	09.03.2024
M 56 141	24.12.2024	M 35 629	30.03.2024
M 56 239	22.02.2025	M 35 860	11.03.2024
M 56 259	01.12.2024	M 35 982	10.03.2024
M 56 273	21.01.2025	M 35 996	22.03.2024
M 56 402	19.01.2025	M 35 997	22.03.2024
M 56 488	18.02.2025	M 37 307	17.03.2024
M 57 285	10.11.2024	M 37 846	22.03.2024
M 57 454	07.12.2024	M 53 476	09.03.2024
M 58 736	10.03.2025	M 53 538	12.03.2024
M 67 550	27.03.2024	M 53 539	01.03.2024
M 68 058	01.08.2024	M 54 200	11.03.2024
M 68 231	19.06.2024	M 54 257	25.03.2024
M 68 268	12.08.2024	M 54 310	03.03.2024
M 68 269	12.08.2024	M 54 311	03.03.2024
M 68 270	12.08.2024	M 54 314	09.03.2024
M 68 379	22.09.2024	M 54 316	18.03.2024
M 68 401	16.10.2024	M 54 321	29.03.2024
M 68 461	22.09.2024	M 54 322	29.03.2024
M 68 462	22.09.2024	M 54 323	29.03.2024
M 68 501	17.12.2024	M 54 423	09.03.2024
M 68 509	12.11.2024	M 54 436	24.03.2024
M 68 510	12.12.2024	M 54 444	30.03.2024
M 68 540	26.09.2024	M 54 448	05.04.2024
M 68 573	14.11.2024	M 54 471	01.03.2024
M 68 585	10.12.2024	M 54 479	23.03.2024
M 68 586	10.12.2024	M 54 515	04.03.2024
M 68 587	10.12.2024	M 54 567	05.03.2024
M 68 606	19.11.2024	M 54 571	08.03.2024
M 68 633	08.10.2024	M 54 576	17.03.2024
M 68 677	12.12.2024	M 54 581	25.03.2024
M 68 686	22.12.2024	M 54 583	02.04.2024
M 68 689	05.01.2025	M 54 624	15.03.2024
M 68 692	14.01.2025	M 54 741	04.03.2024
M 68 697	16.01.2025	M 54 761	11.03.2024
M 68 698	19.01.2025	M 54 762	19.03.2024
M 68 725	25.06.2024	M 54 772	15.03.2024
M 68 781	03.11.2024	M 54 773	15.03.2024
M 68 897	29.10.2024	M 54 775	15.03.2024
M 68 935	04.02.2025	M 54 776	15.03.2024
M 68 977	11.03.2025	M 54 844	02.03.2024
M 68 983	17.03.2025	M 54 845	04.03.2024
M 68 984	17.03.2025	M 54 846	17.03.2024
M 69 089	20.02.2025	M 54 851	31.03.2024
M 69 216	17.02.2025	M 54 901	15.03.2024
M 69 575	12.01.2025	M 55 235	11.03.2024
		M 55 246	11.03.2024
		M 55 293	08.03.2024
		M 55 523	02.04.2024
		M 55 524	02.04.2024
		M 55 831	08.03.2024
		M 56 109	11.03.2024
		M 56 474	04.03.2024
		M 67 517	13.03.2024
		M 67 518	14.03.2024
		M 67 521	20.03.2024
		M 67 527	11.03.2024
		M 67 605	06.03.2024

Zīmes reģistrācijas izslēgšana no reģistra
(Preču zīmju likuma 60. pants)

Tiek norādīts zīmes reģistrācijas numurs un reģistrācijas beigu datums

M 34 604	01.03.2024
M 34 640	29.03.2024
M 34 643	29.03.2024

M 67 608 21.03.2024
 M 67 627 07.04.2024
 M 67 637 14.12.2023
 M 67 638 14.12.2023
 M 67 639 14.12.2023
 M 67 686 03.03.2024
 M 67 688 04.03.2024
 M 67 691 05.03.2024
 M 67 695 10.03.2024
 M 67 696 10.03.2024
 M 67 697 11.03.2024
 M 67 698 11.03.2024
 M 67 700 18.03.2024
 M 67 704 25.03.2024
 M 67 705 25.03.2024
 M 67 706 25.03.2024
 M 67 707 26.03.2024
 M 67 710 07.04.2024
 M 67 711 07.04.2024
 M 67 714 09.04.2024
 M 67 715 09.04.2024
 M 67 716 09.04.2024
 M 67 765 03.03.2024
 M 67 768 17.03.2024
 M 67 771 24.03.2024
 M 67 772 24.03.2024
 M 67 773 28.03.2024
 M 67 774 31.03.2024
 M 67 775 31.03.2024
 M 67 777 31.03.2024
 M 67 780 08.04.2024
 M 67 781 08.04.2024
 M 67 782 10.04.2024
 M 67 832 14.03.2024
 M 67 833 14.03.2024
 M 67 834 14.03.2024
 M 67 837 18.03.2024
 M 67 838 18.03.2024
 M 67 839 20.03.2024
 M 67 849 04.03.2024
 M 67 863 06.03.2024
 M 67 866 12.03.2024
 M 67 869 14.03.2024
 M 67 871 25.03.2024
 M 67 872 31.03.2024
 M 67 873 01.04.2024
 M 67 874 01.04.2024
 M 67 875 03.04.2024
 M 67 964 06.03.2024
 M 67 965 06.03.2024
 M 67 966 10.03.2024
 M 67 967 10.03.2024
 M 67 968 10.03.2024
 M 67 969 11.03.2024
 M 67 972 20.03.2024
 M 67 973 25.03.2024
 M 67 974 26.03.2024
 M 67 975 31.03.2024
 M 67 977 08.04.2024
 M 68 086 07.03.2024
 M 68 087 10.03.2024
 M 68 088 11.03.2024
 M 68 089 11.03.2024
 M 68 090 01.04.2024
 M 68 211 06.03.2024
 M 68 406 02.04.2024
 M 68 407 02.04.2024
 M 68 409 02.04.2024
 M 68 410 02.04.2024
 M 68 612 05.03.2024
 M 68 613 05.03.2024
 M 69 423 18.03.2024

**Zīmes reģistrācijas izslēgšana no reģistra
(atteikšanās no reģistrācijas)**
(Preču zīmju likuma 59. pants)

(111) **M 79 785**
(141) 09.09.2024
(580) 19.09.2024

Reģistrācijas atzīšana par spēkā neesošu
(Rūpnieciskā īpašuma institūciju un procedūru likuma
100. panta pirmā daļa)

Tiek norādīts zīmes reģistrācijas numurs un reģistrācijas beigu datums

M 78 841 20.08.2023

Zīmes īpašnieka maiņa
(Preču zīmju likuma 28. pants)

(111) **M 14 909**
(732) BAUHAUS SERVICES GMBH; Gutenbergstraße 21,
Mannheim, 68167, DE
(740) Tatjana KREICBERGA, Patentu birojs "ALFA-
PATENTS"; Ēvalda Valtera iela 46 - 65, Rīga,
LV-1021, LV
(580) 20.09.2024

(111) **M 15 216**
(732) HITACHI ENERGY LTD; Brown-Boveri-Strasse 5,
Zürich, 8050, CH
(740) Jevgenija GAINUTDINOVA, METIDA, SIA; Skolas
iela 21 - 601A, Rīga, LV-1010, LV
(580) 19.09.2024

(111) **M 16 755, M 16 782, M 16 783, M 31 428, M 32 517,
M 32 863**
(732) HUGO BOSS AG; Holy-Allee 3, Metzingen, 72555,
DE
(740) Jevgenija GAINUTDINOVA, METIDA, SIA; Skolas
iela 21 - 601A, Rīga, LV-1010, LV
(580) 10.10.2024

(111) **M 30 961, M 38 094, M 38 818, M 38 819, M 38 820,
M 39 759, M 40 013, M 40 498, M 58 024, M 60 680,
M 71 454, M 71 672**
(732) ORKLA LATVIJA, SIA; Miera iela 22, Rīga, LV-1001,
LV
(740) Gatis MERŽVINSKIS, AAA LAW LATVIA; Citadeles
iela 12, Rīga, LV-1010, LV
(580) 19.09.2024

(111) **M 30 961, M 38 094, M 38 818, M 38 819, M 38 820,
M 39 759, M 40 013, M 40 498, M 40 505, M 58 024,
M 60 680, M 70 333, M 71 454, M 71 672, M 71 711**
(732) STABURADZE, SIA; Miera iela 22, Rīga, LV-1001,
LV
(740) Gatis MERŽVINSKIS, AAA LAW LATVIA; Citadeles
iela 12, Rīga, LV-1010, LV
(580) 07.10.2024

(111) **M 35 760, M 35 762, M 54 566, M 69 057, M 69 601**
(732) BITE LATVIJA, SIA; Uriekstes iela 2A - 24, Rīga,
LV-1005, LV
(580) 25.09.2024

(111) **M 37 276**
(732) AEFPE S.P.A.; Via delle Querce, 51, San Giovanni
in Marignano (RN), 47842, IT
(740) Natālija ANOHINA, Patentu aģentūra "TRIA ROBIT";
Vīlandes iela 5 - 2, Rīga, LV-1010, LV
(580) 20.09.2024

(111)	M 40 505	(111)	M 69 216
(732)	ORKLA LATVIJA, SIA; Miera iela 22, Rīga, LV-1001, LV	(732)	Artūrs HROĻENKO; Bišu iela 3, Spilve, Babītes pag., Mārupes nov., LV-2101, LV
(740)	Gatis MERŽVINSKIS, AAA LAW LATVIA; Citadeles iela 12, Rīga, LV-1010, LV	(740)	Igors SOROKINS; Zeltiņu iela 58 - 23, Rīga, LV-1035, LV
(580)	19.09.2024	(580)	02.10.2024
(111)	M 41 398, M 41 399	(111)	M 69 515
(732)	DEUTSCHE LUFTHANSA AG; Venloer Strasse 151-153, Köln, 50672, DE	(732)	BOX STORAGE GROUP, SIA; Krasta iela 97A, Rīga, LV-1019, LV
(740)	Tatjana KREICBERGA, Patentu birojs "ALFA-PATENTS"; Ēvalda Valtera iela 46 - 65, Rīga, LV-1021, LV	(580)	11.10.2024
(580)	25.09.2024	(111)	M 70 951, M 70 952
(111)	M 47 740, M 52 595, M 52 596	(732)	AMBERCAPITAL, SIA; Ropažu iela 12 - 37, Rīga, LV-1039, LV
(732)	BUNGE POLSKA SPÓŁKA Z OGRANICZONĄ ODPOWIEDZIALNOŚCIĄ, ul. Niepodległości 42, 88-150 Kruszwica, PL	(580)	23.09.2024
(740)	Inese LEIMANE, AAA LAW LATVIA; Citadeles iela 12, Rīga, LV-1010, LV	(111)	M 71 844
(580)	14.10.2024	(732)	MADARA COSMETICS, AS; Zeltiņu iela 131, Mārupe, Mārupes nov., LV-2167, LV
(111)	M 54 308	(740)	Ilmārs ŠATOVŠ; Berģu iela 8 - 15, Rīga, LV-1024, LV
(732)	SPSS, LIMITED LIABILITY COMPANY; Parshina str., bldg.41, apt.9, Moscow, 123103, RU	(580)	20.09.2024
(740)	Tatjana KREICBERGA, Patentu birojs "ALFA-PATENTS"; Ēvalda Valtera iela 46 - 65, Rīga, LV-1021, LV	(111)	M 72 106
(580)	17.09.2024	(732)	APOLLO GROUP OÜ; Tartu mnt 80d, Tallinn, 10112, EE
(111)	M 55 495	(740)	Aleksandra FORTŪNA, "FORAL INTELEKTUĀLĀ ĪPAŠUMA AĢENTŪRA", SIA; Kalēju iela 14 - 7, Rīga, LV-1050, LV
(732)	ORION CORPORATION (reģ. Nr. 1999212-6); Orionintie 1, Espoo, FI-02200, FI	(580)	11.10.2024
(740)	Juris STEŅINS, Patentu aģentūra "TRIA ROBIT"; Vīlandes iela 5 - 2, Rīga, LV-1010, LV	(111)	M 73 525, M 75 311
(580)	04.10.2024	(732)	SELF STORAGE, SIA; Krasta iela 97A, Rīga, LV-1019, LV
(111)	M 56 259	(580)	14.10.2024
(732)	GRUPA MASPEX SP. Z O.O.; ul. Legionów 37, Wadowice, 34-100, PL	(111)	M 75 569
(740)	Inese PĒTERSONE, AĢENTŪRA INTELS LATVIJA; Plostnieku iela 32, Rīga, LV-1063, LV	(732)	FFT, SIA; "Enkuri", Bukulti, Garkalnes pag., Ropažu nov., LV-1024, LV
(580)	03.10.2024	(580)	04.10.2024
(111)	M 58 273, M 58 491	(111)	M 76 811, M 76 812
(732)	MEDA AKTIEBOLAG; Pipers väg 2A, Box 906, Solna, SE-170 09, SE	(732)	AOK ENTERTAINMENT, SIA; Audēju iela 2 - 6, Rīga, LV-1050, LV
(740)	Inese LEIMANE, AAA LAW LATVIA; Citadeles iela 12, Rīga, LV-1010, LV	(580)	30.09.2024
(580)	03.10.2024	(111)	M 77 192, M 77 193
(111)	M 66 240	(732)	TRINITY SERVICES, SIA; Brīvības iela 40 - 30, Rīga, LV-1050, LV
(732)	W-STUDIO, SIA; Rūpniecības iela 1 - 57, Rīga, LV-1010, LV	(732)	TRINITY, ZAB PS; Brīvības iela 40 - 30, Rīga, LV-1050, LV
(740)	Natālija ANOHINA, Patentu aģentūra "TRIA ROBIT"; Vīlandes iela 5 - 2, Rīga, LV-1010, LV	(580)	11.10.2024
(580)	17.09.2024	(111)	M 77 798, M 77 799, M 77 800, M 77 801, M 77 802, M 77 803
(111)	M 66 240	(732)	LĀDES EKOCELTNIEKS, SIA; Ozolu iela 47, Jaunmārupe, Mārupes pag., Mārupes nov., LV-2166, LV
(732)	KURZEMES MECHANIZATORS, AS; Torņa iela 4, Rīga, LV-1050, LV	(580)	11.10.2024
(740)	Natālija ANOHINA, Patentu aģentūra "TRIA ROBIT"; Vīlandes iela 5 - 2, Rīga, LV-1010, LV	(111)	M 79 215
(580)	20.09.2024	(732)	MERCURY PLUS, SIA; Loka maģistrāle 17, Jelgava, LV-3004, LV
(111)	M 66 870, M 75 559	(740)	Roberts OZOLIŅŠ, MINIDATA, SIA; Bīskapa gāte 3 - 5, Rīga, LV-1050, LV
(732)	Vladislavs ŠLĒGELMILHS; "Lielozoli", Augšciems, Ropažu pag., Ropažu nov., LV-2135, LV	(580)	03.10.2024
(740)	Brigita TĒRAUDA, ZAB VILGERTS, SIA; Audēju iela 15 - 8, Rīga, LV-1050, LV	(111)	M 79 883
(580)	03.10.2024	(732)	Aldis GERHARDS; Ziemciešu iela 7, Mārupe, Mārupes nov., LV-2167, LV
		(732)	Ansis STEĢIS; Tomsona iela 39 k-1 - 27, Rīga, LV-1013, LV
		(580)	20.09.2024

(111)	M 79 884	(111)	M 36 198
(732)	Aldis GERHARDS; Ziemciešu iela 7, Mārupe, Mārupes nov., LV-2167, LV	(732)	MIS QUALITY MANAGEMENT CORP.; 7 World Trade Center at 250 Greenwich Street, New York, NY 10007, US
(732)	Ansis STEĢĪS; Tomsona iela 39 k-1 - 27, Rīga, LV-1013, LV	(580)	27.09.2024
(580)	20.09.2024		
Zīmes īpašnieka nosaukuma maiņa (Preču zīmju likuma 41. panta otrā daļa)			
(111)	M 36 659, M 36 660, M 36 661	(111)	M 36 432
(732)	KONINKLIJKE PHILIPS N.V.; High Tech Campus 52, Eindhoven, 5656 AG, NL	(732)	FEDERAL-MOGUL FRICTION PRODUCTS LIMITED; S4C Building, Parc Ty Glas, Llanishen, Cardiff, Wales, CF14 5DU, GB
(580)	07.10.2024	(580)	04.10.2024
(111)	M 58 273, M 58 491	(111)	M 36 435
(732)	HALEON CH SARL; Route de l'Etraz, Prangins, 1197, CH	(732)	BIOCODEX; 22 rue des Aqueducs, Gentilly, 94250, FR
(580)	27.09.2024	(580)	20.09.2024
(111)	M 68 509	(111)	M 36 659, M 36 660, M 36 661
(732)	CIVINITY MĀJAS, AS; Dēļu iela 5, Rīga, LV-1004, LV	(732)	KONINKLIJKE PHILIPS ELECTRONICS N.V.; High Tech Campus 5, Eindhoven, 5656 AE, NL
(580)	11.10.2024	(580)	02.10.2024
(111)	M 68 633	(111)	M 38 292
(732)	AMBER LATVIJAS BALZAMS, AS; Aleksandra Čaka iela 160, Rīga, LV-1012, LV	(732)	MITSUBISHI JIDOSHA KOGYO KABUSHIKI KAISHA; 1-21, Shibaura 3-chome, Minato-ku, Tokyo, 108-8410, JP
(580)	07.10.2024	(580)	04.10.2024
(111)	M 68 725	(111)	M 44 261
(732)	Aija ŠMIDRE; 11. novembra krastmala 9 - 8, Rīga, LV-1050, LV	(732)	STMICROELECTRONICS INTERNATIONAL N.V.; Chemin du Champ-des-Filles 39, Plan-les-Ouates, Geneva, 1228, CH
(580)	19.09.2024	(580)	04.10.2024
(111)	M 68 749, M 69 616	(111)	M 47 066, M 56 919, M 58 127, M 58 128, M 58 129, M 59 313, M 59 483, M 60 101, M 60 102, M 60 104, M 60 105, M 60 106, M 60 107, M 60 108, M 60 109, M 60 110, M 60 111, M 60 112, M 60 113, M 60 114, M 60 115, M 60 116, M 60 117
(732)	ALL MEDIA LATVIA, SIA; Dzelzavas iela 120G, Rīga, LV-1021, LV	(732)	EXXON MOBIL CORPORATION; 22777 Springwoods Village Parkway, Spring, TX 77389, US
(580)	27.09.2024	(580)	11.10.2024
(111)	M 70 087, M 70 090	(111)	M 54 342
(732)	ALL MEDIA LATVIA, SIA; Dzelzavas iela 120G, Rīga, LV-1021, LV	(732)	TRANSPONENT, SIA; Malduguņu iela 2, Mārupe, Mārupes nov., LV-2167, LV
(580)	27.09.2024	(580)	01.10.2024
(111)	M 78 219, M 78 356	(111)	M 55 943, M 55 944
(732)	EHR PLUS, SIA; Krasta iela 44, Rīga, LV-1003, LV	(732)	IZGLĪTĪBAS SISTĒMAS, SIA; Čuibes iela 17, Rīga, LV-1063, LV
(580)	11.10.2024	(580)	20.09.2024
Zīmes īpašnieka adreses maiņa (Preču zīmju likuma 41. panta otrā daļa)			
(111)	M 13 616	(111)	M 55 957
(732)	HUNTER DOUGLAS INDUSTRIES B.V.; Blaak 555, Rotterdam, 3011 GB, NL	(732)	APTIEKAS PRODUKCIJA, SIA; Vangažu iela 23, Rīga, LV-1024, LV
(580)	20.09.2024	(580)	20.09.2024
(111)	M 13 672, M 13 673, M 13 674, M 14 468, M 14 469, M 14 473, M 14 483, M 14 488, M 15 657, M 33 515, M 46 485, M 46 487, M 57 022	(111)	M 68 058
(732)	EXXON MOBIL CORPORATION; 22777 Springwoods Village Parkway, Spring, TX 77389, US	(732)	XOTEL, SIA; Republikas laukums 3 - 225, Rīga, LV-1010, LV
(580)	11.10.2024	(580)	18.09.2024
(111)	M 36 193, M 36 194	(111)	M 68 573
(732)	PINUS E, SIA; Kaļķu iela 7, Rīga, LV-1050, LV	(732)	Larisa RAIZERE; "Verbas", Katlakalna, Ķekavas pag., Ķekavas nov., LV-2111, LV
(580)	27.09.2024	(732)	Vadims RAIZERS; Ozolciema iela 12 k-5-17, Rīga, LV-1058, LV
		(580)	24.09.2024
(111)	M 68 585, M 68 586, M 68 587	(111)	M 68 585, M 68 586, M 68 587
(732)	4FINANCE, AS; Lielirbes iela 17A - 46, Rīga, LV-1046, LV	(732)	4FINANCE, AS; Lielirbes iela 17A - 46, Rīga, LV-1046, LV
(580)	23.09.2024	(580)	23.09.2024

(111)	M 68 606	(111)	M 72 002, M 72 003, M 72 004, M 72 005, M 72 735, M 73 138, M 73 139, M 76 118, M 77 039, M 77 040, M 77 060, M 77 061, M 77 077, M 77 078, M 77 079, M 77 080, M 77 574, M 77 575, M 77 638, M 77 701, M 78 077, M 78 078, M 78 079, M 78 091, M 79 262, M 79 776
(732)	ACTAVIS GROUP PTC EHF.; Dalshraun 1, Hafnarfjordur, 220, IS	(740)	Jānis EŠENVALDS, ZAB WIDEN, SIA; Krišjāņa Valdemāra iela 33 - 1, Rīga, LV-1010, LV
(580)	07.10.2024	(580)	30.09.2024
(111)	M 68 781	(111)	M 77 649, M 77 695
(732)	TEVA PHARMACEUTICAL INDUSTRIES LIMITED; 124 Dvora HaNevi'a, Tel Aviv-Jaffa, 6944020, IL	(740)	Juozas LAPĪENIS, UAB MSP Europe; Elizabetes iela 41/43, a/k 30, Rīga, LV-1010, LV
(580)	07.10.2024	(580)	07.10.2024
(111)	M 69 089	(111)	M 77 649, M 77 695
(732)	LATER LTD, SIA; Gustava Zemgala gatve 74A, Rīga, LV-1039, LV	(740)	Juozas LAPĪENIS, UAB MSP Europe; Elizabetes iela 41/43, a/k 30, Rīga, LV-1010, LV
(580)	02.10.2024	(580)	07.10.2024
Pārstāvja maiņa (Preču zīmju likuma 41. panta otrā daļa)		Grozījumi preču sarakstā (Preču zīmju likuma 41. panta otrā daļa)	
(111)	M 36 198	(111)	M 76 953
(740)	Inese LEIMANE, AAA LAW LATVIA; Citadeles iela 12, Rīga, LV-1010, LV	(511)	35
(580)	27.09.2024		preču demonstrēšanas pakalpojumi; preču paraugu izplatīšana; preču un pakalpojumu noieta veicināšana; informācijas apkopošana datoru datubāzēs; reklāma tiešsaistē ar datortīklu starpniecību; cenu salīdzināšanas pakalpojumi; preču demonstrēšana plašsaziņas līdzekļos mazumtirdzniecības nolūkiem; komerciālas informācijas un padomu sniegšana patērētājiem par preču un pakalpojumu izvēli; pirkumu pasūtījumu administratīvā apstrāde; mārketinga pakalpojumi; meklētājprogrammu optimizēšana preču un pakalpojumu noieta veicināšanai; komercstarpniecības pakalpojumi; tiešsaistes tirgus nodrošināšana preču un pakalpojumu pārdevējiem un pircējiem; tirgus izpētes pakalpojumi; reklāma; izstāžu organizēšana komerciāliem vai reklāmas nolūkiem; elektrotehnikas tirdzniecība; elektrotehnikas tirdzniecība ar interneta starpniecību; datoru programmatūras tirdzniecība; datoru programmatūras tirdzniecība ar interneta starpniecību; aparātu, ierīču un instrumentu, kas paredzēti datu pārraidei, tirdzniecība; aparātu, ierīču un instrumentu, kas paredzēti datu pārraidei, tirdzniecība ar interneta starpniecību; mērīšanas aparātu, ierīču un instrumentu tirdzniecība; mērīšanas aparātu, ierīču un instrumentu tirdzniecība ar interneta starpniecību; neviens no iepriekš minētajiem pakalpojumiem neattiecas uz preču un ēdienu piegādes un pasūtīšanas organizēšanas pakalpojumiem pēc pieprasījuma
(111)	M 36 264		39
(740)	Aleksandra FORTŪNA, "FORAL INTELEKTUĀLĀ ĪPAŠUMA AĢENTŪRA", SIA; Kalēju iela 14 - 7, Rīga, LV-1050, LV		noliktavu pakalpojumi; noliktavu iznomāšana; transporta loģistikas pakalpojumi; sūtījumu piegāde; preču iepakojšana; kravu pārvadājumi; neviens no iepriekš minētajiem pakalpojumiem neattiecas uz preču un ēdienu piegādes un pasūtīšanas pakalpojumiem pēc pieprasījuma
(580)	20.09.2024	(580)	01.10.2024
(111)	M 36 432	(111)	M 77 775
(740)	Aleksandra FORTŪNA, "FORAL INTELEKTUĀLĀ ĪPAŠUMA AĢENTŪRA", SIA; Kalēju iela 14 - 7, Rīga, LV-1050, LV	(511)	35
(580)	20.09.2024		preču demonstrēšanas pakalpojumi; preču paraugu izplatīšana; preču un pakalpojumu noieta veicināšana; informācijas apkopošana datoru datubāzēs; reklāma tiešsaistē ar datortīklu starpniecību; cenu salīdzināšanas pakalpojumi; preču demonstrēšana plašsaziņas līdzekļos mazumtirdzniecības nolūkiem; komerciālas informācijas un padomu sniegšana patērētājiem par preču un pakalpojumu izvēli; pirkumu pasūtījumu administratīvā apstrāde; mārketinga
(111)	M 68 058		
(740)	Signe KOŅUHOVA; Republikas laukums 3 - 225, Rīga, LV-1010, LV		
(580)	18.09.2024		
(111)	M 68 231, M 68 232		
(740)	Maruta LĀCE-STALIDZĀNE; Graudu iela 68, Rīga, LV-1058, LV		
(580)	10.10.2024		
(111)	M 68 501		
(740)	NAV PĀRSTĀVJA		
(580)	01.10.2024		
(111)	M 68 606		
(740)	Artūrs ZVIRGZDS, "Agency ARNOPATENTS", SIA; Brīvības iela 162 k-2 - 17, Rīga, LV-1012, LV		
(580)	10.10.2024		
(111)	M 68 725		
(740)	Kristīna BELOGLAZOVA; Kaļķu iela 15 - 8, Rīga, LV-1050, LV		
(580)	19.09.2024		
(111)	M 68 749, M 69 616		
(740)	NAV PĀRSTĀVJA		
(580)	27.09.2024		
(111)	M 68 781		
(740)	Artūrs ZVIRGZDS, "Agency ARNOPATENTS", SIA; Brīvības iela 162 k-2 - 17, Rīga, LV-1012, LV		
(580)	10.10.2024		
(111)	M 70 087, M 70 090		
(740)	NAV PĀRSTĀVJA		
(580)	27.09.2024		

	<p>pakalpojumi; meklētājprogrammu optimizēšana preču un pakalpojumu noieta veicināšanai; komercstarpniecības pakalpojumi; tiešsaistes tirgus nodrošināšana preču un pakalpojumu pārdevējiem un pircējiem; tirgus izpētes pakalpojumi; reklāma; izstāžu organizēšana komerciāliem vai reklāmas nolūkiem; elektrotehnikas tirdzniecība; elektrotehnikas tirdzniecība ar interneta starpniecību; datoru programmatūras tirdzniecība; datoru programmatūras tirdzniecība ar interneta starpniecību; aparātu, ierīču un instrumentu, kas paredzēti datu pārraidei, tirdzniecība; aparātu, ierīču un instrumentu, kas paredzēti datu pārraidei, tirdzniecība ar interneta starpniecību; mērīšanas aparātu, ierīču un instrumentu tirdzniecība; mērīšanas aparātu, ierīču un instrumentu tirdzniecība ar interneta starpniecību; neviens no iepriekš minētajiem pakalpojumiem neattiecas uz preču un ēdienu piegādes un pasūtīšanas organizēšanas pakalpojumiem pēc pieprasījuma</p> <p>39</p> <p>noliktavu pakalpojumi; noliktavu iznomāšana; transporta loģistikas pakalpojumi; sūtījumu piegāde; preču iepakojšana; kravu pārvadājumi; neviens no iepriekš minētajiem pakalpojumiem neattiecas uz preču un ēdienu piegādes un pasūtīšanas pakalpojumiem pēc pieprasījuma</p>	<p>41</p> <p>ar 20.04.2023</p> <p>kinoteātru pakalpojumi, proti, telpu nodrošināšana</p> <p>43</p> <p><i>līdzšinējā redakcija</i></p>	
(580)	01.10.2024	(580)	01.10.2024
Kīlas tiesība			
(Preču zīmju likuma 27. panta piektā daļa)			
(111)	M 57 981	(111)	M 57 981
(511)	16	(732)	SMILTENES PIENS, AS; Mūrnieku iela 2, Smiltene, Smiltenes novads, LV-4729, LV
	bukleti; reklāmlapas; papīra reklāmplakāti		Komerckīlasņēmējs: REĢIONĀLĀ INVESTĪCIJU BANKA, AS; Jura Alunāna iela 2, Rīga, LV-1010, LV
	35		Komerckīlas reģistrācijas Nr. 100207491
	reklāmas pakalpojumu nodrošināšana ar pasta starpniecību; reklāma ar pasta starpniecību; reklāmas materiālu maketēšana		Komerckīlasņēmējam ir tiesības pārdot ieķīlāto mantu bez izsoles. Aizliegts atkārtoti ieķīlāt komerckīlas priekšmetu.
	40	(580)	23.09.2024
	<i>līdzšinējā redakcija</i>		
	42		
	<i>līdzšinējā redakcija</i>		
(580)	16.09.2024		
(111)	M 79 589	(111)	M 57 981
(511)	16	(732)	SMILTENES PIENS, AS; Mūrnieku iela 2, Smiltene, Smiltenes novads, LV-4729, LV
	bukleti; reklāmlapas; papīra reklāmplakāti		Komerckīlasņēmējs: REĢIONĀLĀ INVESTĪCIJU BANKA, AS; Jura Alunāna iela 2, Rīga, LV-1010, LV
	35		Komerckīlas reģistrācijas Nr. 100207520
	reklāmas pakalpojumu nodrošināšana ar pasta starpniecību; reklāma ar pasta starpniecību; reklāmas materiālu maketēšana		Komerckīlasņēmējam ir tiesības pārdot ieķīlāto mantu bez izsoles. Aizliegts atkārtoti ieķīlāt komerckīlas priekšmetu.
	40	(580)	24.09.2024
	<i>līdzšinējā redakcija</i>		
	42		
	<i>līdzšinējā redakcija</i>		
(580)	16.09.2024		
(111)	M 79 590	(111)	M 57 981
(511)	16	(732)	SMILTENES PIENS, AS; Mūrnieku iela 2, Smiltene, Smiltenes novads, LV-4729, LV
	bukleti; reklāmlapas; papīra reklāmplakāti		Komerckīlasņēmējs: BLUOR BANK AS; Smilšu iela 6, Rīga, LV-1050, LV
	35		Komerckīlas reģistrācijas Nr. 100192424
	reklāmas pakalpojumu nodrošināšana ar pasta starpniecību; reklāma ar pasta starpniecību; reklāmas materiālu maketēšana		Komerckīlas atzīmes dzēšanas ieraksta pamats: Uzņēmumu reģistra 2024. gada 4. oktobra lēmums par komerckīlas Nr. 100192424 dzēšanu.
	40	(580)	04.10.2024
	<i>līdzšinējā redakcija</i>		
	42		
	<i>līdzšinējā redakcija</i>		
(580)	16.09.2024		
(111)	M 79 659	(111)	M 66 579
(511)	3	(732)	SMILTENES PIENS, AS; Mūrnieku iela 2, Smiltene, Smiltenes nov., LV-4729, LV
	zobu kopšanas līdzekļi, ne medicīniskiem nolūkiem		Komerckīlasņēmējs: REĢIONĀLĀ INVESTĪCIJU BANKA, AS; Jura Alunāna iela 2, Rīga, LV-1010, LV
	30		Komerckīlas reģistrācijas Nr. 100207491
	<i>līdzšinējā redakcija</i>		Komerckīlasņēmējam ir tiesības pārdot ieķīlāto mantu bez izsoles. Aizliegts atkārtoti ieķīlāt komerckīlas priekšmetu.
(580)	30.09.2024	(580)	23.09.2024
Grozījumi preču sarakstā			
(Rūpnieciskā īpašuma institūciju un procedūru likuma 100. panta pirmā daļa)			
(111)	M 78 568	(111)	M 66 579
(511)	35	(732)	SMILTENES PIENS, AS; Mūrnieku iela 2, Smiltene, Smiltenes nov., LV-4729, LV
	visas preces svītrotas ar 20.04.2023		Komerckīlasņēmējs: BLUOR BANK AS; Smilšu iela 6, Rīga, LV-1050, LV
			Komerckīlas reģistrācijas Nr. 100192424

Komerckālas atzīmes dzēšanas ieraksta pamats:
Uzņēmumu reģistra 2024. gada 4. oktobra lēmums
par komerckālas Nr. 100192424 dzēšanu.

Kālas tiesības dzēšanas datums: 04.10.2024

(580) 04.10.2024

(111) **M 78 167**

(732) GIRAFFE360 LIMITED; 9th Floor 107 Cheapside,
London, EC2V 6DN, GB

Komerckālas ņēmējs: KREOS CAPITAL VII (UK) LIMITED;
12 Throgmorton Avenue, London, EC2N 2DL, GB

Komerckālas reģistrācijas Nr. 100207541

Komerckālas ņēmējam ir tiesības pārdot ieķīlāto
 mantu bez izsoles. Aizliegts atkārtoti ieķīlāt
 komerckālas priekšmetu.

(580) 25.09.2024

(111) **M 78 482**

(732) GIRAFFE360 LIMITED; 9th Floor 107 Cheapside,
London, EC2V 6DN, GB

Komerckālas ņēmējs: KREOS CAPITAL VII (UK) LIMITED;
12 Throgmorton Avenue, London, EC2N 2DL, GB

Komerckālas reģistrācijas Nr. 100207541

Komerckālas ņēmējam ir tiesības pārdot ieķīlāto
 mantu bez izsoles. Aizliegts atkārtoti ieķīlāt
 komerckālas priekšmetu.

(580) 25.09.2024

(111) **M 78 483**

(732) GIRAFFE360 LIMITED; 9th Floor 107 Cheapside,
London, EC2V 6DN, GB

Komerckālas ņēmējs: KREOS CAPITAL VII (UK) LIMITED;
12 Throgmorton Avenue, London, EC2N 2DL, GB

Komerckālas reģistrācijas Nr. 100207541

Komerckālas ņēmējam ir tiesības pārdot ieķīlāto
 mantu bez izsoles. Aizliegts atkārtoti ieķīlāt
 komerckālas priekšmetu.

(580) 25.09.2024

(111) **M 78 484**

(732) GIRAFFE360 LIMITED; 9th Floor 107 Cheapside,
London, EC2V 6DN, GB

Komerckālas ņēmējs: KREOS CAPITAL VII (UK) LIMITED;
12 Throgmorton Avenue, London, EC2N 2DL, GB

Komerckālas reģistrācijas Nr. 100207541

Komerckālas ņēmējam ir tiesības pārdot ieķīlāto
 mantu bez izsoles. Aizliegts atkārtoti ieķīlāt
 komerckālas priekšmetu.

(580) 25.09.2024

(111) **M 78 485**

(732) GIRAFFE360 LIMITED; 9th Floor 107 Cheapside,
London, EC2V 6DN, GB

Komerckālas ņēmējs: KREOS CAPITAL VII (UK) LIMITED;
12 Throgmorton Avenue, London, EC2N 2DL, GB

Komerckālas reģistrācijas Nr. 100207541

Komerckālas ņēmējam ir tiesības pārdot ieķīlāto
 mantu bez izsoles. Aizliegts atkārtoti ieķīlāt
 komerckālas priekšmetu.

(580) 25.09.2024

Pamanīto kļūdu labojums oficiālajā izdevumā 8/2024

510. lappuse, Reģistrētās preču zīmes, M 79 841 publikācija

jābūt:

(111) ... (220) – *kā publicēts*

LaSER

(550) *un tālāk* – *kā publicēts*

535. lappuse, Grozījumi Preču zīmju reģistrā, sadaļa "Zīmes
īpašnieka adreses maiņa", M 44 692, M 60 912, M 62 404, M 62 781

jābūt:

(111) – *kā publicēts*

(732) LEVERSA, SIA; Uriekstes iela 12C, Rīga, LV-1005, LV

(580) – *kā publicēts*

Atbildīgā par izdevumu K. Libarte
Izdevuma reģistrācijas Nr. 000701174