



PATENTU VALDES OFICIĀLAIS IZDEVUMS

**IZGUDROJUMI,
PREČU ZĪMES UN
DIZAINPARAUGI**

9/2024

Patentu valde
Patent Office of the Republic of Latvia

Raiņa bulvāris 15
Rīga, LV-1050
LATVIJA

Tālrunis / Phone: +371 67 099 600
E-pasts / E-mail: pasts@lrpv.gov.lv
Tīmekļa vietne / Website: <https://www.lrpv.gov.lv>

The Official Gazette of the Patent Office of the Republic of Latvia - "Izgudrojumi, Preču Zīmes un Dizainparaugi" - contains recordings in the Registers of Inventions, Trademarks and Service Marks, Industrial Designs and Topographies of Semiconductor Products.

Date of publication of the registered inventions, trademarks and industrial designs - September 20, 2024.

© Patentu valde, 2024

ISSN 2255-9655

IZGUDROJUMI, PREČU ZĪMES UN DIZAINPARAUGI

PATENTU VALDES
OFICIĀLAIS IZDEVUMS

9/2024
20. septembris

539. - 591. lappuse

S A T U R S

IZGUDROJUMI

Izgudrojumu pieteikumu publikācijas	540
Izgudrojumu patentu publikācijas	544
Latvijā apstiprināto Eiropas patentu publikācijas (Patentu likuma 71. panta 2. un 5. daļa)	545
Latvijā apstiprināto Eiropas patentu publikācijas pēc iebilduma (Patentu likuma 71. panta 3. un 5. daļa)	560
Pieteicēju, izgudrotāju un īpašnieku alfabētiskais rādītājs	561
Izgudrojumu pieteikumu un patentu numuru rādītājs	562

PREČU ZĪMES

Reģistrētās preču zīmes	563
Preču zīmes, kurām pabeigta reģistrācijas procedūra	577
Preču zīmju pieteikumu numerācijas rādītājs	578
Preču zīmju īpašnieku rādītājs	579
Preču zīmju rādītājs pēc preču un pakalpojumu klasēm	580

DIZAINPARAUGI

Reģistrētie dizainparaugi	581
GROZĪJUMI REĢISTROS	
Grozījumi Patentu reģistrā	586
Grozījumi Dizainparaugu reģistrā	587
Grozījumi Preču zīmju reģistrā	588

C O N T E N T S

INVENTIONS

Publication of Patent Applications	540
Publication of Invention Patents	544
Publication of European Patents Validated in Latvia (Patent Law, Article 71, Paragraphs 2 and 5)	545
Publication of European Patents Validated in Latvia after Opposition Procedure (Patent Law, Article 71, Paragraphs 3 and 5)	560
Name Index of Applicants, Inventors and Owners	561
Application and Patent Number Index of Inventions	562

TRADEMARKS

Registered Trademarks	563
Trademarks for which Registration Procedure has been Completed	577
Application Number Index of Trademarks	578
Name Index of Trademark Owners	579
Trademark Registrations Listed by Classes of Goods and Services	580

INDUSTRIAL DESIGNS

Registered Industrial Designs	581
CHANGES IN THE REGISTERS	
Changes in the Patent Register	586
Changes in the Industrial Designs Register	587
Changes in the Trademarks Register	588

Publikācijas par patenta pieteikumiem ir sakārtotas Starptautiskās patenta klasifikācijas (IPC) indeksu kārtībā. Starp svītrām ir izdalītas klases, kuras šim patentam nav pamatklase un, kur kreisajā pusē pēc uzrādītās klases izceltā šriftā uzrādīts patenta numurs, uz kuru attiecas šī klase, kā arī labajā pusē pamatklases indekss. Patenta publikācijas sakārtotas dokumentu numuru kārtībā.

Publikācija satur bibliogrāfiskos datus, patenta apraksta kopsavilkumu, kā arī zīmējumu, ja tas ir pieminēts kopsavilkumā.

Tālāk ir paskaidroti Starptautisko standartu numerācijas (INID) kodi.

- (11) **Patenta numurs**
Number of the patent
- (51) **Starptautiskās patenta klasifikācijas indekss**
International Patent Classification
- (21) Pieteikuma numurs, papildu aizsardzības sertifikāta numurs
Application number, SPC number
- (22) Pieteikuma datums
Date of filing the application
- (41) Datums, no kura iespējama iepazīšanās vai kopijas izsniegšana patenta dokumentam, kuram **nav veikta ekspertīze** un kuram pirms šī datuma nav izsniegts patents
Date of making available to the public by viewing, or copying on request, an **unexamined** patent document, on which no grant has taken place on or before the said date
- (43) Datums, kurā tipogrāfiskā vai kādā citā veidā publicēts patenta dokuments, kuram nav veikta ekspertīze un kuram pirms šī datuma nav izsniegts patents, **un kuram ir veikts patentmeklējums**
Date of making available to the public by printing or similar process of an unexamined document, on which no grant has taken place on or before the said date, **and for which the patent search is available**
- (45) Datums, kad patenta dokuments, kura piešķiršana ir notikusi šajā vai agrākā datumā, publicēts tipogrāfiskā vai kādā citā veidā
Date of making available to the public by printing or similar process of a patent document on which grant has taken place on or before the said date
- (62) Agrākā pieteikuma, no kura šis pieteikums ir izdalīts, numurs un iesniegšanas datums
Number and filing date of the earlier application from which the present patent document has been divided up
- (31) Prioritātes pieteikuma(-u) numurs(-i)
Number(-s) assigned to priority application(-s)
- (32) Prioritātes pieteikuma(-u) datums(-i)
Date(-s) of filing of priority application(-s)
- (33) Prioritātes pieteikuma(-u) valsts identifikācijas kods(-i)
Identification code(-s) of the country of priority application(-s)
- (86) Reģionālā vai PCT pieteikuma numurs, saņemšanas datums
Application number, filing date of regional or PCT application
- (87) Reģionālā vai PCT pieteikuma publikācijas numurs, publikācijas datums
Publication number, publication date of regional or PCT application
- (71) Pieteicējs(-i), adrese, valsts kods
Name(-s) and address of applicant(-s), country code
- (72) Izgudrotāja(-u) vārds, uzvārds, valsts kods(-i)
Name(-s) of inventor(-s), country code
- (73) Patenta īpašnieks(-i), adrese, valsts kods
Name(-s) and address of grantee(-s), country code
- (74) Patentpilnvarnieks vai pārstāvis, adrese
Name and address of attorney or agent
- (54) **Izgudrojuma nosaukums**
Title of the invention
- (57) Kopsavilkums vai pretenzijas
Abstract or claims

- (92) Ārstniecības līdzekļa reģistrācijas apliecības numurs un izsniegšanas datums Latvijā
Number and date of marketing authorization in Latvia
- (93) Ārstniecības līdzekļa reģistrācijas apliecības numurs un paziņošanas datums Eiropas Savienībā / Eiropas Ekonomikas zonā
Number and date of marketing authorization in the European Union / European Economic Area
- (94) Papildu aizsardzības sertifikāta darbības termiņš
Duration of the SPC
- (95) Ar pamatpatentu aizsargātā produkta nosaukums
The product protected by the basic patent
- (96) Pamatpatenta pieteikuma numurs, pieteikuma datums
Number and date of patent application
- (97) Pamatpatenta numurs, publikācijas datums
Number and date of the grant of basic patent

Izgudrojumu pieteikumu publikācijas

(Patentu likuma 35. panta pirmā un ceturtā daļa)

A sekcija

- (51) **A61B 5/02** (11) **15878 A**
(21) LVP2023000023 (22) 12.03.2023
(41) 20.09.2024
(71) ELEKTRONIKAS UN DATORZINĀTŅU INSTITŪTS;
Dzērbenes iela 14, Rīga, LV-1006, LV
(72) Rims JANELIUKŠTIS (LV),
Didzis LAPSA (LV),
Atis ELSTS (LV)
- (54) **IERĪCE UN METODE BIOIMPEDANCES SIGNĀLA KVALITĀTES NOVĒRTĒŠANAI**
A DEVICE AND METHOD FOR EVALUATION OF QUALITY OF BIOIMPEDANCE SIGNAL
- (57) Ierīce un metode bioimpedances signāla kvalitātes novērtēšanai attiecas uz bioimpedances signāla pielietojumu cilvēka sirdsdarbības mērījumiem, izmantojot valkājamu ierīci, kas ģenerē nelielas intensitātes maiņstrāvu, lai iegūtu bioimpedances signālu laikā, un apstrādā šo signālu ar mikrokontroliera palīdzību, lai iegūtu pulsa sitienu daudzumu minūtē un signāla kvalitātes metriku. Signāla kvalitātes novērtēšanas metodes pamatā ir indikators, kas ļauj savstarpēji salīdzināt bioimpedances signāla dažādas komponentes, parādot signāla informatīvo saturu attiecībā pret nevēlamo troksni. Tehniski metode satur nepārtraukto veivletu transformāciju uz bioimpedances signāla; veivletu koru identifikāciju transformētajos datos; stabilo veivletu koru atlasī; signāls-troksnis attiecības izmērīšanu izmantojot, signālu, kas rekonstruēts tikai no stabilajiem veivletu koriem. Mērījumus ar salīdzinoši zemu signāla komponentes saturu (tiek uzskatīts par "zemu kvalitāti") var atņemt un aizstāt ar jaunu mērījumu ar augstāku kvalitāti, kas ļauj precīzāk noteikt pulsa sitienu daudzumu minūtē no bioimpedances mērījumiem. Šī metode ļauj samazināt bioimpedances signāla novērtēšanas subjektivitāti, aizstājot to ar objektīvu ciparu indikatoru, kas atspoguļo signāla kvalitāti. Iespējamā ierīces un metodes pielietojuma joma ir elektronisko ierīču ražošana.

C sekcija

- (51) **C01B 3/48** (11) **15879 A**
 (21) LVP2023000019 (22) 01.03.2023
 (43) 20.09.2024
 (71) Jānis TĒRAUDS; Āraišu iela 36 - 1A, Rīga, LV-1039, LV
 (72) Jānis TĒRAUDS (LV),
 Aleksandrs BIČUKS (RU),
 Igors LADNERS (DE),
 Mikaelis KEINONENS (FI)
- (54) **IZLIETOTO OKSIDU UN ŪDENS TVAIKU MAIŠĪJUMA REĢENERĀCIJAS IEKĀRTA UN OGĻŪDEŅRAŽU SADEĢŠANAS PRODUKTU REĢENERĀCIJAS METODE**
EQUIPMENT FOR THE REGENERATION OF THE MIXTURE OF USED OXIDES AND WATER VAPOR AND THE METHOD OF REGENERATION OF HYDROCARBON COMBUSTION PRODUCTS

(57) Izgudrojums attiecas uz mašīnbūves jomu, jo īpaši uz tvaiku reģenerācijas iekārtām. Izlietoto oksīdu un ūdens tvaiku maisījuma reģenerācijas iekārta un ogļūdeņražu sadegšanas produktu reģenerācijas metode tiek pielietota ūdens sildīšanai katlos, kurus izmanto tvaika ražošanai rūpnieciskajām vajadzībām, elektroenerģijas ražošanai un telpu apsildīšanai, kur sistēmā ūdens tvaiki un oksīdi atgriežas katla krāsnī ogļūdeņražu sadegšanas laikā.

The invention relates to the field of mechanical engineering, in particular to steam regeneration equipment. The equipment for the regeneration of the mixture of spent oxides and water vapor and the method of regeneration of hydrocarbon combustion products are used for heating water in boilers, used for steam production for industrial needs, electricity generation and space heating, where water vapor and oxides in the system return to the boiler furnace during hydrocarbon combustion.

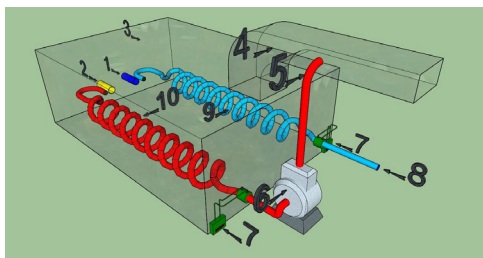

D sekcija

D04C 3/04 (11) **15880**

- (51) **D04C 3/08** (11) **15880 A**
D04C 3/04
 (21) LVP2023000020 (22) 07.03.2023
 (41) 20.09.2024
 (71) HUSKY SENSE, SIA; Pērnavas iela 44 - 12, Rīga, LV-1009, LV
 (72) Krišjānis NESENBERGS (LV),
 Bruno OPERMANIS (LV)
- (54) **PĪŠANAS IEKĀRTAS CENTRĀLO DZĪSLU IEPIŠANAS PAŅĒMIENS**
BRAIDING EQUIPMENT BRAIDING TECHNIQUE OF CENTRAL STRANDS IN BRAID

(57) Izgudrojums attiecas uz pīšanas iekārtas centrālo dzīslu iepīšanas paņēmieni pīnē.

Turklāt papildus pīnē savītajām dzīslām paņēmieni ļauj pīnē iepīt īsākas centrālās dzīslas, kas var nodrošināt pīnes stiepes noturību, ja šīs centrālās dzīslas ir no neelastīga materiāla, vai arī, ja tās veidotas no elastīga materiāla, pīnes elastīgu atgriešanos sākotnējā formā, ja tā tiek pakļauta stiepšanai.

Izgudrojums ir uzlabojums pīšanas iekārtām, kas nodrošina centrālo dzīslu iestrādi pīnē. Izgudrojums var tikt izmantots, lai sagatavotu elastīgus kabelus valkājāmām sistēmām, kurās nepieciešams izmantot elastīgus pašpriegojošus kabelus, lai nodrošinātu šo iekārtu pietiekamu noturību pret fiziskām deformācijām, apkārtējās vides iedarbību un daudzskārtēju mazgāšanu, saglabājot kabelus maksimāli plānus un neizmantojot papildu substrātu no nostiprināšanai.

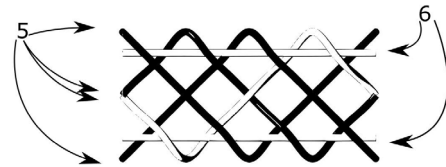

E sekcija

- (51) **E04C 2/10** (11) **15881 A**
 (21) LVP2023000024 (22) 10.03.2023
 (41) 20.09.2024
 (71) RĪGAS TEHNISKĀ UNIVERSITĀTE; Ķīpsalas iela 6A, Rīga, LV-1048, LV
 (72) Diāna BAJĀRE (LV),
 Ina PUNDIENE (LV),
 Ģirts BŪMANIS (LV),
 Māris ŠINKA (LV)
- (54) **BIOĻĪGSKAS IZCELSMES SILTUMIZOLĀCIJAS MATERIĀLS AR PAAUGSTINĀTU SILTUMIETĪPĪBU UN TĀ IZGATAVOŠANAS PAŅĒMIENS UN IZMANTOŠANA**
PRODUCTION METHOD AND APPLICATION OF THERMAL INSULATION MATERIAL OF BIOLOGICAL ORIGIN WITH INCREASED HEAT CAPACITY

(57) Izgudrojums attiecas uz būvniecības nozari, konkrēti uz bioloģiskas izcelsmes siltumizolācijas materiālu un tā izgatavošanas paņēmieniem un izmantošanu. Izgudrojums var tikt izmantots ēku siltumtehniko parametru paaugstināšanas (siltināšanas) darbiem, kurus nepieciešams veikt ārsienām no telpu iekšpuses gadījumos, kad nav iespējams veikt ēkas fasādes siltināšanas darbus no ārpuses. Izgudrojuma siltumizolācijas materiālu izgatavo no ražošanas atlikumiem – kaņepju spaļiem, kā arī no atjaunojamām bioloģiskas izcelsmes izejvielām – kaņepju spaļiem un modificētas kartupeļu cietes, kas izmantota kā saistviela, nātrija silikāta šķīduma, glicerīna un fāžu maiņas materiālu saturošu mikrokapsulu suspensijas. Izgudrojums ļauj efektīvi veikt ēku siltināšanu no iekšpuses. Izgudrojuma siltumizolācijas materiāla sastāvā esošās fāžu maiņu materiālu saturošās mikrokapsulas palielina ēkas siltumietilpību, novēršot ēkas pārkaršanu un nodrošinot izlīdzinātu telpas mikroklimatu. Siltumizolācijas materiāla blīvums ir robežās no 200 līdz 400 kg/m³, stiprība liecē ir no 1,0 līdz 2,0 MPa, stiprība spiedē ir no 0,5 līdz 3,0 MPa, siltumvadītspēja ir no 0,06 līdz 0,08 W·(m²·K)⁻¹, siltuma uzkrāšanas spēja ir 1700 līdz 2350 J·g⁻¹·K⁻¹.

The invention relates to the construction industry, specifically to a thermal insulation material of biological origin and the method of its production and application. The invention can be used to increase the thermal technical parameters of buildings where insulation work needs to be done on the outer walls from the inside of the premises in cases when it is not possible to insulate the external facade of a building. The invention includes the manufacturing technology of heat insulation material of hemp straw and modified starch biological origin binder with integrated microcapsules containing phase change material and its application examples. The density of the thermal insulation material is in the range of 200–400 kg/m³, the bending strength is 1,0–2,0 MPa, the compressive strength is 0,5–3,0 MPa, the thermal conductivity is 0,06–0,08 W·(m²·K)⁻¹, the heat storage capacity is 1,700–2,350 J·g⁻¹·K⁻¹.

F sekcija

F16L 55/168

15882

(51) **F16L 58/16** (11) **15882 A**
F16L 55/168

(21) LVP2023000132 (22) 11.12.2023

(43) 20.09.2024

(71) "KR15T5" Unipessoal LDA, filiāle; Lapiņmuižas iela 9, Mārupe, Mārupes nov., LV-2167, LV

(72) Kristis KRUMPANS (LV)

(74) Artis KROMANIS, KROMANIS, SIA; Raņķa dambis 30 - 111, Rīga, LV-1048, LV

(54) **METODE CAURUĻVADA IZOLĀCIJAS ATJAUNOŠANAI**
METHOD FOR RENOVATION OF ISOLATION OF PIPE-
LINE

(57) Izgudrojums attiecas uz metodi cauruļvadu, jo īpaši zemē ieraktu gāzes cauruļvadu, izolācijas atjaunošanai ar būtiski samazinātu ietekmi uz apkārtējo vidi. Inovatīvā metode ietver atraktā cauruļvada pirmreizējo attīrīšanu (2), ņemot veco izolāciju, kam seko cauruļvada sekundārā attīrīšana (3) līdz nepieciešamajai tīrības pakāpei pēc ISO 8501-1. Bez tam cauruļvada sekundārā attīrīšana (3) tiek realizēta ar smilšu strūkļas tīrīšanu (31), ar sausā ledus tīrīšanu (32) vai ar augstspiediena ūdens strūkļas tīrīšanu (33). Pēc cauruļvada attīrīšanas seko cauruļvada izolācijas atjaunošana (4), kas ietver izolācijas un aizsardzības lentes uztišanu pa spirāli uz cauruļvada attīrītās ārējās virsmas bez videi kaitīga gruntējuma izmantošanas.

The present invention relates to a method for restoration of the insulation of pipelines, of gas pipelines buried underground in particular, leaving a significantly reduced impact on the surrounding environment. The innovative method comprises the primary cleaning (2) of the dug up pipeline, removing the old insulation, followed by the secondary cleaning (3) of the pipeline till the required degree of cleanliness according to ISO 8501-1 is reached. Besides, the secondary cleaning (3) of the pipeline is conducted by sand blasting cleaning (31), dry ice cleaning (32) or high-pressure water jet cleaning (33). The pipeline cleaning is followed by restoration of the insulation of the pipeline (4), which includes wrapping of the insulation and protection tape spirally around the cleaned outer surface of the pipeline without the use of an environmentally-harmful primer.

(51) **F25B 41/37** (11) **15883 A**

(21) LVP2023000021 (22) 07.03.2023

(43) 20.09.2024

(71) ALLATHERM, SIA; Jāņa Pliekšāna iela 96 - 32, Jūrmala, LV-2015, LV

(72) Donatas MISHKINIS (LV),

Igoris UŠAKOVIS (LV)

(54) **SILTUMA CILPAS CAURULE**
HEAT LOOP PIPE

(57) Izgudrojums attiecas uz siltumvadības sistēmu jomu, proti, pasīvām divfāžu siltuma pārvades ierīcēm ar zemu termisko pretestību: siltumcaurulēm un kontūra siltumcaurulēm. Kontūra siltumcaurules pārnes siltumu lielos attālumos, un tās neietekmē gravitācija, tomēr tām ir sarežģīta ģeometrija. Piedāvātais izgudrojums: siltuma cilpas caurule, apvieno siltumcaurules un kontūra siltumcaurules priekšrocības.

The present invention relates to the field of thermal management systems with low thermal resistance: heat pipes and loop heat pipes. Loop heat pipes are capable of transferring heat over long distances and work well against gravity but have a complex geometry. The present invention – heat loop pipe, combines the advantages of a heat pipe and a loop heat pipe.

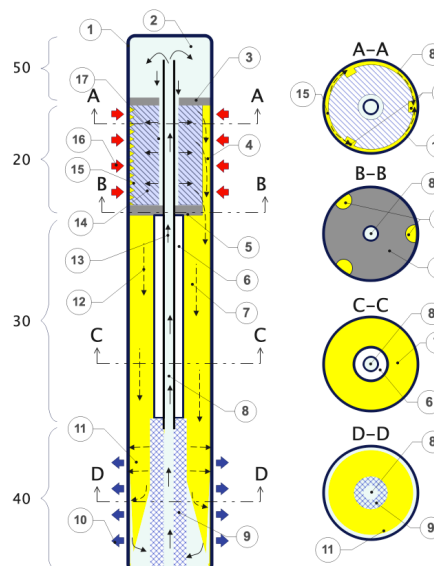

H sekcija

(51) **H01G 9/14** (11) **15884 A**

(21) LVP2023000025 (22) 15.03.2023

(41) 20.09.2024

(71) LATVIJAS UNIVERSITĀTE; Raiņa bulvāris 19, Rīga, LV-1050, LV

(72) Jānis BLAHINS (LV),
Aigars APSĪTIS (LV),
Armāns BŽIŠKJANS (LV),
Valdis AVOTIŅŠ (LV)

(74) Jevgeņijs FORTŪNA, FORAL Intelektuālā īpašuma aģentūra, SIA; Kalēju iela 14 - 7, Rīga, LV-1050, LV

(54) **LIELAS REAKTĪVĀS JAUDAS AUGSTSPRIEGUMA KON-**
DENSATORS RADIOFREKVENČU DIAPAZONAM
LARGE REACTIVE POWER HIGH VOLTAGE CAPACITOR
FOR RADIO FREQUENCY RANGE

(57) Izgudrojums attiecas uz ierīcēm elektriskā lauka enerģijas uzkrāšanai, konkrēti, uz lielas reaktīvās jaudas augstsprieguma kondensatoriem. Piedāvātais lielas reaktīvās jaudas augstsprieguma kondensators radiofrekvenču diapazonam satur divas vadītāja folijas plātes, starp kurām ir ievietots iespaidplašu dielektriķis, kas ir viena vai vairākas iespaidplātes uz teflona vai keramikas masas bāzes, kas ir abpusēji metalizētas ar varu ar dielektrisko zudumu faktoru robežās starp 0,001 un 0,0001 un frekvenču diapazonā līdz gigahercu diapazonam, turklāt iespaidplašu dielektriķis ir izveidots ar iespēju nodrošināt kondensatora klājumu adhēziju pie dielektriķa bezspraugas režīmā. Vairāki piedāvātie kondensatori var būt apvienoti un elektriski savienoti vienā kondensatoru baterijā.

The invention relates to devices for storing electric field energy, specifically to high-voltage capacitors with high reactive power. The proposed high-reactive high-voltage capacitor for the radio frequency range comprises two conducting foil plates sandwiched between printed circuit board dielectrics, which are one or more Teflon- or ceramic-based printed circuit boards metallized on both sides with copper with a dielectric loss factor between 0.001 and 0.0001 and in the frequency range up to the gigahertz range, in addition, the dielectric of the printed circuit boards is designed with the possibility of ensuring the adhesion of the capacitor layers to the dielectric in a gap-free mode. Several offered capacitors can be combined and electrically connected in one capacitor bank.

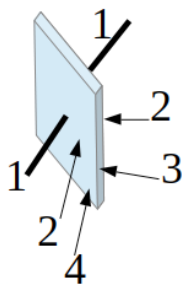

- (51) **H01L 23/32** (11) **15885 A**
 (21) LVP2023000026 (22) 15.03.2023
 (43) 20.09.2024
 (71) ARGENTO LAB, SIA; Aizvēju iela 17, Garciems, Carnikavas pag., Ādažu nov., LV-2163, LV
 TRANSPORTA UN SAKARU INSTITŪTS, AS; Lomonosova iela 1, Rīga, LV-1019, LV
 (72) Ivans GERCEVS (LV),
 Artur MEZHEYEUSKI (ES),
 Vladimirs PETROVS (LV),
 Patrick MICKE (SE),
 Carina STRELL (SE),
 Taisija KOZARINA (LV),
 Andris ZACS (LV),
 Irina PTICINA (LV)
 (74) Anna TIMOFEJEVA, AAA LAW LATVIA, SIA; Citadeles iela 12, Rīga, LV-1010, LV
 (54) **AUTOMATIZĒTS KRĀSOŠANAS APARĀTS AR UZLABOTU KRĀSOŠANAS SLOTU MODULI**
AUTOMATED STAINING APPARATUS WITH IMPROVED STAINING SLOT MODULE

(57) Izgudrojums attiecas uz automatizētiem krāsošanas aparātiem un jo īpaši uz automatizēto krāsošanas aparātu krāsošanas slotu moduļiem. Krāsošanas slotu modulis satur pamata plāksni, uz pamata plāksnes izvietotu plati, uz tās pašas pamata plāksnes izvietotu priekšmetstikliņu, iekšpusē pamata plāksnei un platei, un uz priekšmetstikliņa izvietotu čipu. Krāsošanas slotu modulis ir raksturīgs ar to, ka tas satur piespiešanas mehānismu, kas čipu ļauj stingri un regulējami pozicionēt krāsošanas slotu modulī.

The present invention relates to automated staining apparatuses and especially to staining slot modules of the automated staining apparatuses. The staining slot module comprises a base plate, a board arranged on the base plate, a slide arranged on the same base plate, a chip positioned within the base plate and board and on the slide. The staining slot module is characterized in that it comprises a pressing mechanism allowing secure and adjustable positioning of the chip in the staining slot module.

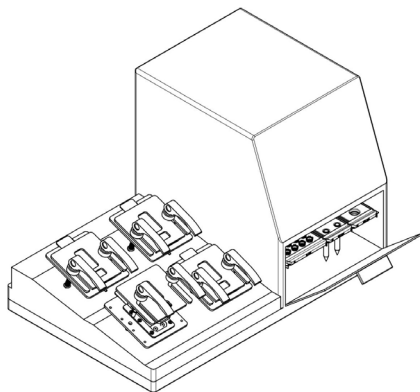

Izgudrojumu patentu publikācijas

(Patentu likuma 38. panta pirmā daļa)

Beāte BANGA (LV)
 (54) **PĪTS PAŠSPRIEGOJOŠS ELASTĪGS KABELIS VALKĀ-
 JAMĀM SISTĒMĀM**
**BRAIDED SELF-TENSIONING ELASTIC CABLE FOR
 WEARABLE SYSTEMS**

- (51) **A23L 7/104** (11) **15756 B1**
A23L 7/10
C07C 51/42
C08B 30/10
 (21) LVP2021000108 (22) 30.12.2021
 (43) 20.07.2023
 (45) 20.09.2024
 (73) DĀRZKOPĪBAS INSTITŪTS, APP; Graudu iela 1, Ceriņi,
 Krimūnu pag., Dobeles nov., LV-3701, LV
 (72) Vītalījs RADENKOVŠ (LV),
 Karina JUHNEVIČA-RADENKOVA (LV),
 Jorens KVIESIS (LV)
 (54) **PAŅĒMIENS FERULĪNSKĀBES ATBRĪVOŠANAI NO
 GRAUDAUGU BLAKUSPRODUKTIEM**
**METHOD FOR THE RELEASE OF FERULIC ACID FROM
 CEREAL BY-PRODUCTS**

- (51) **H01L 23/29** (11) **15795 B1**
 (21) LVP2023000033 (22) 29.03.2023
 (41) 20.11.2023
 (45) 20.09.2024
 (73) LATVIJAS UNIVERSITĀTE; Raiņa bulvāris 19, Rīga,
 LV-1050, LV
 (72) Krišjānis BUKS (LV),
 Jana ANDŽĀNE (LV),
 Lāsma BUGOVECKA (LV),
 Elmārs SPALVA (LV),
 Donāts ERTS (LV),
 Juris DZELME (LV)
 (74) Kristīne ČAPASE-JASTRŽEMBSKA; LU Zināšanu un
 tehnoloģiju pārneses centrs, Raiņa bulvāris 19, Rīga,
 LV-1586, LV
 (54) **LOKANA P-TIPA TERMOELEKTRISKĀ KOMPOZĪTA
 MODUĻA IZGATAVOŠANAS PAŅĒMIENS**
**TECHNIQUE FOR FABRICATING A FLEXIBLE P-TYPE
 THERMOELECTRIC COMPOSITE MODULE**

- (51) **C08G 18/00** (11) **15810 B1**
 (21) LVP2022000060 (22) 06.07.2022
 (41) 20.01.2024
 (45) 20.09.2024
 (73) LATVIJAS VALSTS KOKSNES ĶĪMIJAS INSTITŪTS;
 Dzērbenes iela 27, Rīga, LV-1006, LV
 (72) Miķelis KIRPLŪKS (LV),
 Anda FRIDRIHSONE (LV),
 Arnis ĀBOLIŅŠ (LV)
 (54) **MĪKSTĀ POLIURETĀNA PUTUPLASTA IEGŪŠANAS
 PAŅĒMIENS, IZMANTOJOT AUGSTAS FUNKCIONALĪ-
 TĀTES KATALĪTISKI AKTĪVUS BIOPOLIOLUS**
**METHOD OF OBTAINING SOFT POLYURETHANE FOAM
 USING HIGH FUNCTIONALITY CATALYTICALLY ACTIVE
 BIOPOLYOLS**

- (51) **H01B 7/04** (11) **15840 B1**
D04C 1/02
D04C 1/06
 (21) LVP2022000083 (22) 18.10.2022
 (43) 20.04.2024
 (45) 20.09.2024
 (73) ELEKTRONIKAS UN DATORZINĀTŅU INSTITŪTS;
 Dzērbenes iela 14, Rīga, LV-1006, LV
 (72) Krišjānis NESENBERGS (LV),
 Armands ANCĀNS (LV),

Latvijā apstiprināto Eiropas patentu publikācijas

(Patentu likuma 71. panta otrā un piektā daļa)

- (51) **A61B 5/0205** (11) **2840962 T1**
A61B 5/08
A61B 5/11
G01R 19/04
- (21) 13723824.2 (22) 17.04.2013
(45) 29.05.2024
(31) 20125441 (32) 23.04.2012 (33) FI
(86) FI2013050422 17.04.2013
(87) WO2013160538 31.10.2013
(73) Precordior Oy; Savitehtaankatu 2 A 30, 20540 Turku, FI
(72) AIRAKSINEN, Juhani (FI),
KOIVISTO, Tero (FI),
MARKU, Joono (FI),
PAASIO, Ari (FI),
PÄNKÄÄLÄ, Mikko (FI),
SAIRANEN, Kati (FI),
VALTONEN, Tuomas (FI),
VIRTA, Peter (FI)
- (74) Jevgeņija GAINUTDINOVA, METIDA, SIA; Skolas iela 21 - 601A, Rīga, LV-1010, LV
- (54) **APARĀTS UN DATORPROGRAMMA, KAS RAIDA SIGNĀLU PRIEKŠKAMBARU FIBRILĀCIJAS IZTEIKŠANAI APPARATUS AND COMPUTER PROGRAM FOR PRODUCING A SIGNAL EXPRESSING ATRIAL FIBRILLATION**

- (51) **A61K 9/00** (11) **2881108 T1**
A61K 31/00
- (21) 14199881.5 (22) 15.10.2010
(45) 27.12.2023
(31) 0918149 (32) 16.10.2009 (33) GB
(73) Jagotec AG; Enterprise Office Plot No. 23-S, Messeplatz 10, 4058 Basel, CH
(72) MUELLER-WALZ, Rudi (DE),
FUEG, Lise-Marie (CH)
- (74) Artūrs KRASTIŅŠ, Aģentūra TRIA ROBIT, SIA; Vīlandes iela 5 - 2, Rīga, LV-1010, LV
- (54) **UZLABOTAS MEDICĪNISKAS AEROSOLA ZĀĻU FORMAS IMPROVED MEDICINAL AEROSOL FORMULATIONS**

- (51) **H04N 19/50** (11) **2984836 T1**
H04N 19/30
H04N 19/186
H04N 19/463
- (21) 14712249.3 (22) 17.03.2014
(45) 12.06.2024
(31) 13305453 (32) 08.04.2013 (33) EP
13306010 15.07.2013 EP
14305109 27.01.2014 EP
(86) EP2014055333 17.03.2014
(87) WO2014166705 16.10.2014
(73) Dolby International AB; 77 Sir John Rogerson's Quay, Block C, Grand Canal Docklands, Dublin, D02 VK60, IE
(72) BORDES, Philippe (FR),
ANDRIVON, Pierre (FR),
JOLLY, Emmanuel (FR)
- (74) Aija LĀCE, AAA LAW LATVIA, SIA; Citadeles iela 12, Rīga, LV-1010, LV
- (54) **METODE LUT UN ATBILSTOŠO IERĪČU KODĒŠANAI UN DEKODĒŠANAI METHOD FOR ENCODING AND METHOD FOR DECODING A LUT AND CORRESPONDING DEVICES**

- (51) **C07D 487/04** (11) **3215511 T1**
A61K 31/519
A61P 25/16
A61P 27/06
A61P 3/10
A61P 13/12
A61P 25/24
A61P 25/28
A61P 25/08
A61P 25/18
A61P 25/22
A61P 43/00
- (21) 15857508.4 (22) 06.11.2015
(45) 17.04.2024
(31) 201462076062 P (32) 06.11.2014 (33) US
(86) US2015059541 06.11.2015
(87) WO2016073895 12.05.2016
(73) Bial-R&D Investments, S.A.; À Av. da Siderurgia Nacional, 4745-457 Coronado (S. Romão e S. Mamede), PT
(72) SKERLJ, Renato, T. (US),
LANSBURY, Peter, T. (US),
GOOD, Andrew, C. (US),
BOURQUE, Elyse, Marie Josée (US)
- (74) Aija LĀCE, AAA LAW LATVIA, SIA; Citadeles iela 12, Rīga, LV-1010, LV
- (54) **AIZVIETOTI PIRAZOLO(1,5-A)PIRIMIDĪNI UN TO IZMANTOŠANA MEDICĪNISKU TRAUCĒJUMU ĀRSTĒŠANĀ SUBSTITUTED PYRAZOLO(1,5-A)PYRIMIDINES AND THEIR USE IN THE TREATMENT OF MEDICAL DISORDERS**

- (51) **A61K 39/395** (11) **3237001 T1**
C07K 16/24
- (21) 15823805.5 (22) 21.12.2015
(45) 07.02.2024
(31) 201462095210 P (32) 22.12.2014 (33) US
(86) IB2015059836 21.12.2015
(87) WO2016103153 30.06.2016
(73) Novartis AG; Lichtstrasse 35, 4056 Basel, CH
(72) JOERG, Susanne (CH),
SERNO-SCHERSCH, Kathrin (CH)
- (74) Aija LĀCE, AAA LAW LATVIA, SIA; Citadeles iela 12, Rīga, LV-1010, LV
- (54) **IL-17 ANTIVIELU FARMACEITISKI PRODUKTI UN STABILAS ŠĶIDRAS KOMPOZĪCIJAS PHARMACEUTICAL PRODUCTS AND STABLE LIQUID COMPOSITIONS OF IL-17 ANTIBODIES**

- (51) **G10L 19/08** (11) **3239979 T1**
G10L 19/20
G10L 19/02
- (21) 17175692.7 (22) 24.10.2011
(45) 24.04.2024
(31) 406379 P (32) 25.10.2010 (33) US
(73) VoiceAge EVS LLC; 620 Newport Center Drive, Suite 1100, Newport Beach, CA 92660, US
VoiceAge EVS GmbH & Co. KG; Formerstraße 47, 40878 Ratingen, DE
(72) VAILLANCOURT, Tommy (CA),
JELINEK, Milan (CA)
- (74) Juozas LAPIENIS, UAB "MSP Europe"; Elizabetes iela 41/43, a/b 30, Rīga, LV-1010, LV
- (54) **VISPĀRĪGU AUDIO SIGNĀĻU KODĒŠANA AR ZEMU BITU PĀRRAIDES ĀTRUMU UN ZEMU AIZKAVI CODING GENERIC AUDIO SIGNALS AT LOW BITRATES AND LOW DELAY**

(51) A61P 1/16 A61P 3/10 A61P 35/00 A61K 31/42 C07D 261/08 C07D 413/12 C07D 413/14	(11) 3246070 T1	(21) 17000383.4 (45) 20.03.2024 (31) 11005722 201161507153 P (73) Gilead Sciences, Inc.; 333 Lakeside Drive, Foster City, CA 94404, US (72) KINZEL, Olaf (DE), STEENECK, Christoph (DE), KREMOSER, Claus (DE) (74) Aija LĀCE, AAA LAW LATVIA, SIA; Citadeles iela 12, Rīga, LV-1010, LV	(22) 12.07.2012 (32) 13.07.2011 13.07.2011 (33) EP US	(51) C07K 16/28 A61K 39/39 A61K 39/395 C07K 16/30 A61P 37/04 A61P 35/00	(11) 3313441 T1	(21) 16815351.8 (45) 21.02.2024 (31) 201562184018 P 201562249546 P 201562250566 P 201562263307 P 201662331489 P (86) US2016039165 (87) WO2016210223 (73) Janssen Biotech, Inc.; 800/850 Ridgeview Drive, Horsham, PA 19044, US (72) AHMADI, Tahamtan (US), CASNEUF, Tineke (NL), LOKHORST, Henk M. (NL), MUTIS, Tuna (NL), SASSER, Amy (US) (74) Anna TIMOFEJEVA, AAA LAW LATVIA, SIA; Citadeles iela 12, Rīga, LV-1010, LV	(22) 24.06.2016 (32) 24.06.2015 02.11.2015 04.11.2015 04.12.2015 04.05.2016 24.06.2016 29.12.2016	(33) US US US US US	(54) JAUNI FXR (NR1H4) SAISTĪŠANĀS UN AKTIVITĀTI MODULĒJOŠI AZOLI NOVEL FXR (NR1H4) BINDING AND ACTIVITY MODULATING AZOLES	(54) IMŪNMODULĀCIJA UN SOLĪDU AUDZĒJU ĀRSTĒŠANA AR ANTIVIELĀM, KAS SPECIFISKI SAISTA CD38 IMMUNE MODULATION AND TREATMENT OF SOLID TUMORS WITH ANTIBODIES THAT SPECIFICALLY BIND CD38
(51) F24F 1/00 F24F 5/00	(11) 3247948 T1	(21) 16707235.4 (45) 01.05.2024 (31) 68DE2015 (86) IN2016000007 (87) WO2016110871 (73) Bry-Air (Asia) Pvt. Ltd.; 20, Rajpur Road, Delhi 110 054, IN (72) PAHWA, Deepak (IN), SAHA, Bidyut Baran (JP), THU, Kyaw (SG), SACHDEV, Rajan (IN), MALIK, Kuldeep Singh (IN) (74) Svetlana MAKEJEVA, Intelektuālā īpašuma juridiskā firma LATISS, SIA; Stabu iela 44 - 21, Rīga, LV-1011, LV	(22) 06.01.2016 (32) 08.01.2015 06.01.2016 14.07.2016 (33) IN	(51) C07D 491/16 A61K 31/519 A61K 31/52 C07D 491/12 C07D 491/18 C07D 498/18	(11) 3319969 T1	(21) 16821872.5 (45) 03.04.2024 (31) 201562188846 P 201562218672 P (86) US2016040972 (87) WO2017007759 (73) Turning Point Therapeutics, Inc.; 3580 Carmel Mountain Road, San Diego, CA 92130, US (72) CUI, Jingrong J. (US), ROGERS, Evan W. (US) (74) Anna TIMOFEJEVA, AAA LAW LATVIA, SIA; Citadeles iela 12, Rīga, LV-1010, LV	(22) 05.07.2016 (32) 06.07.2015 15.09.2015 05.07.2016 12.01.2017	(33) US US	(54) DALĪTA TIPĀ ADSORBCIJAS GAISA KONDICIONĒŠANAS IEKĀRTA SPLIT TYPE ADSORPTION AIR CONDITIONING UNIT	(54) DIARILMAKROCİKLA POLIMORFS DIARYL MACROCYCLE POLYMORPH
(51) C07K 1/22 C07K 16/00 B01D 15/38	(11) 3272764 T1	(21) 17188657.5 (45) 07.02.2024 (31) 288059 P (73) Novartis AG; Lichtstrasse 35, 4056 Basel, CH (72) FRAUENSCHUH, Achim (CH), BILL, Kurt (CH) (74) Baiba KRAVALE, Patentu birojs "ALFA-PATENTS", SIA; Ēvalda Valtera iela 46 - 65, Rīga, LV-1021, LV	(22) 17.12.2010 (32) 18.12.2009 (33) US	(51) C07K 16/08 C07K 16/08 C07K 16/08	(11) 3350218 T1	(21) 16766397.0 (45) 28.02.2024 (31) PCT/CN2015/089764 (86) IB2016055339 (87) WO2017046676 (73) Novartis AG; Lichtstrasse 35, 4056 Basel, CH (72) ABEND, Johanna (US), DRAGIC, Zorica (CH), FEIRE, Adam Lloyd (US), KNAPP, Mark (US), KOVACS, Steven (US), TRAGGIAI, Elisabetta (CH), WANG, Lichun (CN), WANG, Yongqiang (CN), WU, Danqing (CN), WU, Qilong (CN), XU, Fangmin (US)	(22) 08.09.2016 (32) 16.09.2015 08.09.2016 23.03.2017	(33) WO	(54) PAŅĒMIENS AFINITĀTES HROMATOGRĀFIJAI METHOD FOR AFFINITY CHROMATOGRAPHY	
(51) A46B 5/00	(11) 3308671 T1	(21) 17183690.1 (45) 29.05.2024 (31) 102016114012 (73) Huller, Joachim; Postfach 11 32, Reichenbergstrasse 3, 77716 Haslach, DE (72) HULLER, Joachim (DE) (74) Aija LĀCE, AAA LAW LATVIA, SIA; Citadeles iela 12, Rīga, LV-1010, LV	(22) 28.07.2017 (32) 29.07.2016 (33) DE						(54) SLOTA BROOM	

- (74) Aija LĀCE, AAA LAW LATVIA, SIA; Citadeles iela 12, Rīga, LV-1010, LV
 (54) **POLIOMAVĪRUSU NEITRALIZĒJOŠAS ANTIVIELAS**
POLYOMAVIRUS NEUTRALIZING ANTIBODIES

- (51) **A61K 39/395** (11) **3373968 T1**
A61P 35/00
C07K 16/18
C12P 21/08
A61K 47/68
A61K 47/69
A61K 39/00
C07K 16/30
A61K 35/17
A61K 45/06

- (21) 16864859.0 (22) 08.11.2016
 (45) 17.04.2024
 (31) 201562253000 P (32) 09.11.2015 (33) US
 201662350976 P 16.06.2016 US
 (86) US2016060974 08.11.2016
 (87) WO2017083296 18.05.2017
 (73) The Children's Hospital of Philadelphia; 3401 Civic Center Boulevard, Philadelphia, PA 19104, US
 The Government of the United States of America as represented by the Secretary of the Department of Health and Human Services; Office of Technology Transfer, 6011 Executive Boulevard, Suite 325, Rockville, MD 20852-3804, US
 (72) MARIS, John, M. (US),
 BOSSE, Kristopher, R. (US),
 DIMITROV, Dimiter (US),
 ZHU, Zhongyu (US),
 JELEV, Dontcho, V. (US)
 (74) Anna TIMOFEJEVA, AAA LAW LATVIA, SIA; Citadeles iela 12, Rīga, LV-1010, LV
 (54) **GLIPIKĀNS 2 KĀ VĒŽA MARĶIERIS UN TERAPEITIS-**
KAIS MĒRĶIS
GLYPICAN 2 AS A CANCER MARKER AND THERA-
PEUTIC TARGET

- (51) **H04W 74/0816** (11) **3379887 T1**
H04W 16/28
H04W 74/00
H04W 84/18

- (21) 18160316.8 (22) 05.05.2010
 (45) 03.07.2024
 (31) 459151 (32) 26.06.2009 (33) US
 (73) Tahoe Research, Ltd.; Plaza 255, Suite 2A, Blanchardstown Corporate Park 2, Dublin 15, D15 YH6H, IE
 (72) CORDEIRO, Carlos (US)
 (74) Jevgeņija GAINUTDINOVA, METIDA, SIA; Skolas iela 21 - 601A, Rīga, LV-1010, LV
 (54) **AIZKAVĒTAS ATĻAUJAS SŪTĪŠANAS UN ATTEIKUMA**
SŪTĪŠANAS IZMANTOŠANA VIRZIENA BEZVADU TĪK-
LOS
USE OF DELAYED CLEAR-TO-SEND AND DENIAL-TO-
SEND IN DIRECTIONAL WIRELESS NETWORKS

- (51) **A61K 48/00** (11) **3442600 T1**
A61P 21/00
C07K 14/47
C12N 15/12
C12N 15/85

- (21) 17783207.8 (22) 14.04.2017
 (45) 13.03.2024
 (31) 201662323333 P (32) 15.04.2016 (33) US
 201662433548 P 13.12.2016 US
 (86) US2017027583 14.04.2017

- (87) WO2017180976 19.10.2017
 (73) Research Institute at Nationwide Children's Hospital; 700 Children's Drive, Room W172, Columbus, Ohio 43205, US
 (72) RODINO-KLAPAC, Louise (US),
 MENDELL, Jerry, R. (US)
 (74) Jevgeņija GAINUTDINOVA, METIDA, SIA; Skolas iela 21 - 601A, Rīga, LV-1010, LV
 (54) **B-SARCOGLIKĀNA UN MIKRORN-29 PIEGĀDĀŠANA,**
IZMANTOJOT ADENO-ASOCIĒTĀ VĪRUSA VEKTORU,
UN MUSKUĻU DISTROFIJAS ĀRSTĒŠANA
ADENO-ASSOCIATED VIRUS VECTOR DELIVERY OF
B-SARCOGLYCAN AND MICRORNA-29 AND THE TREAT-
MENT OF MUSCULAR DYSTROPHY

- (51) **A61K 38/46** (11) **3445388 T1**
C12N 9/22
C12N 15/10
C12N 15/113

- (21) 17727373.7 (22) 18.04.2017
 (45) 17.04.2024
 (31) 201662324024 P (32) 18.04.2016 (33) US
 201662382522 P 01.09.2016 US
 201662429428 P 02.12.2016 US
 (86) IB2017000577 18.04.2017
 (87) WO2017182881 26.10.2017
 (73) Vertex Pharmaceuticals Incorporated; 50 Northern Avenue, Boston, MA 02210, US
 (72) COWAN, Chad, Albert (US),
 LUNDBERG, Ante, Sven (US),
 CHAKRABORTY, Tirtha (US),
 LIN, Michelle, I-ching (US),
 MISHRA, Bibhu, Prasad (US),
 PAIK, Elizabeth, Jae-eun (US),
 KERNYTSKY, Andrew (US),
 BORLAND, Todd, Douglass (US)
 (74) Aija LĀCE, AAA LAW LATVIA, SIA; Citadeles iela 12, Rīga, LV-1010, LV
 (54) **MATERĪALI UN METODES HEMOGLOBINOPĀTIJU ĀR-**
STĒŠANAI
MATERIALS AND METHODS FOR TREATMENT OF
HEMOGLOBINOPATHIES

- (51) **C07F 9/6558** (11) **3464306 T1**
C07F 9/6561
A61P 21/00

- (21) 17731337.6 (22) 24.05.2017
 (45) 27.03.2024
 (31) 201662340953 P (32) 24.05.2016 (33) US
 201662357134 P 30.06.2016 US
 (86) US2017034284 24.05.2017
 (87) WO2017205513 30.11.2017
 (73) Sarepta Therapeutics, Inc.; 215 First Street, Cambridge, MA 02142, US
 (72) CAI, Bao (US),
 MARTINI, Mitchell (US),
 SHIMABUKU, Ross (US),
 THOMAS, Katie (US)
 (74) Jevgeņija GAINUTDINOVA, METIDA, SIA; Skolas iela 21 - 601A, Rīga, LV-1010, LV
 (54) **FOSFORODIAMIDĀTA MORFOLINOOLIGOMĒRU IEGŪ-**
ŠANAS PROCESI
PROCESSES FOR PREPARING PHOSPHORODIAMIDATE
MORPHOLINO OLIGOMERS

- (51) **C12Q 1/68** (11) **3464628 T1**
C12Q 1/70
C12Q 1/6844
C12Q 1/6876

(73) Lipid Systems sp. z.o.o.; Ul. Krzemieniecka 48C, 54-613 Wrocław, PL	(54) 15-BETA-[3-PROPĀNAMĪD]-AIZVIETOTU ESTRA-1,3,5(10)-TRIĒN-17-ONU 17-OKSĪMI IZMANTOŠANAI 17-BETA-HIDROKSISTEROĪDU DEHIDROGENĀŽU NOMĀKŠANAI
(72) PRZYBYLO, Magdalena (PL), LANGNER, Marek (PL), BOROWIK, Tomasz (PL)	17-OXIMES OF 15.BETA.-[3-PROPANAMIDO]-SUBSTITUTED ESTRA-1,3,5(10)-TRIEN-17-ONES FOR USE IN INHIBITION OF 17.BETA.-HYDROXYSTEROID DEHYDROGENASES
(74) Svetlana MAKEJEVA, Intelektuālā Īpašuma juridiskā firma LATISS, SIA; Stabu iela 44 - 21, Rīga, LV-1011, LV	
(54) HIDROFILU SAVIENOJUMU AUGSTAS EFEKTIVITĀTES IEKAPSULĒŠANA VIENSLĀŅA LIPOSOMĀS	
(51) A61M 1/16 (11) 3600484 T1	(51) C07K 16/28 (11) 3638696 T1
A61M 1/26	A61K 39/00
B01D 63/02	(21) 18732064.3 (22) 18.06.2018
(21) 18718531.9 (22) 23.03.2018	(45) 06.03.2024
(45) 17.04.2024	(31) 201709677 (32) 16.06.2017 (33) GB
(31) 201700032687 (32) 24.03.2017 (33) IT	(86) EP2018066144 18.06.2018
(86) IT2018050052 23.03.2018	(87) WO2018229303 20.12.2018
(87) WO2018173092 27.09.2018	(73) argenx BV; Industriepark-Zwijnaarde 7, 9052 Zwijnaarde (Ghent), BE
(73) Spectrum Medical SRL; Via di Mezzo 23, 41037 Mirandola, IT	University of Bern; Verwaltungsdirektion, Hochschulstrasse 6, 3012 Bern, CH
(72) GALAVOTTI, Daniele (IT)	(72) LEUPIN, Nicolas (BE), VAN ROMPAEY, Luc (BE), DE HAARD, Hans (BE), OCHSENBEIN, Adrian (CH), RIETHER, Carsten (CH)
(74) Aleksandra FORTŪNA, FORAL Intelektuālā Īpašuma aģentūra, SIA; Kalēju iela 14 - 7, Rīga, LV-1050, LV	(74) Jevgeņija GAINUTDINOVA, METIDA, SIA; Skolas iela 21 - 601A, Rīga, LV-1010, LV
(54) ORGANISKO ŠĶĪDRUMU OKSIGENATORS	(54) ANTI-CD70 ANTIVIELAS ARGX-110 IZMANTOŠANA AKŪTAS MIELOLEIKOZES ĀRSTĒŠANĀ
OXYGENATOR OF ORGANIC FLUIDS	USE OF ANTI CD70 ANTIBODY ARGX-110 TO TREAT ACUTE MYELOID LEUKAEMIA
(51) C12N 15/113 (11) 3630977 T1	(51) C07K 14/015 (11) 3645551 T1
C12N 15/67	C12N 15/35
A61K 39/395	C12N 15/864
(21) 18734359.5 (22) 02.06.2018	A61K 35/76
(45) 21.02.2024	A61K 48/00
(31) 201762514754 P (32) 02.06.2017 (33) US	C12N 5/10
(86) US2018035764 02.06.2018	C07K 16/18
(87) WO2018223108 06.12.2018	C07K 16/28
(73) Ambrx, Inc.; 10975 North Torrey Pines Road, La Jolla, CA 92037, US	(21) 18749635.1 (22) 27.06.2018
(72) CHEN, Sigeng (US), LU, Yingchun (US), TIAN, Feng (US)	(45) 13.03.2024
(74) Aija LĀCE, AAA LAW LATVIA, SIA; Citadeles iela 12, Rīga, LV-1010, LV	(31) 201762525704 P (32) 27.06.2017 (33) US
(54) METODES UN KOMPOZĪCIJAS NEDABISKU AMINOSKĀBI SATUROŠĀ PROTEĪNA RAŽOŠANAS VEICINĀŠANAI	(86) US2018039874 27.06.2018
METHODS AND COMPOSITIONS FOR PROMOTING NON-NATURAL AMINO ACID-CONTAINING PROTEIN PRODUCTION	(87) WO2019006043 03.01.2019
	(73) Regeneron Pharmaceuticals, Inc.; 777 Old Saw Mill River Road, Tarrytown, NY 10591, US
	(72) KYRATSOUS, Christos (US), MURPHY, Andrew J. (US), WANG, Cheng (CN), SABIN, Leah (US)
	(74) Jevgeņija GAINUTDINOVA, METIDA, SIA; Skolas iela 21 - 601A, Rīga, LV-1010, LV
	(54) TROPISMA MODIFICĒTI REKOMBINANTI VĪRUSA VEKTORI UN TO IZMANTOŠANA ĢENĒTISKĀ MATERIĀLA MĒRĶĒTAI IEVADĪŠANAI CILVĒKA ŠŪNĀS
	TROPISM-MODIFIED RECOMBINANT VIRAL VECTORS AND USES THEREOF FOR THE TARGETED INTRODUCTION OF GENETIC MATERIAL INTO HUMAN CELLS
(51) C07J 41/00 (11) 3634975 T1	(51) A61K 31/7088 (11) 3646876 T1
C07J 43/00	A61K 31/7125
A61K 31/58	A61P 35/00
A61K 31/566	A61P 35/02
A61P 5/32	A61P 7/00
(21) 18733926.2 (22) 07.06.2018	A61P 7/06
(45) 28.02.2024	(21) 19187756.2 (22) 15.11.2013
(31) 20175530 (32) 08.06.2017 (33) FI	(45) 14.02.2024
(86) FI2018050427 07.06.2018	
(87) WO2018224736 13.12.2018	
(73) Organon R&D Finland Ltd; Itäinen Pitkätatu 4 B, 20520 Turku, FI	
(72) HIRVELÄ, Leena (FI), HAKOLA, Marjo (FI), LINNANEN, Tero (FI), KOSKIMIES, Pasi (FI), STJERNSCHANTZ, Camilla (FI)	
(74) Jevgeņija GAINUTDINOVA, METIDA, SIA; Skolas iela 21 - 601A, Rīga, LV-1010, LV	

- (31) 201261734941 P (32) 07.12.2012 (33) US
 201361799069 P 15.03.2013 US
 201313841711 15.03.2013 US
 201361900347 P 05.11.2013 US
- (73) Geron Corporation; 919 E. Hillsdale Blvd., Suite 250, Foster City, CA 94404, US
- (72) STUART, Monic, J. (US),
 KELSEY, Stephen (US)
- (74) Jevgeņija GAINUTDINOVA, METIDA, SIA; Skolas iela 21 - 601A, Rīga, LV-1010, LV
- (54) **TELOMERĀZES INHIBITORS IMETELSTATS MIELOPROLIFERATĪVU TRAUČĒJUMU UN MIELOPROLIFERATĪVU AUDŽĒJU ĀRSTĒŠANAI**
THE TELOMERASE INHIBITOR IMETELSTAT FOR THE TREATMENT OF MYELOPROLIFERATIVE DISORDERS AND MYELOPROLIFERATIVE NEOPLASMS

- (51) **C07D 213/71 (11) 3658539 T1**
A61K 31/175
C07D 217/22
C07D 231/18
C07D 231/56
C07D 333/34
C07D 417/12
C07C 381/10
C07D 263/46
C07D 205/04
C07D 207/04
C07D 265/30
C07D 207/10
C07D 277/36
C07D 307/64
- (21) 18752376.6 (22) 23.07.2018
 (45) 21.02.2024
- (31) 201762536271 P (32) 24.07.2017 (33) US
 201762573894 P 18.10.2017 US
- (86) US2018043338 23.07.2018
 (87) WO2019023147 31.01.2019
- (73) Novartis AG; Lichtstrasse 35, 4056 Basel, CH
- (72) GLICK, Gary (US),
 ROUSH, William R. (US),
 VENKATRAMAN, Shankar (US),
 SHEN, Dong-Ming (US),
 GHOSH, Shomir (US),
 KATZ, Jason (US),
 SEIDEL, Hans Martin (US),
 FRANCHI, Luigi (US),
 WINKLER, David Guenther (US),
 OPIPARI JR., Anthony William (US)
- (74) Baiba KRAVALE, Patentu birojs "ALFA-PATENTS", SIA; Ēvalda Valtera iela 46 - 65, Rīga, LV-1021, LV
- (54) **SAVIENOJUMI UN SASTĀVI AR NLRP AKTIVITĀTI SAISTĪTU STĀVOKĻU ĀRSTĒŠANAI**
COMPOUNDS AND COMPOSITIONS FOR TREATING CONDITIONS ASSOCIATED WITH NLRP ACTIVITY

- (51) **C12Q 1/6804 (11) 3668994 T1**
 (21) 17771598.4 (22) 17.08.2017
 (45) 21.02.2024
- (86) PL2017050040 17.08.2017
 (87) WO2019035727 21.02.2019
- (73) INTODNA SPÓLKA AKCYJNA; ul. Bobrzynskiego 14, 30-348 Kraków, PL
- (72) KORDON-KISZALA, Magdalena (PL),
 ZAREBSKI, Mirosław (PL),
 DOBRUCKI, Jerzy (PL),
 SOLARCZYK, Kamil (PL)
- (74) Jevgeņija GAINUTDINOVA, METIDA, SIA; Skolas iela 21 - 601A, Rīga, LV-1010, LV

- (54) **DNS GALA-(U) NOTEIKŠANAS PAŅĒMIENS UN TĀ IZMANTOŠANA**
METHOD OF DETECTION OF DNA END(S) AND ITS USE

- (51) **C12N 15/113 (11) 3688162 T1**
C12N 15/88
C12N 9/22
A61K 9/127
A61K 31/7088
- (21) 18800355.2 (22) 28.09.2018
 (45) 06.03.2024
- (31) 201762566240 P (32) 29.09.2017 (33) US
 (86) US2018053559 28.09.2018
 (87) WO2019067992 04.04.2019
- (73) Intellia Therapeutics, Inc.; 40 Erie Street, Cambridge, MA 02139, US
- (72) WOOD, Kristy, M. (US),
 GARDNER, Noah, Paul (US),
 SHAH, Ruchi, Rudraprasad (US),
 SCULLY, Stephen, S. (US),
 MAJZOUB, Ramsey (US)
- (74) Jevgeņija GAINUTDINOVA, METIDA, SIA; Skolas iela 21 - 601A, Rīga, LV-1010, LV
- (54) **PREPARĀTI FORMULĀCIJAS**

- (51) **C12N 9/88 (11) 3712264 T1**
A61K 38/51
A61K 9/00
A61K 31/205
A61K 31/385
A61K 45/06
A61K 47/60
A61P 9/10
A61P 11/00
A61P 19/00
A61P 19/10
A61P 25/00
A61P 27/02
A61P 43/00
C12N 9/96
A61K 31/198
- (21) 20168207.7 (22) 29.01.2014
 (45) 10.04.2024
- (31) 201361758138 P (32) 29.01.2013 (33) US
 201313803804 14.03.2013 US
- (73) The Regents of the University of Colorado, A Body Corporate; 1800 Grant Street, 8th Floor, Denver, CO 80203, US
- (72) KRAUS, Jan P. (US),
 MAJTAN, Tomas (US),
 BUBLIL, Erez (IL)
- (74) Anna TIMOFEJEVA, AAA LAW LATVIA, SIA; Citadeles iela 12, Rīga, LV-1010, LV
- (54) **CISTATIONĪNA BETA-SINTĀZES FERMENTS HOMOCISTINŪRIJAS ĀRSTĒŠANAI**
CYSTATHIONINE BETA-SYNTHASE ENZYME FOR TREATMENT OF HOMOCYSTINURIA

- (51) **C07C 235/78 (11) 3733642 T1**
C07C 317/28
C07D 213/40
C07D 223/04
C07D 233/61
C07D 295/02
C07D 307/14
C07D 295/192
C07D 295/185

C07D 207/27 C07D 295/24 A61K 31/16 A61K 31/445 A61P 25/16 A61P 25/00 A61P 27/00 A61P 21/00	(21) 20169398.3 (45) 08.05.2024 (31) 212607 P 212707 P (73) PTC Therapeutics, Inc.; 500 Warren Corporate Center Drive, Warren, NJ 07059, US (72) JANKOWSKI, Orion, D (US), WESSON, Kieron, E (US), MOLLARD, Paul (US), SHRADER, William, D (US) (74) Jevgeņija GAINUTDINOVA, METIDA, SIA; Skolas iela 21 - 601A, Rīga, LV-1010, LV	(22) 04.11.2008 (32) 06.11.2007 06.11.2007 (33) US US	(51) F24S 30/425 H02S 20/32	(11) 3769018 T1	(21) 18712905.1 (45) 01.05.2024 (86) EP2018057495 (87) WO2019179632 (73) Schletter International B.V.; Herikerbergweg 88, 1101 Amsterdam, NL (72) DECHANT, Gabriel (DE) (74) Aija LĀCE, AAA LAW LATVIA, SIA; Citadeles iela 12, Rīga, LV-1010, LV	(22) 23.03.2018 23.03.2018 26.09.2019	(54) SAULES MODUĻU SEKOŠANAS IEKĀRTAS GRIEŠANAS BLOKS PIVOTING UNIT FOR A TRACKING APPARATUS FOR SOLAR MODULES	
4-(P-HINONIL)-2-HIDROKSIBUTĀNAMĪDA ATVASINĀJUMI MITOHONDRIĀLU SLIMĪBU ĀRSTĒŠANAI 4-(P-QUINONYL)-2-HYDROXYBUTANAMIDE DERIVATIVES FOR TREATMENT OF MITOCHONDRIAL DISEASES	(51) A61K 9/20 A61K 9/14 A61K 33/26 A61P 13/12 A61P 3/00	(11) 3735962 T1	(51) A61M 5/142	(11) 3773798 T1	(21) 19719114.1 (45) 26.06.2024 (31) 201862655420 P (86) US2019026716 (87) WO2019199920 (73) Bigfoot Biomedical, Inc.; 1820 McCarthy Blvd., Milpitas, CA 95035, US (72) WORDEN, Alexander Howard (US), MCGOWAN, Kilty (US), DROZDZ, Pawel (US), NAYLOR, Ross (US), LEE, Kevin S. (US) (74) Ināra ŠMĪDEBERGA, Aģentūra INTELS Latvija, SIA; Plostinieku iela 32, Rīga, LV-1063, LV	(22) 10.04.2019 10.04.2019 17.10.2019	(33) US	(54) LAIKA PĀRVALDĪBA NO LAIKA ATKARĪGĀM TERAPIJAS VADĪBAS SISTĒMĀM, METODĒM UN IERĪCĒM TIME MANAGEMENT FOR TIME-DEPENDENT THERAPY MANAGEMENT SYSTEMS, METHODS, AND DEVICES
(21) 20177472.6 (45) 27.03.2024 (31) 13194632 14156793 (73) Vifor Fresenius Medical Care Renal Pharma, Ltd.; Rechenstrasse 37, 9014 St. Gallen, CH (72) CHOFFLON, Laurent (CH), PHLILIPP, Erik (CH) (74) Aleksandra FORTŪNA, FORAL Intelektuālā ģipašuma aģentūra, SIA; Kalēju iela 14 - 7, Rīga, LV-1050, LV	(22) 26.11.2014 (32) 27.11.2013 26.02.2014 (33) EP EP	(51) A61K 9/16 A61K 31/4545 A61P 7/02	(11) 3781132 T1	(21) 19722333.2 (45) 20.03.2024 (31) 201862658175 P (86) US2019027456 (87) WO2019204193 (73) Bristol-Myers Squibb Company; Route 206 & Province Line Road, Princeton, NJ 08543, US Pfizer Inc.; 66 Hudson Boulevard East, New York, NY 10001-2192, US (72) BADAWY, Sherif, Ibrahim, Farag (US), STEVENS, Timothy, D. (US), KUNTZ, Daniel (US), WAYBRANT, Brett (US) (74) Anna TIMOFEJEVA, AAA LAW LATVIA, SIA; Citadeles iela 12, Rīga, LV-1010, LV	(22) 15.04.2019 15.04.2019 24.10.2019	(33) US	(54) APIKSABĀNA PREPARĀTI APIXABAN FORMULATIONS	
(51) C07C 233/60 A61K 31/16 A61P 37/00	(11) 3765439 T1	(21) 19711350.9 (45) 01.05.2024 (31) 18162244 (86) EP2019056560 (87) WO2019175396 (73) Immunic AG; Lochhamer Schlag 21, 82166 Gräfelfing, DE (72) VITT, Daniel (DE), MÜHLER, Andreas (DE), GRÖPPEL, Manfred (DE), KOHLHOF, Hella (DE) (74) Aija LĀCE, AAA LAW LATVIA, SIA; Citadeles iela 12, Rīga, LV-1010, LV	(22) 15.03.2019 (32) 16.03.2018 15.03.2019 19.09.2019 (33) EP	(51) A61K 9/00 A61K 9/06 A61K 47/10 A61K 47/14 A61K 47/38 A61K 31/167 A61K 31/4422 A61K 31/554	(11) 3784210 T1	(21) 19719880.7 (45) 13.03.2024 (31) 102018008324 (32) 25.04.2018 (33) BR	(54) JAUNI KALCIJA SĀLS POLIMORFI KĀ PRETIEKAISUMA, IMŪNMODULĒJOŠI UN ANTIPROLIFERĀCIJAS AĢENTI NOVEL CALCIUM SALT POLYMORPHS AS ANTI-INFLAMMATORY, IMMUNOMODULATORY AND ANTI-PROLIFERATORY AGENTS	

- (86) EP2019060643 25.04.2019
 (87) WO2019207059 31.10.2019
 (73) Ferring B.V.; Polaris Avenue, 144, 2132 JX Hoofddorp, NL
 (72) DE SOUZA TEIXEIRA, Leonardo (BR),
 DE FARIA, Jeane Roberta Santana (BR),
 DE CASTRO MELO NOGUEIRA, Gilbia (BR),
 MOREIRA MUNDIM, Iram (BR),
 MOREIRA REZECK, Laura (BR),
 PIMENTEL ITAPEMA ALVES, Carina (BR),
 BRUNO BELLORIO, Karini (BR),
 RODRIGUES FERNANDES, Sarah (BR),
 PIMENTEL ITAPEMA ALVES, Viviane (BR),
 WOOLEY DE MENDONÇA FILHO, Robert Frederic (BR)
 (74) Jevgeņija GAINUTDINOVA, METIDA, SIA; Skolas
 iela 21 - 601A, Rīga, LV-1010, LV
 (54) **LOKĀLI LIETOJAMA FARMACEITISKA KOMPOZĪCIJA
 ANĀĻO PLAISU UN HEMORŌĪDU ĀRSTĒŠANAI
 TOPICAL PHARMACEUTICAL COMPOSITION FOR
 TREATMENT OF ANAL FISSURES AND HEMORRHOIDS**

- (51) **C07K 16/30 (11) 3794042 T1**
A61K 31/4745
A61K 47/68
 (21) 19724824.8 (22) 17.05.2019
 (45) 27.03.2024
 (31) 18173253 (32) 18.05.2018 (33) EP
 (86) EP2019062758 17.05.2019
 (87) WO2019219891 21.11.2019
 (73) Daiichi Sankyo Co., Ltd.; 3-5-1, Nihonbashi-honcho,
 Chuo-ku, Tokyo 103-8426, JP
 (72) GELLERT, Johanna (DE),
 FLECHNER, Anke (DE),
 WEIGELT, Doreen (DE),
 DANIELCZYK, Antje (DE),
 NAGASE, Akiko (JP)
 (74) Aija LĀCE, AAA LAW LATVIA, SIA; Citadeles iela 12, Rīga,
 LV-1010, LV
 (54) **ANTI-MUC1-EKSATEKĀNA ANTIVIELAS-ZĀĻU KONJU-
 GĀTS
 ANTI-MUC1-EXATECAN ANTIBODY-DRUG CONJUGATE**

- (51) **C07D 487/04 (11) 3814357 T1**
C07D 491/04
C07D 495/04
C07D 519/00
A61P 25/00
A61P 25/14
A61P 25/28
A61K 31/4985
A61K 31/5025
 (21) 19736566.1 (22) 25.06.2019
 (45) 01.05.2024
 (31) 201862690653 P (32) 27.06.2018 (33) US
 (86) US2019038889 25.06.2019
 (87) WO2020005873 02.01.2020
 (73) PTC Therapeutics, Inc.; 500 Warren Corporate Center
 Drive, Warren, NJ 07059, US
 (72) SYDORENKO, Nadiya (US),
 ALAM, Md Rauful (US),
 ARNOLD, Michael A. (US),
 BABU, Suresh (US),
 BHATTACHARYYA, Anuradha (US),
 CHEN, Guangming (US),
 GERASYUTO, Aleksey I. (US),
 KARP, Gary Mitchell (US),
 KASSICK, Andrew J. (US),
 MAZZOTTI, Anthony R. (US),
 MOON, Young-Choon (US),
 NARASIMHAN, Jana (US),
 PATEL, Jigar (US),

- TURPOFF, Anthony (US),
 WOLL, Matthew G. (US),
 YAN, Wuming (US),
 ZHANG, Nanjing (US)
 (74) Jevgeņija GAINUTDINOVA, METIDA, SIA; Skolas
 iela 21 - 601A, Rīga, LV-1010, LV
 (54) **HETEROCIKLISKI UN HETEROARILSAVIEŅOJUMI
 HANGTINGTONA SLIMĪBAS ĀRSTĒŠANAI
 HETEROCYCLIC AND HETEROARYL COMPOUNDS FOR
 TREATING HUNTINGTON'S DISEASE**

- (51) **C07D 405/04 (11) 3823617 T1**
C07C 309/19
C07C 309/29
C07C 309/35
A61P 35/00
A61K 31/47
 (21) 19842049.9 (22) 22.07.2019
 (45) 06.03.2024
 (31) 201862701726 P (32) 21.07.2018 (33) US
 (86) US2019042827 22.07.2019
 (87) WO2020023391 30.01.2020
 (73) Linnaeus Therapeutics, Inc.; 30 Washington Ave Suite F,
 Haddonfield, NJ 08033, US
 (72) NATALE, Christopher (US),
 MOONEY, Patrick (US),
 GARYANTES, Tina (US),
 LUKE, Wayne (US)
 (74) Jevgeņija GAINUTDINOVA, METIDA, SIA; Skolas
 iela 21 - 601A, Rīga, LV-1010, LV
 (54) **ENANTIOMĒRISKI ATTĪRĪTS GPER AGONISTS IZMAN-
 TOŠANAI SLIMĪBU STĀVOKĻU UN APSTĀKĻU ĀRSTĒ-
 ŠANĀ
 ENANTIOMERICALLY PURIFIED GPER AGONIST FOR
 USE IN TREATING DISEASE STATES AND CONDITIONS**

- (51) **C07D 491/10 (11) 3833670 T1**
C07D 401/04
A61K 31/513
A61K 31/438
A61P 35/00
 (21) 19759185.2 (22) 09.08.2019
 (45) 17.04.2024
 (31) 201862717588 P (32) 10.08.2018 (33) US
 201862773921 P 30.11.2018 US
 (86) US2019045903 09.08.2019
 (87) WO2020033828 13.02.2020
 (73) Navire Pharma, Inc.; 3160 Porter Drive, Suite 250, Palo
 Alto CA 94304, US
 (72) JONES, Philip (US),
 CZAKO, Barbara (US),
 CARROLL, Christopher L. (US),
 MANDAL, Pijus (US),
 CROSS, Jason (US)
 (74) Jevgeņija GAINUTDINOVA, METIDA, SIA; Skolas
 iela 21 - 601A, Rīga, LV-1010, LV
 (54) **6-(4-AMINO-3-METIL-2-OKSA-8-AZASPIRO[4,5]DEKAN-
 8-IL)-3-(2,3-DIHLORFENIL)-2-METILPIRIMIDĪN-4(3H)-
 ONA ATVASINĀJUMI UN SAISTĪTI SAVIEŅOJUMI KĀ
 PTPN11 (SHP2) INHIBITORI VĒŽA ĀRSTĒŠANAI
 6-(4-AMINO-3-METHYL-2-OXA-8-AZASPIRO[4.5]DECAN-
 8-YL)-3-(2,3-DICHLOROPHENYL)-2-METHYLPYRIMIDIN-
 4(3H)-ONE DERIVATIVES AND RELATED COMPOUNDS
 AS PTPN11 (SHP2) INHIBITORS FOR TREATING CANCER**

- (51) **C07K 14/435 (11) 3835310 T1**
 (21) 20206702.1 (22) 12.09.2013
 (45) 20.03.2024

(31) 201261700697 P 201361780005 P	(32) 13.09.2012 13.03.2013	(33) US US	(51) C07K 16/18 A61P 7/00 C07K 16/40 C07K 16/28 C07K 16/46	(11) 3914617 T1	
(73) Bristol-Myers Squibb Company; Route 206 and Province Line Road, Princeton, NJ 08543, US			(21) 20708762.8 (45) 13.03.2024	(22) 24.01.2020	
(72) CLOAD, Sharon (US), ENGLE, Linda (US), LIPOVSEK, Dasa (US), MADIREDDI, Malavi (US), RAKESTRAW, Ginger, Chao (US), SWAIN, Joanna F. (US), ZHAO, Wenjun (US), WEI, Hui (US), YAMNIUK, Aaron, P. (US), KOZHICH, Alexander, T. (US), RAMAMURTHY, Vidhyashankar (IN), CORBETT, Martin, J. (US), KRYSTEK, Stanley, Richard, Jr. (US)			(31) 201962796953 P (86) US2020014998	(32) 25.01.2019 24.01.2020	(33) US
(74) Anna TIMOFEJEVA, AAA LAW LATVIA, SIA; Citadeles iela 12, Rīga, LV-1010, LV			(87) WO2020154626 (73) Alexion Pharmaceuticals, Inc.; 121 Seaport Boulevard, Boston, MA 02210, US		
(54) KARKASA DOMĒNA PROTEĪNI UZ FIBRONEKTĪNA BĀZES, KAS SAISTĀS AR MIOSTATĪNU FIBRONECTIN BASED SCAFFOLD DOMAIN PROTEINS THAT BIND TO MYOSTATIN			(72) PAYTON, Lori (US), MIX, Christian (US), PRADHAN, Rajendra (US), DAMOKOSH, Andrew (US), SWENSON, Eugene Scott (US), GAO, Xiang (US)		
(51) B66C 13/30 B66C 23/84 B66F 9/065	(11) 3838829 T1		(74) Jevgeņija GAINUTDINOVA, METIDA, SIA; Skolas iela 21 - 601A, Rīga, LV-1010, LV		
(21) 20211088.8 (45) 17.04.2024	(22) 01.12.2020		(54) ANTI-C5 ANTIVIELU DOZĒŠANA UN IEVADĪŠANA ATIPISKA HEMOLĪTISKI URĒMISKĀ SINDROMA (AHUS) ĀRSTĒŠANAI DOSAGE AND ADMINISTRATION OF ANTI-C5 ANTIBODIES FOR TREATMENT OF ATYPICAL HEMOLYTIC UREMIC SYNDROME (AHUS)		
(31) 201900024153 (73) Manitou Italia S.r.l.; Via Cristoforo Colombo 2, Localita' Cavazzona, 41013 Castelfranco Emilia (Modena), IT	(32) 16.12.2019	(33) IT	(51) C07D 471/04 A61P 35/00 A61P 37/00 A61K 31/437	(11) 3917925 T1	
(72) IOTTI, Marco (IT)			(21) 20709807.0 (45) 13.03.2024	(22) 28.01.2020	
(74) Aija LĀCE, AAA LAW LATVIA, SIA; Citadeles iela 12, Rīga, LV-1010, LV			(31) 201962798180 P (86) US2020015294	(32) 29.01.2019 28.01.2020	(33) US
(54) TRANSPORTLĪDZEKLIS, KURAM IR OPERATORS, AR CENTRĒŠANAS PALĪGIERĪCI OPERATOR VEHICLE WITH ASSISTED CENTRING DEVICE			(87) WO2020159905 (73) Incyte Corporation; 1801 Augustine Cut-Off, Wilmington, DE 19803, US	(22) 06.08.2020	
(51) C07D 471/04 A61P 3/04 A61P 3/10 A61P 9/12 A61P 13/12 A61P 25/04 A61P 25/22 A61P 25/24 A61P 27/02 A61P 35/00 A61K 31/519 A61K 31/4375	(11) 3852533 T1		(72) HUANG, Taisheng (US), WANG, Xiaozhao (US)		
(21) 19863481.8 (45) 28.02.2024	(22) 18.09.2019		(74) Aija LĀCE, AAA LAW LATVIA, SIA; Citadeles iela 12, Rīga, LV-1010, LV		
(31) 201862732728 P 201862780553 P	(32) 18.09.2018 17.12.2018	(33) US US	(54) PIRAZOLPIRIDĪNI UN TRIAZOLPIRIDĪNI KĀ A2A/A2B INHIBITORI PYRAZOLOPYRIDINES AND TRIAZOLOPYRIDINES AS A2A / A2B INHIBITORS		
(86) US2019051680 (87) WO2020061162	(22) 18.09.2019 26.03.2020		(51) A61K 31/4045 A61P 25/24	(11) 3927337 T1	
(73) GFB (ABC), LLC; 124 Washington Street, Suite 101, Foxboro, MA 02035, US			(21) 20710059.5 (45) 14.02.2024	(22) 24.02.2020	
(72) LEDEBOER, Mark, W. (US), DANIELS, Matthew, H. (US), YU, Maolin (US), HARMANGE, Jean-Christophe, P. (US)			(31) 19158774 (86) EP2020054803	(32) 22.02.2019 24.02.2020	(33) EP
(74) Jevgeņija GAINUTDINOVA, METIDA, SIA; Skolas iela 21 - 601A, Rīga, LV-1010, LV			(87) WO2020169850 (73) GH Research Ireland Limited; Joshua Dawson House Dawson Street, D02 RY95 Dublin 2, IE		
(54) PIRIDAZINONI UN TO IZMANTOŠANAS PAŅĒMIENI PYRIDAZINONES AND METHODS OF USE THEREOF			(72) TERWEY, Theis (DE)		
			(74) Aija LĀCE, AAA LAW LATVIA, SIA; Citadeles iela 12, Rīga, LV-1010, LV		
			(54) 5-METOKSI-N,N-DIMETILTRIPTAMĪNS (5-MEO-DMT) SMAGAS DEPRESIJAS ĀRSTĒŠANAI 5-METHOXY-N,N-DIMETHYLTRYPTAMINE (5-MEO-DMT) FOR TREATING MAJOR DEPRESSION		
			(51) F24F 11/00 F24F 11/72 F24F 7/013 F24F 11/64	(11) 3929498 T1	

(51) **A23J 3/22** (11) **3975743 T1**
A23J 3/26
A23J 3/14
A23L 7/10
A23L 33/185
A23P 30/25
(21) 20731525.0 (22) 01.06.2020
(45) 06.03.2024
(31) 20195456 (32) 31.05.2019 (33) FI
(86) FI2020050374 01.06.2020
(87) WO2020240095 03.12.2020
(73) OY Karl Fazer AB; P.O. Box 4, 00941 Helsinki, FI
(72) LOPONEN, Jussi (FI),
SIBAKOV, Juhani (FI),
MIKOLA, Markku (FI),
LAUKKANEN, Tuula (FI),
ROMMI, Katariina (FI),
RÄSÄNEN, Janne (FI),
VIINAMÄKI, Miia (FI),
JOAS, Liisa (FI)
(74) Aija LĀCE, AAA LAW LATVIA, SIA; Citadeles iela 12, Rīga, LV-1010, LV
(54) **TEKSTURĒTI PĀRTIKAS PRODUKTI, KAS SATUR CIETI NESATUROŠAS AUZAS, UN METODE TO RAŽOŠANAI**
TEXTURISED FOOD PRODUCT COMPRISING DE-STARCHED OATS AND METHOD FOR PRODUCING IT

A61K 31/407
A61P 11/00
A61P 29/00
(21) 20743688.2 (22) 21.07.2020
(45) 01.05.2024
(31) 19187614 (32) 22.07.2019 (33) EP
(86) EP2020070552 21.07.2020
(87) WO2021013832 28.01.2021
(73) Boehringer Ingelheim International GmbH; Binger Strasse 173, 55216 Ingelheim am Rhein, DE
(72) KUTTRUFF, Christian, Andreas (DE),
BRETSCHNEIDER, Tom (DE),
GODBOUT, Cédricx (DE),
KOOLMAN, Hannes, Fiepko (DE),
MARTYRES, Domic (DE),
ROTH, Gerald, Juergen (DE)
(74) Aleksandra FORTŪNA, FORAL Intelektuālā ģipašuma aģentūra, SIA; Kalēju iela 14 - 7, Rīga, LV-1050, LV
(54) **1-(6-(METOKSI)PIRIDAZIN-3-IL)CIKLOPROPĀN-1-KARBOKSAMĪDA ATVASINĀJUMI KĀ AUTOTAKSĪNA (ATX) MODULATORI ELPCEĻU IEKAISUMU SLIMĪBU ĀRSTĒŠANAI**
1-(6-(METHOXY)PYRIDAZIN-3-YL)CYCLOPROPANE-1-CARBOXAMIDE DERIVATIVES AS AUTOTAXIN (ATX) MODULATORS FOR THE TREATMENT OF INFLAMMATORY AIRWAY DISEASES

(51) **C07D 487/10** (11) **4003998 T1**
C07D 487/08
C07D 487/04
C07D 471/10
C07D 471/08
C07D 401/14
C07D 401/12
A61K 31/497
A61K 31/444
A61K 31/438
A61K 31/407
A61P 11/00
A61P 29/00
(21) 20743687.4 (22) 21.07.2020
(45) 27.03.2024
(31) 19187617 (32) 22.07.2019 (33) EP
(86) EP2020070547 21.07.2020
(87) WO2021013830 28.01.2021
(73) Boehringer Ingelheim International GmbH; Binger Strasse 173, 55216 Ingelheim am Rhein, DE
(72) KUTTRUFF, Christian, Andreas (DE),
BRETSCHNEIDER, Tom (DE),
GODBOUT, Cédricx (DE),
KOOLMAN, Hannes, Fiepko (DE),
MARTYRES, Domic (DE),
ROTH, Gerald, Juergen (DE)
(74) Aleksandra FORTŪNA, FORAL Intelektuālā ģipašuma aģentūra, SIA; Kalēju iela 14 - 7, Rīga, LV-1050, LV
(54) **N-METIL-, N-(6-(METOKSI)PIRIDAZIN-3-IL)AMĪNATVASINĀJUMI KĀ AUTOTAKSĪNA (ATX) MODULATORI ELPCEĻU IEKAISUMU VAI FIBROTISKU SLIMĪBU ĀRSTĒŠANAI**
N-METHYL-, N-(6-(METHOXY)PYRIDAZIN-3-YL) AMINE DERIVATIVES AS AUTOTAXIN (ATX) MODULATORS FOR THE TREATMENT OF INFLAMMATORY AIRWAY OR FIBROTIC DISEASES

(51) **C12N 15/86** (11) **4017871 T1**
C07K 14/47
A61K 48/00
(21) 20765424.5 (22) 21.08.2020
(45) 17.01.2024
(31) 201962889749 P (32) 21.08.2019 (33) US
202063014934 P 24.04.2020 US
202063022843 P 11.05.2020 US
(86) US2020047339 21.08.2020
(87) WO2021035120 25.02.2021
(73) Research Institute at Nationwide Children's Hospital; 700 Children's Drive, Room W172, Columbus, Ohio 43205, US
(72) RODINO-KLAPAC, Louise (US),
GRIFFIN, Danielle (US),
MENDELL, Jerry, R. (US)
(74) Jevgeņija GAINUTDINOVA, METIDA, SIA; Skolas iela 21 - 601A, Rīga, LV-1010, LV
(54) **ALFA-SARCOGLIKĀNA PIEGĀDE, IZMANTOJOT ADENOASOCIĒTĀ VĪRUSA VEKTORU, UN MUSKUĻU DISTROFIJAS ĀRSTĒŠANA**
ADENO-ASSOCIATED VIRUS VECTOR DELIVERY OF ALPHA-SARCOGLYCAN AND THE TREATMENT OF MUSCULAR DYSTROPHY

(51) **C07D 487/10** (11) **4003999 T1**
C07D 487/04
C07D 471/10
C07D 401/14
A61K 31/497
A61K 31/444
A61K 31/438

(51) **A61K 31/428** (11) **4019019 T1**
C07D 277/82
A61P 35/00
(21) 21207246.6 (22) 19.05.2017
(45) 07.02.2024
(31) 201662339433 P (32) 20.05.2016 (33) US
(73) Biohaven Therapeutics Ltd.; 215 Church Street, New Haven, CT 06510, US
(72) CORIC, Vladimir (US)
(74) Jevgeņija GAINUTDINOVA, METIDA, SIA; Skolas iela 21 - 601A, Rīga, LV-1010, LV
(54) **RILUZOLA, RILUZOLA ZĀĻU PRIEKŠTEČVIELU VAI RILUZOLA ANALOGU IZMANTOŠANA KOPĀ AR IMŪNTERAPIJĀM VĒŽA ĀRSTĒŠANAI**
USE OF RILUZOLE, RILUZOLE PRODRUGS OR RILUZOLE ANALOGS WITH IMMUNOTHERAPIES TO TREAT CANCERS

(51) A61K 31/232 A61K 31/366 A61K 31/40 A61K 31/505 A61K 45/06 A61K 47/06 A61P 9/10 A61P 9/00 A61K 31/202	(11) 4056176 T1				KAMBOJ, Rajender, Kumar (IN), PHUKAN, Samiron (IN), PATIL, Pradeep, Rangrao (IN), KAKADE, Ganesh (IN), KHEDKAR, Nilesh, Raghunath (IN), DUBE, Dagadu (IN), TAMBE, Vikas, Sitaram (IN), BALGUDE, Sudhakar, Maruti (IN), WAGH, Pradip, Balu (IN)
(21) 22171033.8	(22) 22.04.2019				(74) Ināra ŠMĪDEBERGA, AĢENTŪRA INTELS LATVIJA, SIA; Plostnieku iela 32, Rīga, LV-1063, LV
(45) 24.04.2024					
(31) 201862735670 P	(32) 24.09.2018	(33) US			(54) AIZSTĀTI TRICIKLISKI SAVIENOJUMI SUBSTITUTED TRICYCLIC COMPOUNDS
201862735680 P	24.09.2018	US			
201862758387 P	09.11.2018	US			
201962813888 P	05.03.2019	US			
201962818514 P	14.03.2019	US			
(73) Amarin Pharmaceuticals Ireland Limited; 88 Harcourt Street, Dublin, D02 DK18 Dublin2, IE					
(72) SONI, Pares (US)					
(74) Aleksandra FORTŪNA, FORAL Intelektuālā īpašuma aģentūra, SIA; Kalēju iela 14 - 7, Rīga, LV-1050, LV					
(54) PAŅĒMIENS SIRDS UN ASINSVADU TRAUCĒJUMU RISKĀ SAMAZINĀŠANAI PACIENTAM METHODS OF REDUCING THE RISK OF CARDIOVASCULAR EVENTS IN A SUBJECT					
(51) A61P 35/00 A61K 39/00 A61K 39/395 C07K 16/28	(11) 4058148 T1				(51) A61B 5/145 G16H 20/17
(21) 20729951.2	(22) 08.05.2020				(11) 4070729 T1
(45) 13.03.2024					(21) 22165700.0
(31) 19208417	(32) 11.11.2019	(33) EP			(22) 30.08.2010
(86) EP2020062876	08.05.2020				(45) 01.05.2024
(87) WO2021094000	20.05.2021				(31) 238657 P
(73) Amgen Research (Munich) GmbH; Staffelseestrasse 2, 81477 München, DE					(32) 31.08.2009
Amgen Inc.; One Amgen Center Drive, Thousand Oaks, California 91320-1799, US					(33) US
(72) STIEGLMAIER, Julia (DE), HUBER, Birgit (DE), MINELLA, Alexander (US), UPRETI, Vijay (US)					23867209 P
(74) Jevgeņija GAINUTDINOVA, METIDA, SIA; Skolas iela 21 - 601A, Rīga, LV-1010, LV					31.08.2009
(54) ANTI-BCMA LĪDZEKĻU DOZĒŠANAS REŽĪMS DOSING REGIMEN FOR ANTI-BCMA AGENTS					247541 P
					30.09.2009
					297625 P
					22.01.2010
					US
					(73) Abbott Diabetes Care, Inc.; 1360 South Loop Road, Alameda, CA 94502, US
					(72) HARPER, Wesley Scott (US), TAN, Annie (US), DUNN, Timothy Christian (US), SLOAN, Mark Kent (US), DONIGER, Kenneth (US), MCGARRAUGH, Geoffrey (US), LOVE, Michael (US), YEE, Phillip (US), HAYTER, Gary Alan (US), TAUB, Marc Barry (US), PEYSER, Thomas (US), PANI, Michael (DE), JENNEWINE, Curtis (US), BERMAN, Glenn Howard (US)
					(74) Artūrs KRASTIŅŠ, Aģentūra TRIA ROBIT, SIA; Vīlandes iela 5 - 2, Rīga, LV-1010, LV
					(54) DISPLEJI MEDICĪNAS IERĪCĒI DISPLAYS FOR A MEDICAL DEVICE
(51) C07D 403/04 C07D 405/04 C07D 491/048 C07D 491/107 C07D 498/04 A61K 31/517 A61K 31/519 A61P 35/00	(11) 4065575 T1				(51) C07D 305/06 C07D 305/06
(21) 20828308.5	(22) 28.11.2020				(11) 4073051 T1
(45) 31.01.2024					(21) 20829133.6
(31) 201921049157	(32) 29.11.2019	(33) IN			(22) 07.12.2020
202021035414	17.08.2020	IN			(45) 07.02.2024
(86) IB2020061248	28.11.2020				(31) 201962946146 P
(87) WO2021105960	03.06.2021				(32) 10.12.2019
(73) Lupin Limited; Kalpataru Inspire, 3rd Floor, Off Western Express Highway, Santacruz (East), Maharashtra, Mumbai 400 055, IN					(33) US
(72) SETHI, Sachin (IN), NAIR, Prathap, Sreedharan (IN), SHUKLA, Manojkumar, Ramprasad (IN), SINDKHEDKAR, Milind, Dattatraya (IN), PALLE, Venkata, P. (IN),					(86) US2020063546
					07.12.2020
					(87) WO2021118906
					17.06.2021
					(73) Eli Lilly and Company; Lilly Corporate Center, Indianapolis, IN 46285, US
					(72) COLE, Kevin Paul (US)
					(74) Artūrs KRASTIŅŠ, Aģentūra TRIA ROBIT, SIA; Vīlandes iela 5 - 2, Rīga, LV-1010, LV
					(54) OKSETAN-2-ILMETĀNAMĪNA IEGŪŠANAS PROCESS UN STARPPRODUKTI PROCESS AND INTERMEDIATE FOR THE PREPARATION OF OXETAN-2-YLMETHANAMINE
					(51) A61P 35/00 C07D 401/14 C07D 403/04 C07D 403/14 C07D 405/14 C07D 413/14 C07D 417/14 C07D 471/04 C07D 487/04
					(11) 4076662 T1

A61K 31/416				(74) Jevgeņija GAINUTDINOVA, METIDA, SIA; Skolas iela 21 - 601A, Rīga, LV-1010, LV
A61K 31/4439				(54) KOMPOZĪTU IZSTRĀDĀJUMI
A61K 31/506				COMPOSITE PRODUCTS
A61K 31/437				
A61K 31/502				
A61K 31/517				
A61K 31/538				
A61K 31/425				
(21) 20829365.4	(22) 17.12.2020			(51) C07D 295/145
(45) 31.01.2024				(11) 4095130 T1
(31) 201962951400 P	(32) 20.12.2019	(33) US		C07B 59/00
PCT/CN2020/125425	30.10.2020	WO		A61K 51/04
(86) IB2020062144	17.12.2020			A61P 35/00
(87) WO2021124222	24.06.2021			(21) 22178736.9
(73) Novartis AG; Lichtstrasse 35, 4056 Basel, CH				(22) 17.10.2014
(72) COTESTA, Simona (CH), GERSPACHER, Marc (CH), LEBLANC, Catherine (CH), LIU, Bo (CN), LORTHIOIS, Edwige Liliane Jeanne (CH), MACHAUER, Rainer (CH), MAH, Robert (CH), MURA, Christophe (CH), RIGOLLIER, Pascal (CH), SCHNEIDER, Nadine (CH), STUTZ, Stefan (CH), VAUPEL, Andrea (CH), WARIN, Nicolas (CH), WILCKEN, Rainer (CH)				(45) 31.01.2024
(74) Baiba KRAVALE, Patentu birojs "ALFA-PATENTS", SIA; Ēvalda Valtera iela 46 - 65, Rīga, LV-1021, LV				(31) 13004991
(54) PIRAZOLILATVASINĀJUMI, KAS DERĪGI KĀ PRETVĒŽA LĪDZEKĻI				(32) 18.10.2013
PYRAZOLYL DERIVATIVES USEFUL AS ANTI-CANCER AGENTS				(33) EP
				EP
				(73) Novartis AG; Lichtstrasse 35, 4056 Basel, CH
				(72) EDER, Matthias (DE), KOPKA, Klaus (DE), SCHÄFER, Martin (DE), BAUDER-WÜST, Ulrike (DE), HABERKORN, Uwe (DE), BENESOVA, Martina (DE), MIER, Walter (DE), KLIEM, Hans-Christian (DE), KRATOCHWIL, Clemens (DE), EISENHUT, Michael (DE)
				(74) Baiba KRAVALE, Patentu birojs "ALFA-PATENTS", SIA; Ēvalda Valtera iela 46 - 65, Rīga, LV-1021, LV
				(54) PRIEKŠDZIEDZERA SPECIFISKĀ MEMBRĀNAS ANTI-GĒNA (PSMA) MARKĒTI INHIBITORI, TO IZMANTOŠANA PAR ATTĒLVEIDOŠANAS LĪDZEKĻIEM UN FARMA-CEITISKIEM LĪDZEKĻIEM PRIEKŠDZIEDZERA VĒŽA ĀRSTĒŠANAI
				LABELED INHIBITORS OF PROSTATE SPECIFIC MEMBRANE ANTIGEN (PSMA), THEIR USE AS IMAGING AGENTS AND PHARMACEUTICAL AGENTS FOR THE TREATMENT OF PROSTATE CANCER
(51) B01D 46/10	(11) 4076700 T1			
B01D 46/12				
B01D 46/52				
(21) 20820756.3	(22) 14.12.2020			(51) A61K 9/00
(45) 22.05.2024				(11) 4110288 T1
(31) 1951541	(32) 20.12.2019	(33) SE		A61K 31/365
(86) EP2020085978	14.12.2020			A61K 31/685
(87) WO2021122455	24.06.2021			A61K 31/728
(73) Camfil AB; Sveavägen 56E, 111 34 Stockholm, SE				A61P 17/00
(72) SEGER, Fredrik (SE), RINGSTRÖM, Richard (SE), HEDLUND, Kenny (SE), MUTHU KRISNAN, Mageshvaran (MY)				A61Q 19/00
(74) Jevgeņija GAINUTDINOVA, METIDA, SIA; Skolas iela 21 - 601A, Rīga, LV-1010, LV				A61K 8/02
(54) KROKOTS FILTRA ELEMENTS GAISA FILTRAM PLEATED FILTER ELEMENT FOR AIR FILTER				A61K 8/41
				A61K 8/67
				A61K 8/73
				(21) 21714664.6
				(22) 25.02.2021
				(45) 27.03.2024
				(31) 202000004069
				(32) 27.02.2020
				(33) IT
				(86) IB2021051573
				25.02.2021
				(87) WO2021171215
				02.09.2021
				(73) Ricerfarma S.r.l.; Via Egadi 7, 20144 Milano, IT
				(72) CERINI, Roberto (IT)
				(74) Aija LĀCE, AAA LAW LATVIA, SIA; Citadeles iela 12, Rīga, LV-1010, LV
				(54) LOKĀLAS KOMPOZĪCIJAS, KAS PAREDZĒTAS, LAI UZTURĒTU UN/VAI ATJAUNOTU GLŌTĀDAS UN BOJĀTAS EPIDERMAS INTEGRITĀTI
				TOPICAL COMPOSITIONS DESIGNED TO MAINTAIN AND/OR RESTORE THE INTEGRITY OF THE MUCOSA AND DAMAGED EPIDERMIS
(51) B27N 1/00	(11) 4081379 T1			
B27D 1/04				
B27D 5/00				
B27N 3/00				
B27N 3/02				
B27N 3/04				
B27N 7/00				
C08L 97/02				
(21) 20838543.5	(22) 22.12.2020			(51) F16K 1/02
(45) 17.04.2024				(11) 4130525 T1
(31) 201919346	(32) 27.12.2019	(33) GB		F17C 1/00
(86) EP2020087581	22.12.2020			B01F 23/00
(87) WO2021130200	01.07.2021			(21) 22195676.6
(73) Knauf Insulation; Rue de Maestricht 95, 4600 Visé, BE				(22) 01.01.2020
(72) HAND, Richard (BE), JOHNSON, Liam (BE)				(45) 15.05.2024
				(31) 201916411870
				(32) 14.05.2019
				(33) US

- (73) SodaStream Industries Ltd.; 1 Atir Yeda Street, Kfar Saba 4464301, IL
- (72) DANIELI, Guy (IL), COHEN, Avi (IL), SHALEV, Oren (IL), FUNT, Mark (IL), RING, Allan (IL), SHKEDI, Amnon (IL), BRAND, Dvir (IL), SHMUELI, Eyal (IL), AVIGDOR, Amit (IL), SHAASHUA, Eran (IL), HARДУFF, Hagai (IL), KROM, Doron (IL)
- (74) Aija LĀCE, AAA LAW LATVIA, SIA; Citadeles iela 12, Rīga, LV-1010, LV
- (54) **KARBONIZĀCIJAS MAŠĪNA UN GĀZES TVERTNE KARBONIZĀCIJAS MAŠĪNAI**
CARBONATION MACHINE AND A GAS CANISTER FOR A CARBONATION MACHINE
- (21) 21802476.8 (22) 05.10.2021
(45) 21.02.2024
(31) 202063088479 P (32) 07.10.2020 (33) US
(86) US2021053578 05.10.2021
(87) WO2022076418 14.04.2022
(73) ELI LILLY AND COMPANY; Lilly Corporate Center, Indianapolis, IN 46206-6288, US
(72) HAO, Junliang (US), JOHNSTON, Richard D. (US), LACKNER, Gregory Lawrence (US), HEMBRE, Erik J. (US), SVENSSON, Kjell A. (US)
(74) Artūrs KRASTIŅŠ, Aģentūra TRIA ROBIT, SIA; Vīlandes iela 5 - 2, Rīga, LV-1010, LV
(54) **FENIL-3,4-DIHDROIZOHINOLIN-2(1H)-ILETAN-1-ONA ATVASINĀJUMI KĀ DOPAMĪNA D1 RECEPTORA POZITĪVI ALOSTĒRISKIE MODULATORI**
PHENYL-3,4-DIHYDROISOQUINOLIN-2(1H)-YL-ETHAN-1-ONE DERIVATIVES AS DOPAMINE D1 RECEPTOR POSITIVE ALLOSTERIC MODULATORS

- (51) **H04N 19/13 (11) 4152749 T1**
H03M 7/40
H04N 19/91
- (21) 22192017.6 (22) 16.07.2012
(45) 10.04.2024
(31) 201161508477 P (32) 15.07.2011 (33) US
(73) GE Video Compression, LLC; 1 Research Circle, Niskayuna, NY 12309, US
(72) GEORGE, Valeri (DE), HENKEL, Anastasia (DE), KIRCHHOFFER, Heiner (DE), MARPE, Detlev (DE), SCHIERL, Thomas (DE)
(74) Aija LĀCE, AAA LAW LATVIA, SIA; Citadeles iela 12, Rīga, LV-1010, LV
(54) **PARAUGU MAŠĪVA KODĒŠANA NEILGAI AIZKAVEI**
SAMPLE ARRAY CODING FOR LOW-DELAY
- (51) **A21D 13/066 (11) 4210493 T1**
A21D 2/18
A21D 13/045
A21D 10/00
A21D 13/047
- (21) 21773394.8 (22) 08.09.2021
(45) 17.04.2024
(31) 202000021295 (32) 09.09.2020 (33) IT
(86) EP2021074681 08.09.2021
(87) WO2022053499 17.03.2022
(73) BARILLA G. e R. Fratelli S.p.A.; Via Mantova, 166, 43100 Parma, IT
(72) MORBARIGAZZI, Nadia (IT), DE MICHELI, Tiziana (IT)
(74) Aleksandra FORTŪNA, FORAL Intelektuālā īpašuma aģentūra, SIA; Kalēju iela 14 - 7, Rīga, LV-1050, LV
(54) **PĀRTIKAS SASTĀVS DABĪGI RAUDZĒTA BEZGLUTĒNA MAIZES IZSTRĀDĀJUMA PAGATAVOŠANAI**
FOOD COMPOSITION FOR THE PREPARATION OF A NATURALLY LEAVENED BAKERY PRODUCT FREE OF GLUTEN

- (51) **A61K 47/68 (11) 4153242 T1**
C07C 275/16
C07D 207/09
C07D 207/452
C07D 207/456
C07D 405/12
C07D 491/22
- (21) 21726398.7 (22) 18.05.2021
(45) 15.05.2024
(31) 20315247 (32) 19.05.2020 (33) EP
20209379 24.11.2020 EP
(86) EP2021063195 18.05.2021
(87) WO2021233944 25.11.2021
(73) Les Laboratoires Servier; 35, rue de Verdun, 92284 Suresnes Cedex, FR
(72) DESOS, Patrice (FR), FRANZETTI, Georges-Alain (FR), STARCK, Jérôme-Benoît (FR), KOSTOVA, Vesela (FR)
(74) Jevgeņija GAINUTDINOVA, METIDA, SIA; Skolas iela 21 - 601A, Rīga, LV-1010, LV
(54) **PARA-AMINOBENZILLINKERI, TO IEGŪŠANAS PROCESS UN IZMANTOŠANA KONJUGĀTOS**
PARA-AMINO-BENZYL LINKERS, PROCESS FOR THEIR PREPARATION AND THEIR USE IN CONJUGATES
- (51) **F16D 69/02 (11) 4305325 T1**
C04B 35/83
- (21) 23712367.4 (22) 08.03.2023
(45) 01.05.2024
(31) 220046 (32) 30.05.2022 (33) LV
(86) LV2023050008 08.03.2023
(87) WO2023234764 07.12.2023
(73) 3CM, SIA; Liduma iela 1A, 1079 Rīga, LV
(72) KRAMARENKO, Alexandr (CY), NIKOLAS, Alexey (LV)
(74) Aleksandra FORTŪNA, FORAL Intelektuālā īpašuma aģentūra, SIA; Kalēju iela 14 - 7, Rīga, LV-1050, LV
(54) **PAŅĒMIENS OGLEKĻA MATERIĀLA IEGŪŠANAI SMAGI NOSLOGOTIEM BERZES MEZGLIEM**
A METHOD FOR OBTAINING CARBON-CARBON MATERIAL FOR HEAVILY LOADED FRICTION UNITS
- (51) **C07D 209/16 (11) 4313945 T1**
A61P 25/00
A61P 25/04
A61P 25/06
A61P 25/16
A61P 25/22
A61P 25/24
A61P 25/30
A61K 31/4045

- (51) **C07D 217/16 (11) 4200280 T1**
A61P 25/16
A61K 31/472
A61P 25/18

- (21) 23717046.9 (22) 27.03.2023
(45) 13.03.2024
(31) 22000081 (32) 27.03.2022 (33) EP
(86) EP2023057882 27.03.2023
(87) WO2023186834 05.10.2023
(73) GH Research Ireland Limited; Joshua Dawson House
Dawson Street, Dublin 2 D02 RY95, IE
(72) NORTHEN, Julian (GB),
MOORE, Gillian (GB),
PARKER, Jake (GB)
(74) Aija LĀCE, AAA LAW LATVIA, SIA; Citadeles iela 12, Rīga,
LV-1010, LV
(54) **5-MEO-DMT KRISTĀLISKS HIDROBROMĪDA SĀLS**
CRYSTALLINE HYDROBROMIDE SALT OF 5-MEO-DMT
-

Latvijā apstiprināto Eiropas patentu publikācijas pēc iebilduma

(Patentu likuma 71. panta trešā un piektā daļa)

- (51) **C07D 277/28** (11) **2049506 T2**
C07D 417/14
A61K 31/427
A61P 31/12
- (21) 07836007.0 (22) 06.07.2007
(43) 22.04.2009
(45) 17.06.2015
- (31) 819315 P (32) 07.07.2006 (33) US
832371 P 21.07.2006 US
903228 P 23.02.2007 US
- (86) PCT/US2007/015604 06.07.2007
(87) WO2008/010921 24.01.2008
- (73) Gilead Sciences, Inc.; 333 Lakeside Drive, Foster City, CA 94404, US
- (72) DESAI, Manoj C. (US),
HONG, Allen Yu (US),
LIU, Hongtao (US),
XU, Lianhong (US),
VIVIAN, Randall W. (US)
- (74) Aija LĀCE, AAA LAW LATVIA, SIA; Citadeles iela 12, Rīga, LV-1010, LV
- (54) **TERAPEITISKO LĪDZEKĻU FARMAKOKINĒTISKO ĪPAŠĪBU MODULATORI**
MODULATORS OF PHARMACOKINETIC PROPERTIES OF THERAPEUTICS

- (51) **A01K 67/027** (11) **2931030 T2**
C07K 16/00
C12N 15/85
- (21) 13843056.6 (22) 13.12.2013
(45) 29.04.2020
- (31) 201261737371 P (32) 14.12.2012 (33) US
(86) US2013075157 13.12.2013
(87) WO2014093908 19.06.2014
- (73) OmniAb, Inc., 5980 Horton Street, Suite 600, Emeryville, CA 94608, US
- (72) BRUGGEMANN, Marianne (GB),
BUELOW, Roland (US),
OSBORN, Michael, J. (GB),
MA, Biao (GB)
- (74) Jevgeņija GAINUTDINOVA, METIDA LAW FIRM, SIA; Miera iela 12 - 1, Rīga, LV-1001, LV
- (54) **POLINUKLEOTĪDI, KĀS KODĒ GRAUZĒJU ANTIVIELAS AR CILVĒKA IDIOTIPIEM, UN DŽĪVNIEKI, KURI TOS SATUR**
POLYNUCLEOTIDES ENCODING RODENT ANTIBODIES WITH HUMAN IDIOTYPES AND ANIMALS COMPRISING SAME

- (51) **A24F 47/00** (11) **3032975 T2**
A61M 15/06
H05B 3/80
A61M 11/04
A24B 15/16
- (21) 14836345.0 (22) 14.08.2014
(43) 22.06.2016
(45) 29.05.2019
- (31) 20135829 (32) 14.08.2013 (33) FI
(86) PCT/FI2014/050624 14.08.2014
(87) WO2015/022448 19.02.2015
- (73) Pixan OY; Tiluskuja 4, 90460 Oulunsalo, FI
- (72) KANANEN, Mika (FI)

- (74) Aija LĀCE, AAA LAW LATVIA, SIA; Citadeles iela 12, Rīga, LV-1010, LV
- (54) **APARĀTS UN METODE ELEKTRISKA IZTVAICĒTĀJA VADĪBAI**
APPARATUS AND METHOD FOR CONTROLLING ELECTRIC VAPORIZER

- (51) **C09K 5/04** (11) **3255116 T2**
C10M 171/00
- (21) 17179485.2 (22) 03.03.2006
(43) 13.12.2017
(45) 10.07.2019
- (31) 658543 P (32) 04.03.2005 (33) US
710439 P 23.08.2005 US
732769 P 01.11.2005 US
- (73) The Chemours Company FC, LLC; 1007 Market Street, Wilmington DE 19801, US
- (72) RAO, Velliyur Nott Mallikarjuna (US),
MINOR, Barbara Haviland (US)
- (74) Aija LĀCE, AAA LAW LATVIA, SIA; Citadeles iela 12, Rīga, LV-1010, LV
- (54) **HFC-1234YF UN HFC-32 SATUROŠAS KOMPOZĪCIJAS COMPOSITIONS COMPRISING HFC-1234YF AND HFC-32**

- (51) **C09K 5/04** (11) **3378919 T2**
C10M 171/00
- (21) 18169944.8 (22) 03.03.2006
(43) 26.09.2018
(45) 24.07.2019
- (31) 658543 P (32) 04.03.2005 (33) US
710439 P 23.08.2005 US
732769 P 01.11.2005 US
- (73) The Chemours Company FC, LLC; 1007 Market Street, Wilmington DE 19801, US
- (72) RAO, Velliyur Nott Mallikarjuna (US),
MINOR, Barbara Haviland (US)
- (74) Aija LĀCE, AAA LAW LATVIA, SIA; Citadeles iela 12, Rīga, LV-1010, LV
- (54) **HFC-1234YF UN HFC-32 SATUROŠAS KOMPOZĪCIJAS COMPOSITIONS COMPRISING HFC-1234YF AND HFC-32**

Pieteicēju, izgudrotāju un īpašnieku alfabētiskais rādītājs

(71) Pieteicējs
(72) Izgudrotājs
(73) Īpašnieks

(21)
Pieteikuma
numurs

(51)
Klase

(71) Pieteicējs
(72) Izgudrotājs
(73) Īpašnieks

(21)
Pieteikuma
numurs

(51)
Klase

(71) Pieteicējs
(72) Izgudrotājs
(73) Īpašnieks

(21)
Pieteikuma
numurs

(51)
Klase

Izgdrojumu pieteikumu publikācijas

A
ALLATHERM, SIA LVP2023000021 F25B 41/37
APSĪTIS Aigars LVP2023000025 H01G 9/14
ARGENTO LAB, SIA LVP2023000026 H01L 23/32
AVOTIŅŠ Valdis LVP2023000025 H01G 9/14

B
BAJĀRE Diāna LVP2023000024 E04C 2/10
BIČUKS Aleksandrs LVP2023000019 C01B 3/48
BLAHINS Jānis LVP2023000025 H01G 9/14
BŪMANIS Ģirts LVP2023000024 E04C 2/10
BŽIŠKJANS Armāns LVP2023000025 H01G 9/14

E
ELEKTRONIKAS UN
DATORZINĀTŅU
INSTITŪTS LVP2023000023 A61B 5/02
ELSTS Atis LVP2023000023 A61B 5/02

G
GERCEVS Ivans LVP2023000026 H01L 23/32

H
HUSKY SENSE, SIA LVP2023000020 D04C 3/08
- - D04C 3/04

J
JANELIUKŠTIS Rims LVP2023000023 A61B 5/02

K
KEINONENS Mikaelis LVP2023000019 C01B 3/48
KOZARINA Taisija LVP2023000026 H01L 23/32
"KR15T5" Unipessoal LDA,
filiale LVP2023000132 F16L 58/16
- - F16L 55/168
- - F16L 58/16
KRUMPANS Kristis LVP2023000132 F16L 55/168
- - F16L 55/168

L
LADNERS Igors LVP2023000019 C01B 3/48
LAPSA Didzis LVP2023000023 A61B 5/02
LATVIJAS
UNIVERSITĀTE LVP2023000025 H01G 9/14

M
MEZHEYEUSKI Artur LVP2023000026 H01L 23/32
MICKE Patrick LVP2023000026 H01L 23/32
MISHKINIS Donāts LVP2023000021 F25B 41/37

N
NESENBERGS Krišjānis LVP2023000020 D04C 3/08
- - D04C 3/04

O
OPERMANIS Bruno LVP2023000020 D04C 3/08
- - D04C 3/04

P
PETROVS Vladimirs LVP2023000026 H01L 23/32
PTICINA Irina LVP2023000026 H01L 23/32
PUNDIENE Ina LVP2023000024 E04C 2/10

R
RĪGAS TEHNISKĀ
UNIVERSITĀTE LVP2023000024 E04C 2/10

S
STRELL Carina LVP2023000026 H01L 23/32

Š

ŠINKA Māris LVP2023000024 E04C 2/10

T

TĒRAUDS Jānis LVP2023000019 C01B 3/48
TRANSPORTA UN
SAKARU INSTITŪTS, AS LVP2023000026 H01L 23/32

U

UŠAKOVŠ Igors LVP2023000021 F25B 41/37

Z

ZACS Andris LVP2023000026 H01L 23/32

Izgdrojumu patentu publikācijas

A
ANCĀNS Armands LVP2022000083 H05K 3/20
ANDŽĀNE Jana LVP2023000033 H01L 23/29

Ā
ĀBOLIŅŠ Arnis LVP2022000060 C08G 18/00

B
BANGA Beāte LVP2022000083 H05K 3/20
BUGOVECKA Lāsma LVP2023000033 H01L 23/29
BUKS Krišjānis LVP2023000033 H01L 23/29

D

DĀRZKOPĪBAS
INSTITŪTS, APP LVP2021000108 A23L 7/104
- - A23L 7/10
- - C07C 51/42
- - C08B 30/10
DZELME Juris LVP2023000033 H01L 23/29

E

ELEKTRONIKAS UN
DATORZINĀTŅU
INSTITŪTS LVP2022000083 H05K 3/20
ERTS Donāts LVP2023000033 H01L 23/29

F

FRIDRIHSONE Anda LVP2022000060 C08G 18/00

J

JUHŅEVIČA-RADENKOVA
Karina LVP2021000108 A23L 7/104
- - A23L 7/10
- - C07C 51/42
- - C08B 30/10

K

KIRPLŪKS Miķelis LVP2022000060 C08G 18/00
KVIESIS Jorens LVP2021000108 A23L 7/104
- - A23L 7/10
- - C07C 51/42
- - C08B 30/10

L

LATVIJAS
UNIVERSITĀTE LVP2023000033 H01L 23/29
LATVIJAS VALSTS
KOKSNES ĶĪMIJAS
INSTITŪTS LVP2022000060 C08G 18/00

N

NESENBERGS Krišjānis LVP2022000083 H05K 3/20

R

RADENKOVŠ Vitalijs LVP2021000108 A23L 7/104
- - A23L 7/10
- - C07C 51/42
- - C08B 30/10

S

SPALVA Elmārs LVP2023000033 H01L 23/29

Izgdrojumu pieteikumu un patentu numuru rādītājs

(21) Pieteikuma numurs	(11) Publikācijas vai patenta numurs	(51) Klase	(21) Pieteikuma numurs	(11) Publikācijas vai patenta numurs	(51) Klase
Izgdrojumu pieteikumu publikācijas			Izgdrojumu patentu publikācijas		
LVP2023000019	15879	C01B 3/48	LVP2021000108	15756	A23L 7/104
LVP2023000020	15880	D04C 3/08	-	-	A23L 7/10
-	-	D04C 3/04	-	-	C07C 51/42
LVP2023000021	15883	F25B 41/37	-	-	C08B 30/10
LVP2023000023	15878	A61B 5/02	LVP2022000060	15810	C08G 18/00
LVP2023000024	15881	E04C 2/10	LVP2022000083	15840	H01B 7/04
LVP2023000025	15884	H01G 9/14	-	-	D04C 1/02
LVP2023000026	15885	H01L 23/32	-	-	D04C 1/06
LVP2023000132	15882	F16L 58/16	LVP2023000033	15795	H01L 23/29
-	-	F16L 55/168			

Reģistrētās preču zīmes

Publikācijas par reģistrētajām preču zīmēm sakārtotas to reģistrācijas numuru secībā. Katra publikācija satur visus datus, kas reģistrācijas brīdī iekļauti Preču zīmju reģistra ziņās.

Preču zīmes reģistrācija ir spēkā 10 gadus no pieteikuma datuma, ja tā netiek pirms šā termiņa izslēgta no Preču zīmju reģistra sakarā ar preču zīmes īpašnieka atteikšanos no reģistrācijas, atzīta par spēkā neesošu vai atcelta (Preču zīmju likuma 45. panta pirmā daļa). Ar dienu, kad publicēts oficiālais paziņojums par preču zīmes reģistrāciju (datums, kas norādīts katras lappuses augšmalā), stājas spēkā preču zīmes īpašnieka izņēmuma tiesības pret citām personām (Preču zīmju likuma 17. pants).

Ar publikācijas dienu iestājas arī iebildumu periods. Ieinteresētās personas, samaksājot attiecīgu maksu, triju mēnešu laikā no šīs dienas var iesniegt Rūpnieciskā īpašuma apelācijas padomei iebilduma iesniegumu pret preču zīmes reģistrāciju.

Starptautiski pieņemtie kodi (INID kodi), kas izmantoti preču zīmju datu identificēšanai:	
(111) Reģistrācijas numurs Registration number	(600) Juridiski saistītu pieteikumu dati, piemēram, dati par bij. PSRS pieteikumu, uz kuru saskaņā ar LR Ministru Padomes 1992. gada 28. februāra lēmumu Nr. 72 pamatots Latvijas pieteikums, vai Eiropas Savienības preču zīmes pieteikumu
(116) Reģistrācijas atjaunojuma numurs, ja tas atšķiras no sākotnējā reģistrācijas numura Renewal number where different from initial registration number	References to legally related applications, e.g., data of the SU application, on which LV application is based according to the provisions of the Decision of the Council of Ministers of the Republic of Latvia No. 72, adopted on February 28, 1992, or a European Union Trade Mark application
(141) Reģistrācijas darbības pārtraukšanas datums Date of the termination of the registration	(641) Sākotnējā pieteikuma dati (sadalīta pieteikuma gadījumā) Initial application data (in case of divided application)
(151) Reģistrācijas datums Registration date	(646) Sākotnējās reģistrācijas dati (sadalītas reģistrācijas gadījumā) Initial registration data (in case of divided registration)
(210) Pieteikuma numurs Application number	(732) Zīmes īpašnieks, adrese, valsts kods Name and address of the owner of the mark, code of country
(220) Pieteikuma datums Filing date of the application	(740) Patentpilnvarnieks vai cits pārstāvis, adrese Patent attorney or other representative, address
(230) Izstādes prioritātes dati Exhibition priority data	(791) Licenciāts, adrese, valsts kods Name and address of the licensee, code of country
(300) Konvencijas prioritātes dati: pieteikuma numurs, pieteikuma datums, valsts kods Convention priority data: application number, filing date, code of country	(881) Nacionālās reģistrācijas, kas aizstāta ar starptautisko reģistrāciju, numurs un datums Number and date of the national registration replaced by an international registration
(350) Senioritātes dati (attiecināmi uz Latviju): reģistrācijas numurs, reģistrācijas datums Seniority data (in relation to Latvia): registration number, registration date	(885) Starptautiskās reģistrācijas, kas pārveidota par nacionālo reģistrāciju, numurs un datums Number and date of the international registration transformed into a national registration
(399) Ziņas par pārreģistrēto dokumentu, kas bija spēkā PSRS (pārreģistrētajām zīmēm) Data relating to the registration previously in force in SU (for re-registered marks)	
(511) Preču un pakalpojumu starptautiskās klasifikācijas (Nicas klasifikācijas) indeksi; preču un/vai pakalpojumu saraksts Indication of the International Classification of Goods and Services (Nice Classification); list of goods and/or services	
(526) Zīmes elementi, kas izslēgti no aizsardzības (disklamācija) Elements excluded from protection (disclaimer)	
(531) Zīmju figurālo elementu starptautiskās klasifikācijas (Vīnes klasifikācijas – CFE) indeksi Indication of the International Classification of the Figurative Elements of Marks (Vienna Classification – CFE)	(111) Reģ. Nr. M 79 917 (151) Reģ. dat. 20.09.2024 (210) Pieteik. Nr. M-23-1028 (220) Pieteik. dat. 12.12.2023
(540) Zīmes attēls Reproduction of the mark	
(550) Zīmes veids Indication relating to the nature or kind of mark	(550) Vārdiska zīme (732) Īpašn. ORKLA LATVIJA, SIA; Miera iela 22, Rīga, LV-1001, Latvija (LV)
(551) Norāde, ka šī zīme ir kolektīvā vai sertifikācijas zīme Indication that mark is collective mark or a certification mark	(740) Pārstāvis Gatis MERŽVINSKIS, AAA LAW LATVIA; Citadeles iela 12, Rīga, LV-1010, Latvija (LV)
(571) Zīmes apraksts Description of mark	(511) 30 kakao; kakao masa; apstrādātas kakao pupiņas; miltu un labības izstrādājumi; šokolāde un šokolādes izstrādājumi, to skaitā šokolādes tāfelītes; šokolādes batoniņi; šokolādes konfektes un šokolādes konfektes ar alkohola pildījumu; graudu pārslu batoniņi; trifeles (šokolādes konfektes); karameles; ledenes; šerbets (konditorejas izstrādājums); marcipāns; riekstu vai rozīņu dražejas, kas pārklātas ar cukura vai šokolādes glazūru; žāvēti augļi šokolādē; cepumi; vafeles; vafeļu tortes
(580) Reģistrācijas grozījumu ieraksta datums (īpašumtiesību pāreja, grozījumi vārdos, nosaukumos vai adresēs, reģistrācijas darbības pārtraukšana u.tml.) Date of recording of a transaction in respect of the registration (change in ownership, change in name or address, termination of protection, etc.)	
(591) Norāde par zīmes aizsardzību krāsās Indication concerning colours claimed	

BĀRBELE

(111) **Reģ. Nr.** M 79 918 (151) **Reģ. dat.** 20.09.2024
 (210) **Pieteik. Nr.** M-23-1061 (220) **Pieteik. dat.** 18.12.2023

BREAK

- (550) **Vārdiska zīme**
 (732) **Īpašn.** ION S.A. COCOA & CHOCOLATE MANUFACTURERS; 69 El. Venizelou Street, Neo Faliro, Piraeus, 185 47, Grieķija (GR)
 (740) **Pārstāvis** Anda BRIEDE; Elizabetes iela 31 - 8, Rīga, LV-1010, Latvija (LV)
 (511) **29** piena produkti, it īpaši piena produkti, kas satur šokolādi, kakao, kokosriekstus; apstrādāti rieksti, to skaitā lazdu rieksti; apstrādātas vīnogas; rozīnes; žāvēti rieksti, to skaitā lazdu rieksti; apstrādāti augļi un dārzeņi; saldēti un dziļi saldēti augļi un dārzeņi; kartupeļu čipsi, smalki sagriezti kartupeļi, kā arī sagriezti un eļļā cepti kartupeļi; konservēti rieksti, augļi un dārzeņi; riekstu, augļu un dārzeņu konservi, to skaitā konservi metāla kārbās; cukuroti augļi; džemi, kompoti, marmelāde; augļu želejas ziežamā masa; kartupeļu čipsi
30 izstrādājumi ar šokolādi, it īpaši šokolādes tāfelītes un batoniņi, vafeļu cepumi, saldumi, ar šokolādi pārklāti saldumi, šokolādes ziežamā masa, pralinē, kūkas; pulveri dzērienu pagatavošanai, kas pamatā sastāv no šokolādes; šokolādes masa; izstrādājumi, kas pamatā sastāv no kakao, un pārtikas produkti no kakao, it īpaši pralinē, saldumi, kūkas, šokolāde; pulveri dzērienu pagatavošanai, kas pamatā sastāv no kakao; konditorejas izstrādājumi, it īpaši saldumi, saldumi ar augļu garšu, saldumi ar riekstu sviestu, mazas kūciņas (cukura konditorejas izstrādājums), cepumi, vafeļu izstrādājumi; kūku mīkla; košļājamā gumija; milti un labības produkti; maize, maizes izstrādājumi, kruasāni, vafeles, vafeļu cepumi, grauzdēta maize, grauzdiņi, sausiņi, mazas kūciņas; pārtikas produkti no kukurūzas miltiem; saldējums; kafija un kafijas aizstājēji; tēja

(111) **Reģ. Nr.** M 79 919 (151) **Reģ. dat.** 20.09.2024
 (210) **Pieteik. Nr.** M-24-250 (220) **Pieteik. dat.** 14.03.2024
 (531) **CFE ind.** 2.9.14; 8.7.1; 27.5.13; 27.5.15; 27.5.9; 29.1.11



- (550) **Figurāla zīme**
<https://databases.lrpv.gov.lv/trademark/M-24-250>
 (591) **Krāsu salikums** zaļš
 (732) **Īpašn.** QOCHARI INTERNATIONAL LLC; Proshyan, 18, Kentron, Yerevan, 0019, Armēnija (AM)
 (740) **Pārstāvis** Olga VAHATOVA; Staru iela 7, Mežāres, Babītes pag., Mārupes nov., LV-2101, Latvija (LV)
 (511) **30** tēja; melnā tēja; zaļā tēja; beramā tēja; tēja maisiņos; šķīstošā tēja; aromatizēta tēja, ne medicīniskiem nolūkiem; tēja ar augļu, garšvielu vai ziedu piedevām, ne medicīniskiem nolūkiem; tēja ar aromātiskām piedevām, aromatizētājiem, aromātiskajām eļļām, esencēm, ēteriskajām eļļām, aromātiskajiem ekstraktiem, piedevām garšas uzlabošanai, garšvielām, aromātiskajām garšvielām, sēklām, šokolādi vai ogām, ne medicīniskiem nolūkiem; ledus tēja; zāļu tējas; kumelišu tēja; dzērieni, kas pamatā sastāv no tējas; tējas aizstājēji; tējas dzērieni ar pienu

(111) **Reģ. Nr.** M 79 920 (151) **Reģ. dat.** 20.09.2024
 (210) **Pieteik. Nr.** M-24-379 (220) **Pieteik. dat.** 17.04.2024
 (531) **CFE ind.** 27.5.1; 27.5.5

Softcare

- (550) **Figurāla zīme**
<https://databases.lrpv.gov.lv/trademark/M-24-379>
 (732) **Īpašn.** SUNMART TRADING FZCO; 5WA 219, Second Floor, 5 West A, Dubai Airport Freezone, Dubai, Apvienotie Arābu Emirāti (AE)
 (740) **Pārstāvis** Inese PĒTERSONE, AĢENTŪRA INTELS LATVIJA; Plostnieku iela 32, Rīga, LV-1063, Latvija (LV)
 (511) **5** preparāti urīnskābes samazināšanai; līdzekļi organisma attīrīšanai medicīniskiem nolūkiem

(111) **Reģ. Nr.** M 79 921 (151) **Reģ. dat.** 20.09.2024
 (210) **Pieteik. Nr.** M-24-429 (220) **Pieteik. dat.** 30.04.2024

TEA FAMILY

- (550) **Vārdiska zīme**
 (732) **Īpašn.** QOCHARI INTERNATIONAL LLC; Proshyan, 18, Kentron, Yerevan, 0019, Armēnija (AM)
 (740) **Pārstāvis** Olga VAHATOVA; Staru iela 7, Mežāres, Babītes pag., Mārupes nov., LV-2101, Latvija (LV)
 (511) **30** tēja; melnā tēja; zaļā tēja; beramā tēja; tēja maisiņos; šķīstošā tēja; aromatizētas tējas, ne medicīniskiem nolūkiem; tēja ar augļu, garšaugu, ziedu piedevām, ne medicīniskiem nolūkiem; tēja ar piedevām, ne medicīniskiem nolūkiem; ledus tēja; zāļu tējas; kumelišu tēja; dzērieni, kas pamatā sastāv no tējas; tējas aizstājēji; tējas dzērieni ar pienu

(111) **Reģ. Nr.** M 79 922 (151) **Reģ. dat.** 20.09.2024
 (210) **Pieteik. Nr.** M-24-430 (220) **Pieteik. dat.** 30.04.2024

ЧАЙНА РОДИНА

- (550) **Vārdiska zīme**
 (732) **Īpašn.** QOCHARI INTERNATIONAL LLC; Proshyan, 18, Kentron, Yerevan, 0019, Armēnija (AM)
 (740) **Pārstāvis** Olga VAHATOVA; Staru iela 7, Mežāres, Babītes pag., Mārupes nov., LV-2101, Latvija (LV)
 (511) **30** tēja; melnā tēja; zaļā tēja; beramā tēja; tēja maisiņos; šķīstošā tēja; aromatizētas tējas, ne medicīniskiem nolūkiem; tēja ar augļu, garšaugu, ziedu piedevām, ne medicīniskiem nolūkiem; tēja ar piedevām, ne medicīniskiem nolūkiem; ledus tēja; zāļu tējas; kumelišu tēja; dzērieni, kas pamatā sastāv no tējas; tējas aizstājēji; tējas dzērieni ar pienu

(111) **Reģ. Nr.** M 79 923 (151) **Reģ. dat.** 20.09.2024
 (210) **Pieteik. Nr.** M-24-431 (220) **Pieteik. dat.** 30.04.2024

ЧАЙНАЯ СЕМЬЯ

- (550) **Vārdiska zīme**
 (732) **Īpašn.** QOCHARI INTERNATIONAL LLC; Proshyan, 18, Kentron, Yerevan, 0019, Armēnija (AM)
 (740) **Pārstāvis** Olga VAHATOVA; Staru iela 7, Mežāres, Babītes pag., Mārupes nov., LV-2101, Latvija (LV)
 (511) **30** tēja; melnā tēja; zaļā tēja; beramā tēja; tēja maisiņos; šķīstošā tēja; aromatizētas tējas, ne medicīniskiem

nolūkiem; tēja ar augļu, garšaugu, ziedu piedevām,
 ne medicīniskiem nolūkiem; tēja ar piedevām, ne
 medicīniskiem nolūkiem; ledus tēja; zāļu tējas;
 kumelīšu tēja; dzērieni, kas pamatā sastāv no tējas;
 tējas aizstājēji; tējas dzērieni ar pienu

(111) **Reģ. Nr.** M 79 924 (151) **Reģ. dat.** 20.09.2024
 (210) **Pieteik. Nr.** M-24-460 (220) **Pieteik. dat.** 10.05.2024
 (531) **CFE ind.** 25.1.25; 26.13.25; 27.5.15; 27.5.17; 29.1.11



(550) **Figurāla zīme**
<https://databases.lrpv.gov.lv/trademark/M-24-460>
 (591) **Krāsu salikums** zaļš
 (732) **Īpašn.** CLEANR GRUPA, AS; Vietalvas iela 5, Rīga, LV-1009, Latvija (LV)
 (511) **35** tirgus izpēte

(111) **Reģ. Nr.** M 79 925 (151) **Reģ. dat.** 20.09.2024
 (210) **Pieteik. Nr.** M-24-466 (220) **Pieteik. dat.** 13.05.2024
 (531) **CFE ind.** 17.5.17; 27.5.5



(550) **Figurāla zīme**
<https://databases.lrpv.gov.lv/trademark/M-24-466>
 (732) **Īpašn.** VMOBILE.LV, SIA; Gunāra Astras iela 8B, Rīga, LV-1082, Latvija (LV)
 (511) **35** transportlīdzekļu tirdzniecība

(111) **Reģ. Nr.** M 79 926 (151) **Reģ. dat.** 20.09.2024
 (210) **Pieteik. Nr.** M-24-468 (220) **Pieteik. dat.** 13.05.2024
 (531) **CFE ind.** 26.4.1; 26.4.12; 26.4.22; 26.4.5; 27.5.15; 27.5.24; 27.5.5; 29.1.12



(550) **Figurāla zīme**
<https://databases.lrpv.gov.lv/trademark/M-24-468>
 (591) **Krāsu salikums** zaļš, balts
 (732) **Īpašn.** ZAĻAIS CENTRS, SIA; Rūpniecības iela 52 - 1, Rīga, LV-1045, Latvija (LV)
 (511) **35** darījumu vadīšana
40 atkritumu šķirošanas pakalpojumi

(111) **Reģ. Nr.** M 79 927 (151) **Reģ. dat.** 20.09.2024
 (210) **Pieteik. Nr.** M-24-454 (220) **Pieteik. dat.** 08.05.2024
 (531) **CFE ind.** 5.3.13; 5.3.14; 27.5.24; 29.1.12



(550) **Figurāla zīme**
<https://databases.lrpv.gov.lv/trademark/M-24-454>
 (591) **Krāsu salikums** tumši zaļš, zeltains
 (732) **Īpašn.** Aleksej Vladimirovich FELIKSOV; Dzintaru prospekts 28 - 56, Jūrmala, LV-2015, Latvija (LV)
 (740) **Pārstāvis** Aleksandra FORTŪNA, "FORAL INTELEKTUĀLĀ ĪPAŠUMA AĢENTŪRA", SIA; Kalēju iela 14 - 7, Rīga, LV-1050, Latvija (LV)
 (511) **14** amuleti (juvelierizstrādājumi); enkuri pulksteņu izgatavošanai; rokassprādzes (juvelierizstrādājumi); pulksteņu rokassprādzes; atslēgu breloki; atslēgu piekariņi (juvelierizstrādājumi); piespraudes (rotaslietas); piespraudes (bižutērija); dekoratīvās rotadatas; kaklasaišu adatas; piespraudes (juvelierizstrādājumi); cepuru piespraudes; krelles juvelierizstrādājumu un bižutērijas izgatavošanai; presētas dzintara krelles; pērles (juvelierizstrādājumi); kaklasaišu piespraudes; aproču pogas; juvelierizstrādājumu sprādzes; kluazonē (juvelierizstrādājumi); mākslas izstrādājumi no dārgmetāļiem; rotaslietas; rotaslietas no zilonkaula; rotaslietas no dzintara; irīdijs; kaklarotas (juvelierizstrādājumi); gredzeni (rotaslietas); gredzeni (juvelierizstrādājumi); dāvanu kārbīņas rotaslietām; kabatas vai rokas pulksteņu futrāļi; pulksteņu futrāļi; svārsti pulksteņu izgatavošanai; medaļas; medaļoni (juvelierizstrādājumi); pulksteņu mehānismi; monētas; osmijs; pallādijs; hronometriskie instrumenti; rokas pulksteņu atsperes; rodijs; sarullējami rotaslietu maciņi; rutēnijs; hronometri; auskari; rokas pulksteņu stikli; rokas pulksteņi; pulksteņu rādītāji, izņemot rokas pulksteņu rādītājus; sienas dekorācijas no dārgmetāļiem; cepuru rotājumi (juvelierizstrādājumi); dāvanu futrāļi pulksteņiem; hronogrāfi (rokas pulksteņi); hronoskopi; ķēdītes (juvelierizstrādājumi); pulksteņu ķēdītes; ciparnīcas pulksteņu izgatavošanai; atompulksteņi; saules pulksteņi; elektroniskie pulksteņi; kontrolpulksteņi (vedējtaktētāji); pulksteņi, izņemot rokas pulksteņus; rokassprādzes ar pulksteņi; dārglietu lādītes
35 patērētāju lojalitātes programmu administrēšana; reklāmas laukumu iznomāšana; reklāmas laika iznomāšana plašsaziņas līdzekļos; reklāmas materiālu iznomāšana; ziņojumu (reklāmas) dēļu iznomāšana; tirdzniecības stendu iznomāšana; preču demonstrēšanas pakalpojumi; sabiedriskās domas izpēte; tirgus izpēte; konsultāciju sniegšana par uzņēmējdarbības organizēšanu un vadīšanu; reklāmas materiālu izvietošana; mārketinga pakalpojumi; reklāmas materiālu atjaunināšana; izstāžu organizēšana komerciāliem vai reklāmas nolūkiem; komerciālu pasākumu organizēšana un vadīšana; gadatirgu organizēšana; atbalsta sniegšana uzņēmējdarbības vadībā; uzņēmējdarbības informācijas nodrošināšana; uzņēmējdarbības informācijas sniegšana, izmantojot tīmekļa vietnes; komerciālas informācijas un konsultāciju sniegšana patērētājiem par preču un pakalpojumu izvēli; tiešsaistes tirgus nodrošināšana preču un pakalpojumu pircējiem un pārdevējiem; preču demonstrēšana plašsaziņas līdzekļos mazumtirdzniecības nolūkiem;

preču un pakalpojumu noieta veicināšana trešajām personām; reklāmas tekstu publicēšana; radioreklāma; mārketinga koncepciju izstrāde; plakātu izvietošana; preču paraugu izplatīšana; reklāmas materiālu izplatīšana; pulksteņu un juvelierizstrādājumu reklāma un noieta veicināšana; vides reklāma; informācijas sistematizēšana datoru datubāzēs; komerciālās informācijas un konsultāciju sniegšana trešajām personām; preču pasūtījumu apstrādes procesu vadības pakalpojumi; importa-eksporta aģentūru pakalpojumi; uzņēmējdarbības vadības konsultāciju sniegšana; pulksteņu un juvelierizstrādājumu mazumtirdzniecības pakalpojumi veikalos; pulksteņu un juvelierizstrādājumu mazumtirdzniecības pakalpojumi, izmantojot pasta sūtījumus; uzņēmumu apgāde (preču un pakalpojumu sagāde trešo personu interesēs)

(111) **Reģ. Nr.** M 79 928 (151) **Reģ. dat.** 20.09.2024
 (210) **Pieteik. Nr.** M-24-407 (220) **Pieteik. dat.** 24.04.2024
 (531) **CFE ind.** 26.11.1; 26.11.8; 27.5.11

FemHaus

(550) **Figurāla zīme**
<https://databases.lrpv.gov.lv/trademark/M-24-407>
 (732) **Īpašn.** FEMHAUS, SIA; Brīvības iela 74 - 24, Rīga, LV-1011, Latvija (LV)
 (511) **44** veselības un skaistumkopšanas pakalpojumi cilvēkam un dzīvniekiem

(111) **Reģ. Nr.** M 79 929 (151) **Reģ. dat.** 20.09.2024
 (210) **Pieteik. Nr.** M-24-480 (220) **Pieteik. dat.** 16.05.2024
 (531) **CFE ind.** 26.4.1; 26.4.24; 26.4.9; 27.5.15; 27.5.5



(550) **Figurāla zīme**
<https://databases.lrpv.gov.lv/trademark/M-24-480>
 (732) **Īpašn.** HANZAS 3B, SIA; Hanzas iela 2A, Rīga, LV-1010, Latvija (LV)
 (511) **36** darījumi ar nekustamo īpašumu

(111) **Reģ. Nr.** M 79 930 (151) **Reģ. dat.** 20.09.2024
 (210) **Pieteik. Nr.** M-24-492 (220) **Pieteik. dat.** 21.05.2024
 (531) **CFE ind.** 26.11.6; 26.11.7; 26.3.23; 26.4.9; 26.7.25; 27.5.24; 29.1.13

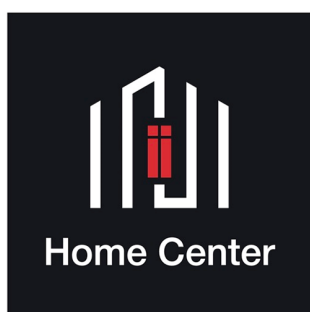

(550) **Figurāla zīme**
<https://databases.lrpv.gov.lv/trademark/M-24-492>
 (591) **Krāsu salikums** balts, melns, sarkans
 (732) **Īpašn.** M TEHNICA, SIA; Mežarāju iela 13, Dzidriņas, Stopiņu pag., Ropažu nov., LV-2130, Latvija (LV)
 (740) **Pārstāvis** Juris STEŅINS, Patentu aģentūra "TRIA ROBIT"; Vīlandes iela 5 - 2, Rīga, LV-1010, Latvija (LV)
 (511) **35** tirgus izpēte; preču noieta veicināšana trešajām personām; izstāžu organizēšana reklāmas un komerciāliem nolūkiem; vairumtirdzniecības un mazumtirdzniecības pakalpojumi, arī ar interneta starpniecību, attiecībā uz šādām precēm: elektroniskās ierīces un aparāti, arī dator tehnika un sadzīves tehnika, ciparvideodiski (DVD), kompaktdiski (CD), datorspēles, mūzikas instrumenti, grāmatas, kancelejas preces, mācību līdzekļi, mēbeles, to skaitā bērnu mēbeles, biroja mēbeles, virtuves un dārza mēbeles, tekstils māsaimniecības nolūkiem, paklāji, apgaismošanas ierīces, dekorī, trauki, stikla izstrādājumi, sanitārtehniskās iekārtas, māsaimniecības piederumi, arī tīrīšanas līdzekļi un piederumi māsaimniecības nolūkiem, higiēnas preces, sievietes, vīriešu un bērnu apģērbi, arī zīdaiņu apģērbs, apģērbs grūtniecēm, apavi un apģērba aksesuāri, sporta apģērbi un sporta apavi, sporta preces, bērnu ratiņi, rotallietas un spēles, parfimērijas un kosmētikas līdzekļi, arī piederumi, rokas darbarīki, elektriskie instrumenti, dārzkopības instrumenti, makšķernieku piederumi, līdzekļi un piederumi automobiļu remontam un apkopei, arī riepas

(111) **Reģ. Nr.** M 79 931 (151) **Reģ. dat.** 20.09.2024
 (210) **Pieteik. Nr.** M-24-493 (220) **Pieteik. dat.** 21.05.2024

GK NEIROKLĪNIKA

(550) **Vārdiska zīme**
 (732) **Īpašn.** VESELĪBAS CENTRU APVIENĪBA, AS; Andreja Saharova iela 16, Rīga, LV-1021, Latvija (LV)
 (511) **44** medicīniskie pakalpojumi

(111) **Reģ. Nr.** M 79 932 (151) **Reģ. dat.** 20.09.2024
 (210) **Pieteik. Nr.** M-24-496 (220) **Pieteik. dat.** 22.05.2024
 (531) **CFE ind.** 2.9.10; 27.5.15; 27.5.5; 29.1.11



(550) **Figurāla zīme**
<https://databases.lrpv.gov.lv/trademark/M-24-496>
 (591) **Krāsu salikums** zaļš
 (732) **Īpašn.** ĶĪMENES ZOBĀRSTNIECĪBA, SIA; Valmieras iela 9 - 1, Cēsis, Cēsu nov., LV-4101, Latvija (LV)
 (511) **44** medicīniskā aprūpe; veselības un skaistumkopšanas pakalpojumi cilvēkam; zobārstniecības pakalpojumi

(111) **Reģ. Nr.** M 79 933 (151) **Reģ. dat.** 20.09.2024
 (210) **Pieteik. Nr.** M-24-502 (220) **Pieteik. dat.** 24.05.2024
 (531) **CFE ind.** 27.5.1; 27.5.15; 27.5.3; 27.5.4



- (550) **Figurāla zīme**
<https://databases.lrpv.gov.lv/trademark/M-24-502>
- (732) **Īpašn.** APF HOLDINGS, AS; Malduguņu iela 4, Mārupe, Mārupes nov., LV-2167, Latvija (LV)
- (511) **9** lejupielādējama datoru spēļu programmatūra
-
- (111) **Reģ. Nr.** M 79 934 (151) **Reģ. dat.** 20.09.2024
 (210) **Pieteik. Nr.** M-24-503 (220) **Pieteik. dat.** 24.05.2024
 (531) **CFE ind.** 27.5.1; 27.5.15; 27.5.3; 27.5.4; 29.1.13



- (550) **Figurāla zīme**
<https://databases.lrpv.gov.lv/trademark/M-24-503>
- (591) **Krāsu salikums** dzeltens, violets, sarkans
- (732) **Īpašn.** APF HOLDINGS, AS; Malduguņu iela 4, Mārupe, Mārupes nov., LV-2167, Latvija (LV)
- (511) **9** lejupielādējama datoru spēļu programmatūra
-
- (111) **Reģ. Nr.** M 79 935 (151) **Reģ. dat.** 20.09.2024
 (210) **Pieteik. Nr.** M-24-504 (220) **Pieteik. dat.** 24.05.2024
 (531) **CFE ind.** 27.5.5

NEW EARTH

- (550) **Figurāla zīme**
<https://databases.lrpv.gov.lv/trademark/M-24-504>
- (732) **Īpašn.** LS COFFEE, SIA; Grēcinieku iela 7, Rīga, LV-1050, Latvija (LV)
- (511) **35** uztura bagātinātāju cilvēkam mazumtirdzniecība; uztura bagātinātāju cilvēkam mazumtirdzniecība ar interneta starpniecību
-
- (111) **Reģ. Nr.** M 79 936 (151) **Reģ. dat.** 20.09.2024
 (210) **Pieteik. Nr.** M-24-499 (220) **Pieteik. dat.** 24.05.2024

PILSĒTVIDE DZĪVOTPRIEKAM

- (550) **Vārdiska zīme**
- (732) **Īpašn.** SPORTA 2, SIA; Stacijas laukums 4, Rīga, LV-1050, Latvija (LV)
- (740) **Pārstāvis** Ieva JUDINSKA-BANDENIECE, ZAB "DRILL."; Alberta iela 1 - 11, Rīga, LV-1010, Latvija (LV)
- (511) **35** reklāma; biroja darbi; atbalsta, pārvaldības un biroju administratīvie pakalpojumi uzņēmējdarbībai; elektrotehnikas, tūrisma un aktīvās atpūtas preču, sadzīves tehnikas, farmaceitisko līdzekļu, pārtikas preču, mēbeļu, apģērbu un juvelierizstrādājumu atlase un izvietošana (izņemot to transportu) citu personu labā, lai dotu patērētājiem iespēju šīs preces ērti aplūkot un iegādāties
- 36** nekustamā īpašuma pārvaldīšana; nekustamā īpašuma iznomāšana; investīciju pakalpojumi; finanšu transakciju pakalpojumi; maksājumu pakalpojumi; darījumi ar nekustamo īpašumu; starpniecības pakalpojumi nekustamā īpašuma jomā
- 37** būvniecības pakalpojumi
- 39** transportlīdzekļu stāvvietu iznomāšana; uzglabāšanas konteineru iznomāšana

- 41** apmācība; izpriecu pakalpojumi; kultūras pasākumu rīkošana
- 43** apgāde ar uzturu un dzērieniem; viesu izmitināšana

- (111) **Reģ. Nr.** M 79 937 (151) **Reģ. dat.** 20.09.2024
 (210) **Pieteik. Nr.** M-24-506 (220) **Pieteik. dat.** 25.05.2024
 (531) **CFE ind.** 7.3.12; 26.1.16; 26.1.3; 29.1.15



- (550) **Figurāla zīme**
<https://databases.lrpv.gov.lv/trademark/M-24-506>
- (591) **Krāsu salikums** sarkans, dzeltens, melns, balts, pelēks
- (732) **Īpašn.** DŪMANIS, SIA; Ķiršu iela 6, Limbaži, Limbažu nov., LV-4001, Latvija (LV)
- (511) **16** reklāmlapas; papīra reklāmplakāti
35 reklāma; vides reklāma
45 sociālās tīklošanās pakalpojumi tiešsaistē
-
- (111) **Reģ. Nr.** M 79 938 (151) **Reģ. dat.** 20.09.2024
 (210) **Pieteik. Nr.** M-24-513 (220) **Pieteik. dat.** 29.05.2024

Milenbaha Residences

- (550) **Vārdiska zīme**
- (732) **Īpašn.** PRANALINE, SIA; Ēveles iela 12 k-2, Rīga, LV-1013, Latvija (LV)
- (740) **Pārstāvis** Olga VAHATOVA; Staru iela 7, Mežāres, Babītes pag., Mārupes nov., LV-2101, Latvija (LV)
- (511) **35** komercplātību vai dzīvojamo plātību reklāma; nekustamā īpašuma izsoļu rīkošana un vadīšana; nekustamā īpašuma izsoļu pakalpojumi; nekustamā īpašuma mārketinga pakalpojumi; nekustamā īpašuma mārketinga analīze; reklāmas pakalpojumi nekustamā īpašuma jomā
- 36** nekustamā īpašuma aģentūru pakalpojumi; nekustamā īpašuma izīrēšana un iznomāšana; nekustamā īpašuma pārvaldība; starpniecības pakalpojumi nekustamā īpašuma jomā; darījumi ar nekustamo īpašumu
- 43** viesu izmitināšana; tīrīšanas pakalpojumi mītnu izīrēšanai

- (111) **Reģ. Nr.** M 79 939 (151) **Reģ. dat.** 20.09.2024
 (210) **Pieteik. Nr.** M-24-514 (220) **Pieteik. dat.** 30.05.2024
 (531) **CFE ind.** 27.5.1; 29.1.11



- (550) **Figurāla zīme**
<https://databases.lrpv.gov.lv/trademark/M-24-514>
- (591) **Krāsu salikums** rozā
- (732) **Īpašn.** Kristians BENEFELDS; Oskara Kalpaka iela 105 - 20, Liepāja, LV-3405, Latvija (LV)
 Oskars MILLERS; Vītiņu iela 4, Mārupe, Mārupes nov., LV-2167, Latvija (LV)

(511) **41** izklaides pakalpojumi; diskotēku pakalpojumi; naktsklubu pakalpojumi izklaides nolūkiem; karaoke pakalpojumu nodrošināšana

(111) **Reģ. Nr.** M 79 940 (151) **Reģ. dat.** 20.09.2024
(210) **Pieteik. Nr.** M-24-515 (220) **Pieteik. dat.** 30.05.2024
(531) **CFE ind.** 27.5.12; 27.5.17; 27.5.24



(550) **Figurāla zīme**
<https://databases.lrpv.gov.lv/trademark/M-24-515>
(732) **Īpašn.** POLAROAKS, SIA; Priežu iela 6 - 15, Grobiņa, Dienvidkurzemes nov., LV-3430, Latvija (LV)
(511) **41** informācijas sniegšana par izklaidi; informācijas sniegšana par atpūtas pasākumiem; izklaides pakalpojumi; diskotēku pakalpojumi; naktsklubu pakalpojumi izklaides nolūkiem

(111) **Reģ. Nr.** M 79 941 (151) **Reģ. dat.** 20.09.2024
(210) **Pieteik. Nr.** M-24-532 (220) **Pieteik. dat.** 04.06.2024
(531) **CFE ind.** 24.7.99; 27.5.1; 27.5.15; 29.1.13

MANA LATVIJA 
MANA ATBILDĪBA

(550) **Figurāla zīme**
<https://databases.lrpv.gov.lv/trademark/M-24-532>
(591) **Krāsu salikums** melns, sarkans, balts
(732) **Īpašn.** ZEMESSARDZES ŠTĀBS; Maiznīcas iela 5, Rīga, LV-1001, Latvija (LV)
(740) **Pārstāvis** Andris TAURINŠ, Zvērinātu advokātu birojs SORAINEN; Krišjāņa Valdemāra iela 21, Rīga, LV-1010, Latvija (LV)
(511) **25** galvassegas; apģērbi; apavi

(111) **Reģ. Nr.** M 79 942 (151) **Reģ. dat.** 20.09.2024
(210) **Pieteik. Nr.** M-24-533 (220) **Pieteik. dat.** 04.06.2024

PĀRDZIEDI MANI!

(550) **Vārdiska zīme**
(732) **Īpašn.** FREMANTLEMEDIA LIMITED; 1 Stephen Street, London, W1T 1AL, Apvienotā Karaliste (GB)
(740) **Pārstāvis** Inese PĒTERSONE, AĢENTŪRA INTELS LATVIJA; Plostnieku iela 32, Rīga, LV-1063, Latvija (LV)
(511) **9** skaņu un attēlu ieraksti; audiovizuālie ieraksti; filmu un televīzijas raidījumu ieraksti; skaņu un mūzikas ieraksti; videokasetes un audiokasetes; kompaktdiski (CD); digitālie videodiski; skaņuplates un skaņu ieraksta diski; lasāmatmiņas kompaktdiski (CD-ROM); datoru programmatūra; programmatūra, kas nodrošina elektroniskās vides vai informācijas augšupielādi un paredzēta izklaides raidījumu ierakstu veidošanai, rādīšanai, atveidošanai, marķēšanai, emuāru veidošanai, koplietošanai vai citādai nodrošināšanai, izmantojot internetu vai

citus komunikāciju tīklus; videospēļu un datorspēļu programmatūra; ierakstīta datorspēļu programmatūra; videoieraksti, kas lejupielādējami no interneta; lejupielādējamās elektroniskās publikācijas, kas pieejamas no datubāzēm vai ar interneta starpniecību; lejupielādējamās elektroniskās publikācijas; datoru ekrānsaudzētāju programmatūra; videospēļu kasetnes; lāzerdiski; peļu (datoru perifērijas ierīču) paliktņi; lejupielādējamās datorprogrammu lietotnes mobilajiem tālruniem, planšetdatoriem un citām elektroniskām mobilajām ierīcēm; datorprogrammas un programmatūra, proti, mobilo ierīču un datoru lietojumprogrammas; datoru programmatūras lietotnes ar spēlēm; minēto preču daļas un piederumi

41 izklaides pakalpojumi; izklaides pakalpojumi, kas saistīti ar televīzijas un skaņu vai video programmām, izmantojot kabeļu pārraides pakalpojumus, internetu, videopakalpojumus pēc pieprasījuma, mobilās ierīces un citas izplatīšanas platformas; izdevējdarbība; izklaides pakalpojumi tiešsaistē; sporta un kultūras pasākumu rīkošana; elektronisko spēļu pakalpojumi, izmantojot internetu; nelejupielādējamu elektronisku publikāciju nodrošināšana tiešsaistē; skaņu ierakstu un videoierakstu, radio un televīzijas raidījumu ierakstu un filmu iznomāšana; teātra, mūzikas, kā arī televīzijas un filmu izklaides pasākumi; grāmatu, tekstu (izņemot reklāmas tekstus) un žurnālu izdošana tiešsaistē; nelejupielādējamu digitālu video un skaņu ierakstu nodrošināšana tiešsaistē no datubāzēm vai interneta; nelejupielādējamu elektronisku publikāciju nodrošināšana tiešsaistē no datubāzēm vai interneta; nelejupielādējamu elektronisku attēlu un mākslas darbu aplūkošanas nodrošināšana tiešsaistē no datubāzēm vai interneta; teātra izrāžu pakalpojumi; spēļu šovu pakalpojumi; televīzijas izklaides pakalpojumi, arī ar auditorijas piedalīšanos pa telefonu; interaktīvi izklaides pakalpojumi, kas paredzēti lietošanai ar mobilajiem tālruniem; interneta spēļu pakalpojumi; izklaides pakalpojumu vadīšana klātienē; uzvedumu organizēšana, prezentēšana un veidošana tiešraidē; izklaides pasākumu, proti, deju šovu un komēdiju producēšana tiešraidē; mūzikas grupu producēšana tiešraidē; televīzijas raidījumu producēšana tiešraidē; informācijas un konsultāciju sniegšana par minētajiem pakalpojumiem

(111) **Reģ. Nr.** M 79 943 (151) **Reģ. dat.** 20.09.2024
(210) **Pieteik. Nr.** M-24-536 (220) **Pieteik. dat.** 05.06.2024
(531) **CFE ind.** 27.5.1; 27.5.17

LONKING

(550) **Figurāla zīme**
<https://databases.lrpv.gov.lv/trademark/M-24-536>
(732) **Īpašn.** LONKING (FUJIAN) MACHINERY CO., LTD.; No.1 Longgong Road, Longyan Economic Development Area, Fujian Province, 364000, Ķīna (CN)
(740) **Pārstāvis** Jānis BĒRZS, AAA LAW LATVIA; Citadeles iela 12, Rīga, LV-1010, Latvija (LV)
(511) **12** autokrāvēji; sauszemes transportlīdzekļu pārnesumkārbas; griezes momenta pārveidotāji sauszemes transportlīdzekļiem; transportlīdzekļu hidrauliskās sistēmas; sauszemes transportlīdzekļu transmisijas vārpstas; zobratu sistēmas sauszemes transportlīdzekļiem; sauszemes transportlīdzekļu dzinēji; transportlīdzekļu asis; kravas automašīnas ar iebūvētu celtņi; vilces dzinēji sauszemes transportlīdzekļiem

- (111) **Reģ. Nr.** M 79 944 (151) **Reģ. dat.** 20.09.2024
 (210) **Pieteik. Nr.** M-24-546 (220) **Pieteik. dat.** 10.06.2024
 (531) **CFE ind.** 27.5.1; 27.5.15; 27.5.17; 27.7.1; 27.7.11;
 27.7.17; 27.7.2; 29.1.13



- (550) **Figurāla zīme**
<https://databases.lrpv.gov.lv/trademark/M-24-546>
 (591) **Krāsu salikums** zaļš, balts, melns
 (732) **Īpašn.** HORUS INVEST, SIA; Matīsa iela 100, Rīga, LV-1009, Latvija (LV)
 (740) **Pārstāvis** Iveta MARTINSONE, COLORART MEDIA, SIA; Tēraudlietuves iela 22, Rīga, LV-1026, Latvija (LV)
 (511) **37** automašīnu tīrīšana, pulēšana un mazgāšana; automazgātavu pakalpojumi

- (111) **Reģ. Nr.** M 79 945 (151) **Reģ. dat.** 20.09.2024
 (210) **Pieteik. Nr.** M-24-619 (220) **Pieteik. dat.** 03.07.2024
 (531) **CFE ind.** 2.9.4; 27.5.1; 27.5.15; 27.5.24; 27.5.9; 29.1.13



- (550) **Figurāla zīme**
<https://databases.lrpv.gov.lv/trademark/M-24-619>
 (591) **Krāsu salikums** melns, zils, balts
 (732) **Īpašn.** ORIEL, SIA; Teātra iela 2 - 2, Rīga, LV-1050, Latvija (LV)
 (740) **Pārstāvis** Egidijs BARAKAUSKIS; Sudrabu Edžus iela 4 - 5, Jelgava, LV-3001, Latvija (LV)
 (511) **43** restorānu pakalpojumi

- (111) **Reģ. Nr.** M 79 946 (151) **Reģ. dat.** 20.09.2024
 (210) **Pieteik. Nr.** M-24-685 (220) **Pieteik. dat.** 31.07.2024

SYNCMER

- (550) **Vārdiska zīme**
 (732) **Īpašn.** SYNCMER, SIA; Uriekstes iela 1, Rīga, LV-1005, Latvija (LV)
 (511) **41** ierakstu studiju pakalpojumi

- (111) **Reģ. Nr.** M 79 947 (151) **Reģ. dat.** 20.09.2024
 (210) **Pieteik. Nr.** M-24-686 (220) **Pieteik. dat.** 31.07.2024
 (531) **CFE ind.** 5.3.11; 5.3.14; 5.7.21; 5.7.23; 29.1.14



- (550) **Figurāla zīme**
<https://databases.lrpv.gov.lv/trademark/M-24-686>
 (591) **Krāsu salikums** zaļš, dzeltens, tumši sarkans, sarkanbrūns
 (732) **Īpašn.** LINILTY ĀGRO, SIA; "Ziediņi", Beļavas pag., Gulbenes nov., LV-4410, Latvija (LV)
 (511) **30** saldētas sulas saldējums uz kociņa; garšvielu mērces; mērces (ēdienu piedevas); salātu mērces
32 augļu sulas; dārzeņu sulas (dzērieni); bezalkoholiskie augļu sulas dzērieni
35 bezalkoholisko dzērienu mazumtirdzniecība ar interneta starpniecību; bezalkoholisko dzērienu mazumtirdzniecība; bezalkoholisko dzērienu vairumtirdzniecība; bezalkoholisko dzērienu vairumtirdzniecība ar interneta starpniecību; garšvielu mērču mazumtirdzniecība; garšvielu mērču vairumtirdzniecība; garšvielu mērču mazumtirdzniecība ar interneta starpniecību; garšvielu mērču vairumtirdzniecība ar interneta starpniecību

- (111) **Reģ. Nr.** M 79 948 (151) **Reģ. dat.** 20.09.2024
 (210) **Pieteik. Nr.** M-24-687 (220) **Pieteik. dat.** 31.07.2024
 (531) **CFE ind.** 5.7.7; 8.7.10; 26.1.16; 26.1.21; 26.1.3; 29.1.12



- (550) **Figurāla zīme**
<https://databases.lrpv.gov.lv/trademark/M-24-687>
 (591) **Krāsu salikums** dzeltens, melns
 (732) **Īpašn.** DORMERS, SIA; Bērzkalnu iela 32, Bauska, Bauskas nov., LV-3901, Latvija (LV)
 (511) **35** vides reklāma; radioreklāma; mārketinga izpēte; personāla atlase; preču demonstrēšana plašsaziņas līdzekļos mazumtirdzniecības nolūkiem; uzņēmējdarbības informācijas sniegšana tīmekļa vietnēs; potenciālo klientu piesaistes pakalpojumi
43 ēdienu sagatavošana un piegāde pēc pasūtījuma; kafējnīcu pakalpojumi; ēdņīcu pakalpojumi; restorānu pakalpojumi; uzskodu bāru pakalpojumi; recenziju rakstīšana par ēdieniem (informācijas nodrošināšana par ēdieniem un dzērieniem); ēdināšanas pakalpojumi, piedāvājot ēdienu pēc pasūtījuma līdzņemšanai

(111) **Reģ. Nr.** M 79 949 (151) **Reģ. dat.** 20.09.2024
(210) **Pieteik. Nr.** M-24-688 (220) **Pieteik. dat.** 02.08.2024

MMLUX

(550) **Vārdiska zīme**
(732) **Īpašn.** MMLUX, SIA; Rožu iela 34, Mārupe, Mārupes nov., LV-2167, Latvija (LV)
(511) **37** būvniecība

(111) **Reģ. Nr.** M 79 950 (151) **Reģ. dat.** 20.09.2024
(210) **Pieteik. Nr.** M-24-689 (220) **Pieteik. dat.** 02.08.2024
(531) **CFE ind.** 26.11.3; 26.11.7; 27.5.15; 27.5.17; 27.5.24; 29.1.13



(550) **Figurāla zīme**
<https://databases.lrpv.gov.lv/trademark/M-24-689>
(591) **Krāsu salikums** balts, dzeltens, melns
(732) **Īpašn.** MMLUX, SIA; Rožu iela 34, Mārupe, Mārupes nov., LV-2167, Latvija (LV)
(511) **37** būvniecība

(111) **Reģ. Nr.** M 79 951 (151) **Reģ. dat.** 20.09.2024
(210) **Pieteik. Nr.** M-24-692 (220) **Pieteik. dat.** 02.08.2024

F26 SPRAY

(550) **Vārdiska zīme**
(732) **Īpašn.** PHARM & MED, SIA; Dzelzavas iela 120Z, Rīga, LV-1021, Latvija (LV)
(740) **Pārstāvis** Roberts OZOLIŅŠ, CLARUS MANAGEMENT, SIA; Bīskapa gāte 3 - 5, Rīga, LV-1050, Latvija (LV)
(511) **5** vitamīnu preparāti; farmaceitiskie produkti; uztura bagātinātāji

(111) **Reģ. Nr.** M 79 952 (151) **Reģ. dat.** 20.09.2024
(210) **Pieteik. Nr.** M-24-695 (220) **Pieteik. dat.** 02.08.2024

DOCTOR CREAM

(550) **Vārdiska zīme**
(732) **Īpašn.** GLOBAL MEDICUS, SIA; Kandavas iela 39, Rīga, LV-1083, Latvija (LV)
(740) **Pārstāvis** Gatis MERŽVINSKIS, AAA LAW LATVIA; Citadeles iela 12, Rīga, LV-1010, Latvija (LV)
(511) **3** kosmētikas, ķermeņa kopšanas un skaistumkopšanas līdzekļi, ne medicīniskiem nolūkiem; ķermeņa, roku un skaistumkopšanas balzami, geli, krēmi, losjoni un ziedes, ne medicīniskiem nolūkiem; ēteriskās eļļas
5 farmaceitiskie un medicīniskie preparāti; balzami, geli, krēmi, losjoni un ziedes medicīniskiem nolūkiem; ārstnieciskās eļļas

(111) **Reģ. Nr.** M 79 953 (151) **Reģ. dat.** 20.09.2024
(210) **Pieteik. Nr.** M-24-697 (220) **Pieteik. dat.** 06.08.2024

Flotamax

(550) **Vārdiska zīme**
(732) **Īpašn.** TRUWEL, Liepājas speciālās ekonomiskās zonas SIA; Ziemeļu iela 19, Liepāja, LV-3405, Latvija (LV)
(511) **1** ķīmiskie reaģenti, ne medicīniskiem un ne veterināriem nolūkiem

(111) **Reģ. Nr.** M 79 954 (151) **Reģ. dat.** 20.09.2024
(210) **Pieteik. Nr.** M-24-699 (220) **Pieteik. dat.** 06.08.2024

LubriSynth

(550) **Vārdiska zīme**
(732) **Īpašn.** TRUWEL, Liepājas speciālās ekonomiskās zonas SIA; Ziemeļu iela 19, Liepāja, LV-3405, Latvija (LV)
(511) **1** ķīmiskie reaģenti, ne medicīniskiem un ne veterināriem nolūkiem

(111) **Reģ. Nr.** M 79 955 (151) **Reģ. dat.** 20.09.2024
(210) **Pieteik. Nr.** M-24-696 (220) **Pieteik. dat.** 02.08.2024
(531) **CFE ind.** 5.3.13; 26.1.15; 26.1.22; 26.1.3; 27.5.4; 29.1.13



(550) **Figurāla zīme**
<https://databases.lrpv.gov.lv/trademark/M-24-696>
(591) **Krāsu salikums** zils, zaļš, balts
(732) **Īpašn.** GLOBAL MEDICUS, SIA; Kandavas iela 39, Rīga, LV-1083, Latvija (LV)
(740) **Pārstāvis** Gatis MERŽVINSKIS, AAA LAW LATVIA; Citadeles iela 12, Rīga, LV-1010, Latvija (LV)
(511) **3** kosmētikas, ķermeņa kopšanas un skaistumkopšanas līdzekļi, ne medicīniskiem nolūkiem; ķermeņa, roku un skaistumkopšanas balzami, geli, krēmi, losjoni un ziedes, ne medicīniskiem nolūkiem; ēteriskās eļļas
5 farmaceitiskie un medicīniskie preparāti; balzami, geli, krēmi, losjoni un ziedes medicīniskiem nolūkiem; ārstnieciskās eļļas

(111) **Reģ. Nr.** M 79 956 (151) **Reģ. dat.** 20.09.2024
(210) **Pieteik. Nr.** M-24-702 (220) **Pieteik. dat.** 07.08.2024

ORBERG

(550) **Vārdiska zīme**
(732) **Īpašn.** Juris OŠĀNS; Rīgas iela 14, Jelgava, LV-3002, Latvija (LV)
(740) **Pārstāvis** Aivis VITIŠINS; Gundegas iela 3, Rīga, LV-1016, Latvija (LV)
(511) **35** būvmateriālu vairumtirdzniecība; būvmateriālu mazumtirdzniecība

(111) **Reģ. Nr.** M 79 957 (151) **Reģ. dat.** 20.09.2024
 (210) **Pieteik. Nr.** M-24-703 (220) **Pieteik. dat.** 07.08.2024
 (531) **CFE ind.** 26.11.6; 26.3.23; 26.5.1; 26.5.12; 27.1.25;
 27.5.15; 27.5.17; 27.5.9; 29.1.13



(550) **Figurāla zīme**
<https://databases.lrpv.gov.lv/trademark/M-24-703>
 (591) **Krāsu salikums** sarkans, melns, balts
 (732) **Īpašn.** Raivis ANOPS; Nometņu iela 21 - 7, Rīga, LV-1048, Latvija (LV)
 (740) **Pārstāvis** Aivis VITIŠINS; Gundegas iela 3, Rīga, LV-1016, Latvija (LV)
 (511) **35** būvmateriālu mazumtirdzniecība; būvmateriālu vairumtirdzniecība

(111) **Reģ. Nr.** M 79 958 (151) **Reģ. dat.** 20.09.2024
 (210) **Pieteik. Nr.** M-24-705 (220) **Pieteik. dat.** 07.08.2024
 (531) **CFE ind.** 3.5.1; 3.5.20; 3.5.25; 27.3.1; 27.5.1; 27.5.15;
 27.5.17



(550) **Figurāla zīme**
<https://databases.lrpv.gov.lv/trademark/M-24-705>
 (732) **Īpašn.** BROKEN RABBIT, SIA; Patversmes iela 1 - 26, Rīga, LV-1005, Latvija (LV)
 (511) **9** eksponētas filmas
35 reklāmas materiālu izplatīšana; reklāmas materiālu aktualizēšana; reklāma; reklāma tiešsaistē ar datortīklu starpniecību; reklāmas filmu producēšana; reklāmas ideju izstrāde; tīmekļa vietņu saturs indeksēšana komerciāliem un reklāmas nolūkiem; scenāriju rakstīšana reklāmas nolūkiem
38 videopārraide pēc pieprasījuma
41 filmu, izņemot reklāmas filmas, producēšana; scenāriju rakstīšanas pakalpojumi, izņemot pakalpojumus reklāmas nolūkiem; filmu, izņemot reklāmas filmas, režija; videoierakstu rediģēšana; videoierakstu veikšana; nelejupielādējamu videomateriālu nodrošināšana tiešsaistē; nelejupielādējamu filmu nodrošināšana, izmantojot pieprasījumuvideo pakalpojumus; videoierakstīšanas pakalpojumi, izmantojot dronus
42 reklāmas materiālu grafiskā dizaina veidošana; datoru grafiskais dizains videoprojekciju kartēšanai

(111) **Reģ. Nr.** M 79 959 (151) **Reģ. dat.** 20.09.2024
 (210) **Pieteik. Nr.** M-24-706 (220) **Pieteik. dat.** 07.08.2024
 (531) **CFE ind.** 2.1.15; 2.1.23; 29.1.15



(550) **Figurāla zīme**
<https://databases.lrpv.gov.lv/trademark/M-24-706>
 (591) **Krāsu salikums** zaļš, pelēks, brūns, melns, balts
 (732) **Īpašn.** PPE LATVIA, SIA; Celtnieku iela 7, Sigulda, Siguldas nov., LV-2150, Latvija (LV)

(511) **9** ierīces individuālai aizsardzībai pret nelaimes gadījumiem; apģērbi aizsardzībai pret nelaimes gadījumiem, starojumu un uguni; azbesta cimdi aizsardzībai pret nelaimes gadījumiem; azbesta apģērbi aizsardzībai pret uguni; pretapžilbšanas brilles; aizsargķiveres; metinātāju aizsargķiveres; cimdi aizsardzībai pret nelaimes gadījumiem; cimdi aizsardzībai pret rentgena starojumu rūpnieciskiem nolūkiem; apģērbi aizsardzībai pret uguni; brilles; apavi aizsardzībai pret nelaimes gadījumiem, starojumu un uguni; saulesbrilles; sporta brilles; speciālie apģērbi laboratorijas personālam; brilles attēlu uztverei 3D formātā; viedās brilles; ar sensoriem aprīkoti cimdi; galvassegas, kas ir aizsargķiveres; izolējoši cimdi aizsardzībai pret nelaimes gadījumiem; respiratoru maskas, ne medicīniskiem nolūkiem; respiratoru masku filtri, ne medicīniskiem nolūkiem; respiratori gaisa filtrēšanai, ne medicīniskiem nolūkiem; austiņas; austiņas telesakariem; austiņas ar mikrofonu
10 respiratoru masku filtri medicīniskiem nolūkiem; respiratoru maskas medicīniskiem nolūkiem; cimdi medicīniskiem nolūkiem; ortopēdiskie apavi; ierīces dzirdes orgānu aizsardzībai; medicīniskie ausu aizbāžņi (dzirdes aizsardzības līdzekļi)
25 pretslīdes aprīkojums apaviem; apģērbi automobiļistiem; apavi; purngali apaviem; apģērbu jostas; apģērbi; apģērbu komplekti; gatavi sērijveida apģērbi; austiņas (apģērbs); cimdi; adījumi (apģērbi); apavi no esparto šķiedras; vingrošanas apavi; ūdensnecaurlaidīgi apģērbi; priekšauti (apģērbi); uzroči (apģērbi); pirkstus nenosedzoši cimdi; virsjakas (apģērbi); pieres lentes (apģērbi); apģērbi no ādas imitācijas; ādas apģērbi; apģērbi ar izšuvumiem; lateksa apģērbi; apģērbi, kuros iestrādātas gaismas diodes (LED); siltināti cimdi izmantošanai ar skārienjutīgām ierīcēm; sejas aizsegi (apģērbs), ne medicīniskiem vai sanitāriem nolūkiem; velosipēdistu cimdi; transportlīdzekļu vadītāju cimdi
37 apģērbu remonts; apģērbu tīrīšana
45 apģērbu iznomāšana

(111) **Reģ. Nr.** M 79 960 (151) **Reģ. dat.** 20.09.2024
 (210) **Pieteik. Nr.** M-24-707 (220) **Pieteik. dat.** 12.08.2024
 (531) **CFE ind.** 5.3.13; 26.4.1; 26.4.15; 26.4.5; 27.5.1; 29.1.11



- (550) **Figurāla zīme**
<https://databases.lrpv.gov.lv/trademark/M-24-707>
 (591) **Krāsu salikums** tirkīzzils
 (732) **Īpašn.** DIĀNA, AS; Andreja iela 5, Ventspils, LV-3601, Latvija (LV)
 (511) **8** ar roku darbināmi dārza darbarīki

- (111) **Reģ. Nr.** M 79 961 (151) **Reģ. dat.** 20.09.2024
 (210) **Pieteik. Nr.** M-24-722 (220) **Pieteik. dat.** 15.08.2024

PORTO GUNA

- (550) **Vārdiska zīme**
 (732) **Īpašn.** PASSERELLA, SIA; Dunties iela 19A, Rīga, LV-1005, Latvija (LV)
 (740) **Pārstāvis** Ilze LIMANĀNE; Mārtiņa iela 8A - 18, Rīga, LV-1048, Latvija (LV)
 (511) **25** apģērbi; apavi

- (111) **Reģ. Nr.** M 79 962 (151) **Reģ. dat.** 20.09.2024
 (210) **Pieteik. Nr.** M-24-723 (220) **Pieteik. dat.** 15.08.2024
 (531) **CFE ind.** 26.5.2; 27.5.1; 27.5.11; 27.5.15; 27.5.9



- (550) **Figurāla zīme**
<https://databases.lrpv.gov.lv/trademark/M-24-723>
 (732) **Īpašn.** BUGOUT.EU, SIA; Pulkveža Brieža iela 4 - 3, Rīga, LV-1010, Latvija (LV)
 (511) **9** ierīces individuālai aizsardzībai pret nelaimes gadījumiem

- (111) **Reģ. Nr.** M 79 963 (151) **Reģ. dat.** 20.09.2024
 (210) **Pieteik. Nr.** M-24-724 (220) **Pieteik. dat.** 16.08.2024
 (531) **CFE ind.** 1.15.9; 2.9.10; 24.17.2; 26.15.1; 27.5.11; 27.5.15; 27.5.3; 29.1.15



- (550) **Figurāla zīme**
<https://databases.lrpv.gov.lv/trademark/M-24-724>
 (591) **Krāsu salikums** melns, pelēks, sudrabains, gaiši zils, balts
 (732) **Īpašn.** Igors KIRILOVS; Meža iela 7 - 42, Jaunolaine, Olaines pag., Olaines nov., LV-2127, Latvija (LV)
 (511) **44** zobārstniecības pakalpojumi

- (111) **Reģ. Nr.** M 79 964 (151) **Reģ. dat.** 20.09.2024
 (210) **Pieteik. Nr.** M-24-727 (220) **Pieteik. dat.** 19.08.2024
 (531) **CFE ind.** 27.1.1; 27.5.15; 27.5.21; 27.5.3; 27.5.9; 29.1.13

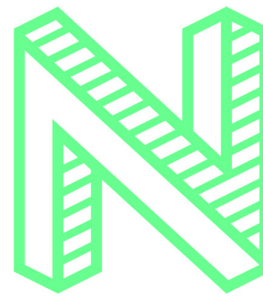

THE NAFTA

- (550) **Figurāla zīme**
<https://databases.lrpv.gov.lv/trademark/M-24-727>
 (591) **Krāsu salikums** gaiši zaļš, pelēks, balts
 (732) **Īpašn.** Irina PAPAKULE; Augusta Deglava iela 104 - 41, Rīga, LV-1082, Latvija (LV)

- (511) **16** iespaidprodukcija; avīzes; periodiskie izdevumi; mācību un uzskates līdzekļi, izņemot aparātus un ierīces
35 atbalsta sniegšana uzņēmējdarbības vadībā; uzņēmējdarbības uzziņu sniegšana; reklāmas materiālu izplatīšana; konsultāciju sniegšana darījumu vadīšanā un organizēšanā; reklāmas pakalpojumu nodrošināšana ar pasta starpniecību; reklāmas materiālu aktualizēšana; tirgus izpēte; uzņēmumu novērtēšana; uzņēmumu analīze; reklāmas tekstu publicēšana; reklāma; reklāmas laukumu iznomāšana; reklāma ar pasta starpniecību; reklāmas ideju izstrāde; uzņēmējdarbības izpēte; sabiedrisko attiecību pakalpojumi; reklāmas aģentūru pakalpojumi; mārketinga izpēte; darījumu informācijas sniegšana; aptauju veikšana; informācijas apkopošana datoru datubāzēs; informācijas sistematizēšana datoru datubāzēs; ziņu apkopošanas pakalpojumi; statistikas apkopošana; mārketinga pakalpojumi; tiešsaistes tirgus nodrošināšana preču un pakalpojumu pārdevējiem un pircējiem; potenciālo klientu piesaistes pakalpojumi; tirgus izpēte trešajām personām; datu atjaunināšana un uzturēšana datoru datubāzēs; biznesa partneru meklēšana

- 36** nekustamā īpašuma aģentūru pakalpojumi; starpniecības pakalpojumi nekustamā īpašuma jomā; nekustamā īpašuma finansiāla novērtēšana; darījumi ar nekustamo īpašumu; finansēšanas pakalpojumi; finanšu analīze; konsultāciju sniegšana finanšu jomā; remonta izmaksu finansiālā novērtēšana; kolektīvā finansēšana; investīciju fondu pakalpojumi; kredītu aģentūru pakalpojumi

- 38** ziņu aģentūru pakalpojumi

- 41** neklātienas apmācība; semināru rīkošana un vadīšana; tekstu, izņemot reklāmas tekstus, rakstīšana; personiskās izaugsmes apmācība (koučings); apmācības un izglītības eksaminācijas nodrošināšana sertifikācijas nolūkiem

- 42** datoru programmatūras atjaunināšana; datoru datu atjaunošana; grafiskā dizaina izstrāde; reklāmas materiālu grafiskā dizaina veidošana; pilsētplānošana; tīmekļa vietņu izveidošana un uzturēšana trešajām personām; programmatūra kā pakalpojums (SaaS); platforma kā pakalpojums (PaaS)

- (111) **Reģ. Nr.** M 79 965 (151) **Reģ. dat.** 20.09.2024
 (210) **Pieteik. Nr.** M-24-729 (220) **Pieteik. dat.** 19.08.2024
 (531) **CFE ind.** 27.1.1; 27.5.1; 27.5.17

SKILL MOVES

- (550) **Figurāla zīme**
<https://databases.lrpv.gov.lv/trademark/M-24-729>

- (732) **Īpašn.** Irina PAPAKULE; Augusta Deglava iela 104 - 41, Rīga, LV-1082, Latvija (LV)
- (511) **16** avīzes; periodiskie izdevumi; iespiedprodukcija; mācību un uzskates līdzekļi, izņemot aparātus un ierīces
- 41** neklātienes apmācība; semināru rīkošana un vadīšana; tekstu, izņemot reklāmas tekstus, rakstīšana; personiskās izaugsmes apmācība (koučings); apmācības un izglītības eksaminācijas nodrošināšana sertifikācijas nolūkiem
- 42** programmatūra kā pakalpojums (SaaS); platforma kā pakalpojums (PaaS)

- (111) **Reģ. Nr.** M 79 966 (151) **Reģ. dat.** 20.09.2024
 (210) **Pieteik. Nr.** M-24-734 (220) **Pieteik. dat.** 19.08.2024
 (531) **CFE ind.** 26.11.25; 26.13.25; 27.5.15; 27.5.17; 29.1.12



- (550) **Figurāla zīme**
<https://databases.lrpv.gov.lv/trademark/M-24-734>
- (591) **Krāsu salikums** gaiši zils, melns
- (732) **Īpašn.** MAMMĀM UN TĒTIEM, SIA; Brīvības iela 78 - 11, Rīga, LV-1001, Latvija (LV)
- (511) **45** sociālās tīklošanās pakalpojumi tiešsaistē

- (111) **Reģ. Nr.** M 79 967 (151) **Reģ. dat.** 20.09.2024
 (210) **Pieteik. Nr.** M-24-739 (220) **Pieteik. dat.** 22.08.2024
 (531) **CFE ind.** 26.7.25; 27.5.17; 29.1.12



- (550) **Figurāla zīme**
<https://databases.lrpv.gov.lv/trademark/M-24-739>
- (591) **Krāsu salikums** violets, melns
- (732) **Īpašn.** CODNITY DEV, SIA; Dzirnau iela 21, Rīga, LV-1010, Latvija (LV)
- (511) **42** datorprogrammēšana; datorprogrammēšanas pakalpojumi datu apstrādei; viedo līgumu datorprogrammēšana blokķēdē; datoru programmatūras projektēšana; datoru programmatūras izstrāde; datoru programmatūras pilnveidošana; datoru programmatūras atjaunināšana; datoru programmatūras iznomāšana; datoru programmatūras uzturēšana; datoru programmatūras instalēšana; konsultēšana datoru programmatūras jomā; neļaujpielādējamas datoru programmatūras nodrošināšana tiešsaistē; neļaujpielādējamas datoru programmatūras nodrošināšana tiešsaistē neaizstājamo blokķēžu žetonu (NFT) ieguvei

- (111) **Reģ. Nr.** M 79 968 (151) **Reģ. dat.** 20.09.2024
 (210) **Pieteik. Nr.** M-24-745 (220) **Pieteik. dat.** 26.08.2024

Festivāls STRAUME

- (550) **Vārdiska zīme**
- (732) **Īpašn.** ZEIT, SIA; Gaujas iela 4, Līgatne, Cēsu nov., LV-4110, Latvija (LV)
- (740) **Pārstāvis** Matīss KROIČS; Sporta iela 40, Valmiera, Valmieras nov., LV-4201, Latvija (LV)
- (511) **35** izstāžu organizēšana komerciāliem un reklāmas nolūkiem; preču un pakalpojumu noieta veicināšana;

mārketinga pakalpojumi; tirdzniecības standu iznomāšana; reklāmas ideju izstrāde; reklāmas dēļu iznomāšana; scenāriju rakstīšana reklāmas nolūkiem; tiešā mārketinga pakalpojumi; vides reklāma; mākslas darbu mazumtirdzniecības pakalpojumi, ko nodrošina mākslas galerijas; preču noieta veicināšana, izmantojot digitālā satura autoru pakalpojumus

- 38** radioaprāide; televīzijas aprāide
- 41** atrakciju parku pakalpojumi; izklaides pakalpojumi; mākslinieciskās izklaides pakalpojumi; konkursu organizēšana izglītības un izklaides nolūkiem; atpūtas iespēju nodrošināšana; tekstu, izņemot reklāmas tekstus, publicēšana; skaņu ierakstu iznomāšana; filmu iznomāšana; radio un televīzijas programmu veidošana; izstāžu organizēšana kultūras un izglītības nolūkiem; izrāžu demonstrēšana; filmu demonstrēšana; izklaides pasākumu plānošana; ierakstu studiju pakalpojumi; skaņdarbu komponēšana; koncertu rīkošana un vadīšana; neļaujpielādējamu digitālās mūzikas ierakstu nodrošināšana tiešsaistē; neļaujpielādējamu videomateriālu nodrošināšana tiešsaistē; mākslas galeriju pakalpojumi kultūras, izglītības un izklaides jomā; izklaides pasākumu rīkošana un vadīšana; sporta pasākumu rīkošana un vadīšana
- 43** Tslaicīgās uzturēšanās mītnu izīrēšana; izmitināšanas pakalpojumi viesnīcās; bāru pakalpojumi; kafejnīcu pakalpojumi; ēdnīcu pakalpojumi

- (111) **Reģ. Nr.** M 79 969 (151) **Reģ. dat.** 20.09.2024
 (210) **Pieteik. Nr.** M-24-758 (220) **Pieteik. dat.** 28.08.2024

Kravu mednieki

- (550) **Vārdiska zīme**
- (732) **Īpašn.** Dmitrijs MITROFANOVŠ; "Plakanciema Egles 85", Vaivadi, Olaines pag., Olaines nov., LV-2127, Latvija (LV)
- (740) **Pārstāvis** Roberts OZOLIŅŠ, MINIDATA, SIA; Bīskapa gāte 3 - 5, Rīga, LV-1050, Latvija (LV)
- (511) **39** ceļotāju pavadīšanas pakalpojumi; preču pārvadājumi ar kravas transportu; sūtījumu piegāde; mantu pārmešana; kravu izkraušanas pakalpojumi; preču piegāde; preču uzglabāšana; noliktavu pakalpojumi; preču kravu pārvadājumi; mēbeļu pārvadāšana; transporta pakalpojumu nodrošināšana ekskursantiem; pasažieru pārvadājumi; kravu pārvadājumi; ceļotāju pārvadājumi; starpniecības pakalpojumi kravu pārvadājumu jomā; starpniecības pakalpojumi pārvadājumu jomā; šoferu pakalpojumi; informācijas sniegšana par pārvadājumiem; transporta loģistikas pakalpojumi; mājāsaimniecības un rūpniecības atkritumu savākšana; juridisku dokumentu pārvadāšanas pakalpojumi

- (111) **Reģ. Nr.** M 79 970 (151) **Reģ. dat.** 20.09.2024
 (210) **Pieteik. Nr.** M-24-484 (220) **Pieteik. dat.** 16.05.2024
 (531) **CFE ind.** 26.11.1; 26.1.12; 26.11.6; 26.11.8; 26.1.18; 26.1.22; 26.1.3; 27.5.15; 29.1.13



- (550) **Figurāla zīme**
<https://databases.lrpv.gov.lv/trademark/M-24-484>
- (591) **Krāsu salikums** zils, balts, sudrabains
- (732) **Īpašn.** MURNAUER MARKENVERTRIEB GMBH; Hans-Fleissner-Straße 80, Egelsbach, 63329, Vācija (DE)
- (740) **Pārstāvis** Aļona SIVCOVA, Patentu aģentūra "TRIA ROBIT"; Vīlandes iela 5 - 2, Rīga, LV-1010, Latvija (LV)
- (511) **3** mutes dobuma kopšanas un higiēnas līdzekļi, ne medicīniskiem nolūkiem; zobu pulveri; zobu pastas; zobu kopšanas želejas; zobu pulēšanas līdzekļi; zobu balināšanas līdzekļi; mutes kopšanas līdzekļi, to skaitā mutes skalošanas un elpas atsvaidzināšanas līdzekļi, ne medicīniskiem nolūkiem
- 21** zobu suku; zobu diegi
- 30** košļājamā gumija zobu veselībai, ne medicīniskiem nolūkiem; dražejas, to skaitā piparmētru dražejas (konditorejas izstrādājumi) elpas atsvaidzināšanai, ne medicīniskiem nolūkiem

(111) **Reģ. Nr.** M 79 971 (151) **Reģ. dat.** 20.09.2024
 (210) **Pieteik. Nr.** M-24-550 (220) **Pieteik. dat.** 11.06.2024

DARITEH

- (550) **Vārdiska zīme**
- (732) **Īpašn.** A.M.L., SIA; Izstāžu iela 11, Valdlauči, Ķekavas pag., Ķekavas nov., LV-1076, Latvija (LV)
- (740) **Pārstāvis** Rūta OLMANE, OLMANE LAW FIRM, SIA; Vijciema iela 8 - 5, Rīga, LV-1006, Latvija (LV)
- (511) **35** mazumtirdzniecība un vairumtirdzniecība, arī ar interneta starpniecību, attiecībā uz šādām precēm: lauksaimniecības, mežsaimniecības, būvniecības un dārzkopības tehnika, ierīces, aprīkojums un rezerves daļas, transportlīdzekļu aprīkojums un rezerves daļas; mazumtirdzniecība un vairumtirdzniecība, arī ar interneta starpniecību, attiecībā uz šādām precēm: tehniskās eļļas, ziedes un smērvielas, malkas sagatavošanas iekārtas, portatīvas vinčas ar aprīkojumu, motobloki un to aprīkojums, mednieku aprīkojums, izņemot ieročus un munīciju

(111) **Reģ. Nr.** M 79 972 (151) **Reģ. dat.** 20.09.2024
 (210) **Pieteik. Nr.** M-24-711 (220) **Pieteik. dat.** 13.08.2024
 (531) **CFE ind.** 27.5.1; 27.5.24; 29.1.12



- (550) **Figurāla zīme**
<https://databases.lrpv.gov.lv/trademark/M-24-711>
- (591) **Krāsu salikums** zaļš, melns
- (732) **Īpašn.** AURELIAN, SIA; Kungu iela 3, Rīga, LV-1050, Latvija (LV)
- (511) **38** aplādes datņu pārraide (podraide)
41 aplādes datņu pārraides (podraides) producēšana
42 konsultāciju sniegšana par mākslīgo intelektu; izpēte mākslīgā intelekta tehnoloģijas jomā

(111) **Reģ. Nr.** M 79 973 (151) **Reģ. dat.** 20.09.2024
 (210) **Pieteik. Nr.** M-24-725 (220) **Pieteik. dat.** 19.08.2024

Meadow

- (550) **Vārdiska zīme**

- (732) **Īpašn.** GRM, SIA; "Golfa laukums", Babītes pag., Mārupes nov., LV-2107, Latvija (LV)
- (740) **Pārstāvis** Mārīte ROMANOSA, Patentu aģentūra "KDK"; Dzērbenes iela 27, Rīga, LV-1006, Latvija (LV)
- (511) **43** apgāde ar uzturu; restorānu pakalpojumi; apgāde ar dzērieniem

(111) **Reģ. Nr.** M 79 974 (151) **Reģ. dat.** 20.09.2024
 (210) **Pieteik. Nr.** M-24-747 (220) **Pieteik. dat.** 26.08.2024
 (531) **CFE ind.** 3.11.17; 3.11.24; 27.5.1; 27.5.4; 29.1.13



- (550) **Figurāla zīme**
<https://databases.lrpv.gov.lv/trademark/M-24-747>
- (591) **Krāsu salikums** oranžs, melns, balts
- (732) **Īpašn.** Mauro OGGERO; Siljēkas 1, Siguldas pag., Siguldas nov., LV-2150, Latvija (LV)
- (511) **19** koka paneli; nemetāliskas būvju nesošās konstrukcijas

(111) **Reģ. Nr.** M 79 975 (151) **Reģ. dat.** 20.09.2024
 (210) **Pieteik. Nr.** M-24-541 (220) **Pieteik. dat.** 07.06.2024
 (531) **CFE ind.** 27.1.1; 27.3.11; 27.5.1; 27.5.15; 27.5.21; 27.5.5; 29.1.13



- (550) **Figurāla zīme**
<https://databases.lrpv.gov.lv/trademark/M-24-541>
- (591) **Krāsu salikums** violets, zaļš, gaiši zaļš
- (732) **Īpašn.** LATVIJAS NACIONĀLAIS DABAS MUZEJS; Krišjāņa Barona iela 4, Rīga, LV-1050, Latvija (LV)
- (511) **41** muzeju pakalpojumi kultūras, apmācības un izklaides jomā; muzeju telpu un eksponātu izīrēšana pasākumiem; izstāžu organizēšana kultūras un izglītības nolūkiem; muzeju izstāžu izrādīšana; muzeju pastāvīgo ekspozīciju nodrošināšana; konkursu organizēšana izglītības un izklaides nolūkiem; semināru rīkošana un vadīšana; izglītības pakalpojumi skolās; gidu pakalpojumi ekskursiju vadīšanā; muzejpedagoģiskie pakalpojumi, arī ekskursiju, nodarbību, lekciju vadīšana; vides un dabas izglītības pakalpojumi; konsultāciju sniegšana un ekspertīzes veikšana dabaszinātņu izglītības jomā; dabas, vides, muzeju izziņas materiālu, to skaitā bukletu, grāmatu un katalogu, sagatavošana un izdošana

(111) **Reģ. Nr.** M 79 976 (151) **Reģ. dat.** 20.09.2024
 (210) **Pieteik. Nr.** M-24-577 (220) **Pieteik. dat.** 18.06.2024
 (531) **CFE ind.** 1.1.10; 1.1.4; 5.9.21; 26.1.13; 26.1.15; 26.1.20; 26.1.21; 26.1.3; 27.5.10; 29.1.13

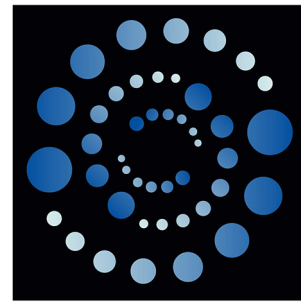

- (550) **Figurāla zīme**
<https://databases.lrpv.gov.lv/trademark/M-24-577>
- (591) **Krāsu salikums** violets, balts, zaļš
- (732) **Īpašn.** RIGABURGER, SIA; Brīvības gatve 388A, Rīga, LV-1024, Latvija (LV)
- (740) **Pārstāvis** Edvijs ZANDARS, ZAB ELLEX KĻAVIŅŠ; Krišjāņa Valdemāra iela 62, Rīga, LV-1013, Latvija (LV)
- (511) **29** gaļas ekstrakti; marinēti augļi; apstrādāti augļi; apstrādāti dārzeņi un zaļumi; apstrādāti rieksti; apstrādāti sakņaugi; apstrādātas bietes; lietošanai pārtikā sagatavotas sēklas; apstrādātas lēcas; konservētas pupas; apstrādāti zirņi; apstrādāti pākšaugi; želejas, ievārījumi, kompoti, augļu un dārzeņu pastas; piena aizstājēji, proti, augu izcelsmes dzērieni, sojas dzērieni, rīsu dzērieni, un produkti uz šo dzērienu bāzes; piena aizstājēji, proti, graudaugu un riekstu dzērieni; piena produkti; pārtikas eļļas un tauki; augu izcelsmes buljoni; konservēti rieksti, sēklas un pākšaugi; biezzupu sagataves; gatavi ēdieni, kas pamatā sastāv no dārzeņiem; gatavas maltītes, kas pamatā sastāv no pākšaugiem; gatavi ēdieni, kas pamatā sastāv no gaļas aizstājējiem; gatavi ēdieni, kas pamatā sastāv no gaļas; gatavi ēdieni, kas pamatā sastāv no zivīm; gatavi ēdieni, kas pamatā sastāv no putnu gaļas; gatavi ēdieni, kas pamatā sastāv no medījumu gaļas; gatavi ēdieni, kas pamatā sastāv no olām; deserti, kas pagatavoti no piena produktiem, un augļu deserti; deserti, kas pagatavoti no augu izcelsmes jogurta, krējuma un/vai biezpiena aizstājējiem; uzkodas, kas pamatā sastāv no augļiem un dārzeņiem; pastas, kas pamatā sastāv no piena produktiem, gaļas, zivīm un dārzeņiem; uzkodas, kas pamatā sastāv no dārzeņiem; gaļas aizstājēji; gaļas aizstājēji, kas pamatā sastāv no dārzeņiem; uz kodu batoniņi, kas pamatā sastāv no dārzeņiem
- 43** apgāde ar uzturu; restorānu pakalpojumi, piedāvājot ēdienu līdzņemšanai; restorānu pakalpojumi; ātrās apkalpošanas restorānu pakalpojumi; pašapkalpošanās restorānu pakalpojumi; uz kodu baru pakalpojumi

(111) **Reģ. Nr.** M 79 977 (151) **Reģ. dat.** 20.09.2024
 (210) **Pieteik. Nr.** M-24-749 (220) **Pieteik. dat.** 26.08.2024

MIERVIDI

- (550) **Vārdiska zīme**
- (732) **Īpašn.** Sandis Kristars DŪŠELIS; "Midzeņi", Babītes pag., Mārupes nov., LV-2107, Latvija (LV)
- (511) **41** izglītība

(111) **Reģ. Nr.** M 79 978 (151) **Reģ. dat.** 20.09.2024
 (210) **Pieteik. Nr.** M-24-233 (220) **Pieteik. dat.** 11.03.2024
 (531) **CFE ind.** 1.15.23; 25.7.6; 29.1.14

- (550) **Figurāla zīme**
<https://databases.lrpv.gov.lv/trademark/M-24-233>
- (591) **Krāsu salikums** melns, tumši zils, zils, gaiši zils
- (732) **Īpašn.** Oļegs BOGDANOVŠ; Liepu aleja 38, Babīte, Babītes pag., Mārupes nov., LV-2101, Latvija (LV)
- (511) **37** elektrisko ierīču uzstādīšana un remonts; biroja aparātu un ierīču uzstādīšana, apkope un remonts; telefonu uzstādīšana un remonts; datoraparātūras uzstādīšana, apkope un remonts

(111) **Reģ. Nr.** M 79 979 (151) **Reģ. dat.** 20.09.2024
 (210) **Pieteik. Nr.** M-24-568 (220) **Pieteik. dat.** 14.06.2024

SUMMER SOUND

- (550) **Vārdiska zīme**
- (732) **Īpašn.** SUMMER SOUND FESTIVĀLS, SIA; Brīvības gatve 226 k-2, Rīga, LV-1039, Latvija (LV)
- (511) **21** trauki
25 apģērbi
35 preču un pakalpojumu noieta veicināšana, sponsorējot sporta pasākumus; komerciālu pasākumu rīkošana un vadīšana; suvenīru, tostarp kreklu un krūžu, tirdzniecības pakalpojumi, arī tiešsaistē
41 sporta pasākumu rīkošana; kultūras pasākumu rīkošana; izklaides pasākumu plānošana; informācijas sniegšana par atpūtas pasākumiem; videomateriālu montāžas nodrošināšana sabiedriskos pasākumos; izklaides pasākumu rīkošana un vadīšana; sporta pasākumu rīkošana un vadīšana

(111) **Reģ. Nr.** M 79 980 (151) **Reģ. dat.** 20.09.2024
 (210) **Pieteik. Nr.** M-24-766 (220) **Pieteik. dat.** 02.09.2024

Festivāls Wheels and Tattoos

- (550) **Vārdiska zīme**
- (732) **Īpašn.** FCMC, SIA; Vesetas iela 32 - 15, Rīga, LV-1013, Latvija (LV)
- (511) **35** izstāžu organizēšana komerciāliem un reklāmas nolūkiem
41 izklaides pakalpojumi; mākslinieciskās izklaides pakalpojumi; konkursu organizēšana izglītības un izklaides nolūkiem; izklaides pasākumu plānošana; izklaides pasākumu rīkošana un vadīšana; lietotāju novērtējumu sniegšana izklaides un kultūras nolūkiem; modes skašu organizēšana izklaides nolūkiem; televīzijas izklaides pakalpojumi; izstāžu organizēšana kultūras un izglītības nolūkiem

(111) **Reģ. Nr.** M 79 981 (151) **Reģ. dat.** 20.09.2024
 (210) **Pieteik. Nr.** M-24-585 (220) **Pieteik. dat.** 19.06.2024
 (531) **CFE ind.** 11.3.20; 27.5.15; 27.5.17; 27.5.24; 27.5.9; 27.7.11; 27.7.17; 27.7.21; 27.7.24



nekustamā īpašuma pārvaldība; daudzdzīvokļu māju pārvaldība; dzīvokļu izīrēšana; dzīvokļu izīrēšanas biroju pakalpojumi; konsultāciju sniegšana apdrošināšanas jomā; biroju (nekustamā īpašuma) iznomāšana; darījumi ar nekustamo īpašumu

37 ēku iekštelpu tīrīšana; būvniecība; informācijas sniegšana par būvniecību; konsultāciju sniegšana par būvniecību

(550) **Figurāla zīme**

<https://databases.lrpv.gov.lv/trademark/M-24-585>

- (732) **Īpašn.** SEAN, SIA; Ģertrūdes iela 113 - 89, Rīga, LV-1009, Latvija (LV)
- (740) **Pārstāvis** Anda BRIEDE, Patentu aģentūra "KDK"; Dzērbenes iela 27, Rīga, LV-1006, Latvija (LV)
- (511) **29** piena produkti un piena aizstājēji; putnu olas un olu produkti; apstrādāti augļi, sēnes, dārzeņi, rieksti un pākšaugi; zupas un buljoni, gaļas ekstrakti; gatavas maltītes, lietošanai gatavi produkti un sāļās uzkodas, kas pamatā sastāv no iepriekšminētajām precēm
- 30** maizes ceptuvju produkcija un konditorejas izstrādājumi, šokolāde un deserti; saldējums, saldēts jogurts un sorbets; kafija, tēja, kakao un to aizstājēji; apstrādāti graudi, ciete un no tiem ražoti produkti; lietošanai gatavi produkti un uzkodas, kas pamatā sastāv no iepriekšminētajām precēm
- 41** izglītības pakalpojumi saistībā ar uzturu, ēdienu gatavošanas kursu rīkošana un vadīšana
- 43** apgāde ar uzturu un dzērieniem; ēdienu sagatavošanas pakalpojumi; ēdienu sagatavošana un piegāde pēc pasūtījuma; nodrošināšana ar uzturu un dzērieniem līdzņemšanai; ārpakalpojumu nodrošināšana trešajām personām ēdienu sagatavošanā; bāru, kafejnīcu un restorānu pakalpojumi; izbraukuma ēdināšanas pakalpojumi; informācijas un padomu sniegšana par ēdienu un dzērienu nodrošināšanu; ēdināšanas vietu rezervēšanas pakalpojumi

- (111) **Reģ. Nr.** M 79 982 (151) **Reģ. dat.** 20.09.2024
 (210) **Pieteik. Nr.** M-24-557 (220) **Pieteik. dat.** 12.06.2024
 (531) **CFE ind.** 26.4.1; 26.4.11; 26.4.12; 26.4.5; 27.5.15

(550) **Figurāla zīme**

<https://databases.lrpv.gov.lv/trademark/M-24-557>

- (732) **Īpašn.** PILLAR CAPITAL, AS; Pulkveža Brieža iela 28A, Rīga, LV-1045, Latvija (LV)
- (511) **35** atbalsta sniegšana uzņēmējdarbības vadībā; konsultāciju sniegšana darījumu vadīšanā un organizēšanā; konsultāciju sniegšana uzņēmējdarbības vadībā; atbalsta sniegšana komerciālu un rūpniecības uzņēmumu pārvaldībā; konsultāciju sniegšana par uzņēmējdarbības organizēšanu; reklāma; padomu sniegšana darījumu vadīšanā; profesionālo konsultāciju sniegšana darījumu jomā; viesnīcu darījumu vadīšana; uzņēmējdarbības projektu vadības pakalpojumi būvniecības projektiem; darījumu tikšanos plānošana (biroja darbi)
- 36** nekustamā īpašuma izīrēšana un iznomāšana; nekustamā īpašuma aģentūru pakalpojumi; starpniecības pakalpojumi nekustamā īpašuma jomā;

**Zīmes reģistrācijas procedūras
pabeigšanas datums**

(Preču zīmju likuma 26. panta otrā daļa)

Tiek norādīts zīmes reģistrācijas numurs un reģistrācijas procedūras pabeigšanas datums

M 79 620	20.08.2024
M 79 622	20.08.2024
M 79 623	20.08.2024
M 79 624	20.08.2024
M 79 625	20.08.2024
M 79 626	20.08.2024
M 79 627	20.08.2024
M 79 629	20.08.2024
M 79 630	20.08.2024
M 79 631	20.08.2024
M 79 632	20.08.2024
M 79 633	20.08.2024
M 79 634	20.08.2024
M 79 635	20.08.2024
M 79 636	20.08.2024
M 79 637	20.08.2024
M 79 638	20.08.2024
M 79 639	20.08.2024
M 79 641	20.08.2024
M 79 642	20.08.2024
M 79 643	20.08.2024
M 79 644	20.08.2024
M 79 645	20.08.2024
M 79 646	20.08.2024
M 79 647	20.08.2024
M 79 648	20.08.2024
M 79 649	20.08.2024
M 79 650	20.08.2024
M 79 651	20.08.2024
M 79 652	20.08.2024
M 79 653	20.08.2024
M 79 654	20.08.2024
M 79 655	20.08.2024
M 79 656	20.08.2024
M 79 658	20.08.2024
M 79 660	20.08.2024
M 79 661	20.08.2024
M 79 662	20.08.2024
M 79 663	20.08.2024
M 79 664	20.08.2024
M 79 665	20.08.2024
M 79 666	20.08.2024
M 79 667	20.08.2024
M 79 668	20.08.2024
M 79 669	20.08.2024
M 79 670	20.08.2024
M 79 671	20.08.2024
M 79 672	20.08.2024
M 79 673	20.08.2024
M 79 674	20.08.2024
M 79 675	20.08.2024
M 79 676	20.08.2024
M 79 677	20.08.2024
M 79 678	20.08.2024
M 79 679	20.08.2024
M 79 680	20.08.2024
M 79 681	20.08.2024
M 79 682	20.08.2024

Preču zīmju pieteikumu numerācijas rādītājs

(210) Pieteikuma numurs	(111) Reģistrācijas numurs	(210) Pieteikuma numurs	(111) Reģistrācijas numurs
M-23-553	M 79 620	M-24-499	M 79 936
M-23-649	M 79 622	M-24-502	M 79 933
M-23-930	M 79 623	M-24-503	M 79 934
M-23-932	M 79 624	M-24-504	M 79 935
M-23-992	M 79 625	M-24-506	M 79 937
M-23-1028	M 79 917	M-24-513	M 79 938
M-23-1061	M 79 918	M-24-514	M 79 939
M-24-4	M 79 626	M-24-515	M 79 940
M-24-5	M 79 627	M-24-532	M 79 941
M-24-34	M 79 629	M-24-533	M 79 942
M-24-40	M 79 630	M-24-536	M 79 943
M-24-54	M 79 631	M-24-541	M 79 975
M-24-55	M 79 632	M-24-546	M 79 944
M-24-90	M 79 633	M-24-550	M 79 971
M-24-91	M 79 634	M-24-557	M 79 982
M-24-92	M 79 635	M-24-568	M 79 979
M-24-93	M 79 636	M-24-577	M 79 976
M-24-94	M 79 637	M-24-585	M 79 981
M-24-97	M 79 639	M-24-619	M 79 945
M-24-101	M 79 638	M-24-685	M 79 946
M-24-125	M 79 641	M-24-686	M 79 947
M-24-134	M 79 642	M-24-687	M 79 948
M-24-135	M 79 643	M-24-688	M 79 949
M-24-141	M 79 644	M-24-689	M 79 950
M-24-146	M 79 645	M-24-692	M 79 951
M-24-147	M 79 646	M-24-695	M 79 952
M-24-148	M 79 647	M-24-696	M 79 955
M-24-154	M 79 680	M-24-697	M 79 953
M-24-155	M 79 648	M-24-699	M 79 954
M-24-156	M 79 649	M-24-702	M 79 956
M-24-157	M 79 650	M-24-703	M 79 957
M-24-159	M 79 651	M-24-705	M 79 958
M-24-160	M 79 652	M-24-706	M 79 959
M-24-164	M 79 653	M-24-707	M 79 960
M-24-167	M 79 654	M-24-711	M 79 972
M-24-178	M 79 655	M-24-722	M 79 961
M-24-182	M 79 656	M-24-723	M 79 962
M-24-186	M 79 673	M-24-724	M 79 963
M-24-189	M 79 681	M-24-725	M 79 973
M-24-203	M 79 658	M-24-727	M 79 964
M-24-233	M 79 978	M-24-729	M 79 965
M-24-250	M 79 919	M-24-734	M 79 966
M-24-256	M 79 660	M-24-739	M 79 967
M-24-310	M 79 661	M-24-745	M 79 968
M-24-317	M 79 662	M-24-747	M 79 974
M-24-334	M 79 663	M-24-749	M 79 977
M-24-335	M 79 664	M-24-758	M 79 969
M-24-336	M 79 665	M-24-766	M 79 980
M-24-338	M 79 666		
M-24-339	M 79 667		
M-24-340	M 79 668		
M-24-342	M 79 669		
M-24-344	M 79 670		
M-24-353	M 79 671		
M-24-364	M 79 672		
M-24-367	M 79 674		
M-24-369	M 79 675		
M-24-373	M 79 676		
M-24-379	M 79 920		
M-24-380	M 79 677		
M-24-388	M 79 678		
M-24-389	M 79 679		
M-24-407	M 79 928		
M-24-429	M 79 921		
M-24-430	M 79 922		
M-24-431	M 79 923		
M-24-439	M 79 682		
M-24-454	M 79 927		
M-24-460	M 79 924		
M-24-466	M 79 925		
M-24-468	M 79 926		
M-24-480	M 79 929		
M-24-484	M 79 970		
M-24-492	M 79 930		
M-24-493	M 79 931		
M-24-496	M 79 932		

Preču zīmju īpašnieku rādītājs

(732) Īpašnieks	(210) Pieteikuma numurs
A.M.L., SIA	M-24-550
ANOPS Raivis	M-24-703
APF HOLDINGS, AS	M-24-502
	M-24-503
AURELIAN, SIA	M-24-711
BENEFELDS Kristians	M-24-514
BOGDANOVŠ Oļegs	M-24-233
BROKEN RABBIT, SIA	M-24-705
BUGOUT.EU, SIA	M-24-723
CLEANR GRUPA, AS	M-24-460
CODNITY DEV, SIA	M-24-739
DIĀNA, AS	M-24-707
DORMERS, SIA	M-24-687
DŪMANIS, SIA	M-24-506
DŪŠELIS Sandis Kristars	M-24-749
FCCM, SIA	M-24-766
FELIKSOV Aleksej Vladimirovich	M-24-454
FEMHAUS, SIA	M-24-407
FIXLAB, SIA	M-24-233
FREMANTLEMEDIA LIMITED	M-24-533
GLOBAL MEDICUS, SIA	M-24-695
	M-24-696
GRM, SIA	M-24-725
ĢIMENES ZOBĀRSTNIECĪBA, SIA	M-24-496
HANZAS 3B, SIA	M-24-480
HORUS INVEST, SIA	M-24-546
ION S.A. COCOA & CHOCOLATE MANUFACTURERS	M-23-1061
KIRILOVS Igors	M-24-724
LATVIJAS NACIONĀLAIS DABAS MUZEJS	M-24-541
LINILTY AGRO, SIA	M-24-686
LONKING (FUJIAN) MACHINERY CO., LTD.	M-24-536
LS COFFEE, SIA	M-24-504
M TEHNICA, SIA	M-24-492
MAMMĀM UN TĒTIEM, SIA	M-24-734
MILLERS Oskars	M-24-514
MITROFANOVŠ Dmitrijs	M-24-758
MMLUX, SIA	M-24-688
	M-24-689
MURNAUER MARKENVERTRIEB GMBH	M-24-484
OGGERO Mauro	M-24-747
ORIEL, SIA	M-24-619
ORKLA LATVIJA, SIA	M-23-1028
OŠĀNS Juris	M-24-702
PAPAKULE Irina	M-24-727
	M-24-729
PASSERELLA, SIA	M-24-722
PHARM & MED, SIA	M-24-692
PILLAR CAPITAL, AS	M-24-557
POLAROAKS, SIA	M-24-515
PPE LATVIA, SIA	M-24-706
PRANALINE, SIA	M-24-513
QOCHARI INTERNATIONAL LLC	M-24-250
	M-24-429
	M-24-430
	M-24-431
RIGABURGER, SIA	M-24-577
SEAN, SIA	M-24-585
SPORTA 2, SIA	M-24-499
SUMMER SOUND FESTIVĀLS, SIA	M-24-568
SUNMART TRADING FZCO	M-24-379
SYNCMER, SIA	M-24-685
TRUWEL, LIEPĀJAS SPECIĀLĀS EKONOMISKĀS ZONAS SIA	M-24-697
	M-24-699
VESELĪBAS CENTRU APVIENĪBA, AS	M-24-493
VMOBILE.LV, SIA	M-24-466
ZĀLAIS CENTRS, SIA	M-24-468
ZEIT, SIA	M-24-745
ZEMESSARDZES ŠTĀBS	M-24-532

Preču zīmju rādītājs pēc preču un pakalpojumu klasēm

(511) Nicas klasifikācijas indekss	(111) Reģistrācijas numurs	(511) Nicas klasifikācijas indekss	(111) Reģistrācijas numurs
1	M 79 953	38	M 79 964
	M 79 954		M 79 968
3	M 79 952	39	M 79 972
	M 79 955		M 79 936
	M 79 970		M 79 969
5	M 79 920	40	M 79 926
	M 79 951	41	M 79 936
	M 79 952		M 79 939
	M 79 955		M 79 940
8	M 79 960		M 79 942
9	M 79 933		M 79 946
	M 79 934		M 79 958
	M 79 942		M 79 964
	M 79 958		M 79 965
	M 79 959		M 79 968
	M 79 962		M 79 972
10	M 79 959		M 79 975
12	M 79 943		M 79 977
14	M 79 927		M 79 979
16	M 79 937		M 79 980
	M 79 964		M 79 981
	M 79 965	42	M 79 958
19	M 79 974		M 79 964
21	M 79 970		M 79 965
	M 79 979		M 79 967
25	M 79 941		M 79 972
	M 79 959	43	M 79 936
	M 79 961		M 79 938
	M 79 979		M 79 945
29	M 79 918		M 79 948
	M 79 976		M 79 968
	M 79 981		M 79 973
30	M 79 917		M 79 976
	M 79 918		M 79 981
	M 79 919	44	M 79 928
	M 79 921		M 79 931
	M 79 922		M 79 932
	M 79 923		M 79 963
	M 79 947	45	M 79 937
	M 79 970		M 79 959
	M 79 981		M 79 966
32	M 79 947		
35	M 79 924		
	M 79 925		
	M 79 926		
	M 79 927		
	M 79 930		
	M 79 935		
	M 79 936		
	M 79 937		
	M 79 938		
	M 79 947		
	M 79 948		
	M 79 956		
	M 79 957		
	M 79 958		
	M 79 964		
	M 79 968		
	M 79 971		
	M 79 979		
	M 79 980		
36	M 79 982		
	M 79 929		
	M 79 936		
	M 79 938		
	M 79 964		
37	M 79 982		
	M 79 936		
	M 79 944		
	M 79 949		
	M 79 950		
	M 79 959		
	M 79 978		
	M 79 982		
38	M 79 958		

Reģistrētie dizainparaugi

Šajā sadaļā Patentu valde turpina publicēt oficiālos paziņojumus par dizainparaugu reģistrācijām, kas veiktas atbilstoši 2004. gada 28. oktobra Dizainparaugu likumam. Publikācijas ir sakārtotas reģistrācijas numuru secībā. Katra publikācija satur datus, kas dizainparauga reģistrācijas brīdī iekļauti Dizainparaugu reģistra ziņās, kā arī dizainparauga attēlu vai attēlus.

Dizainparauga reģistrācija ir spēkā piecus gadus, skaitot no pieteikuma datuma. Šim termiņam beidzoties, reģistrāciju var atjaunot ikreiz uz jaunu piecu gadu periodu līdz dizainparauga aizsardzības maksimālajam termiņam – 25 gadiem no pieteikuma datuma (Dizainparaugu likums, 31. pants). Ar dienu, kad reģistrētais dizainparaugs publicēts (datums, kas norādīts katras lappuses augšmalā), pilnā apjomā stājas spēkā dizainparauga īpašnieka tiesības (Dizainparaugu likums, 12. pants).

Ar publikācijas dienu iestājas iebildumu periods. Iebilduma iesniegumu var iesniegt triju mēnešu laikā pēc publikācijas, pamatojoties uz Dizainparaugu likuma 37. panta pirmās daļas 1., 2., 4., 5., 6., 7. vai 8. punkta noteikumiem (Dizainparaugu likums, 28. pants; Rūpnieciskā īpašuma institūciju un procedūru likums, 60., 61. un 62. pants).

Starptautiski pieņemtie kodi (INID kodi), kas izmantoti dizainparaugu bibliogrāfisko datu identificēšanai:

- | | |
|---|--|
| <p>(11) Reģistrācijas numurs
Registration number</p> <p>(15) Reģistrācijas datums
Registration date</p> <p>(21) Pieteikuma numurs
Application number</p> <p>(22) Pieteikuma datums
Filing date of the application</p> <p>(23) Izstādes prioritātes dati
Exhibition priority data</p> <p>(28) Dizainparaugu skaits kompleksā reģistrācijā
Number of designs included (in case of multiple registration)</p> <p>(30) Konvencijas prioritātes dati:
pieteikuma numurs, pieteikuma datums, valsts kods
Convention priority data:
application number, filing date, code of country</p> <p>(46) Publikācijas atlikšanas termiņš
Deferment expiration term</p> <p>(51) Dizainparaugu starptautiskās klasifikācijas
(Lokarno klasifikācijas, saīs. LOC) indeksi: klase,
apakšklase
Indication of International Classification for Industrial
Designs (Locarno Classification – LOC): class, subclass</p> <p>(54) Izstrādājuma nosaukums / izstrādājumu nosaukumi
Indication of product(s) covered</p> <p>(58) Reģistrācijas grozījumu ieraksta datums (īpašumtiesību
pāreja, grozījumi vārdos, nosaukumos vai adresēs,
reģistrācijas darbības pārtraukšana u.tml.)
Date of recording of a transaction in respect of the
registration (change in ownership, change in name or
address, termination of protection, etc.)</p> <p>(62) Dati par sākotnējo pieteikumu, no kura šis pieteikums
nodalīts
Data of the initial application from which the present
application has been divided up</p> <p>(72) Dizainers / dizaineri, valsts kods
Designer(s), code of country</p> <p>(73) Īpašnieks / Īpašnieki, adrese, valsts kods
Name and address of the owner(s), code of country</p> <p>(74) Patentpilnvarnieks vai cits pārstāvis, adrese
Patent attorney or other representative, address</p> <p>(78) Jaunais īpašnieks / jaunie īpašnieki, adrese, valsts kods
(īpašumtiesību maiņas gadījumā)
Name and address of the new owner(s), code of country
(in case of change in ownership)</p> | <p>(51) LOC kl. 7-02, 32-01</p> <p>(11) Reģ. Nr. D 15 971 (15) Reģ. dat. 20.09.2024</p> <p>(21) Pieteik. Nr. D-24-12 (22) Pieteik. dat. 19.05.2024</p> <p>(72) Dizainers KOKRADE, SIA (LV)</p> <p>(73) Īpašnieks KOKRADE, SIA; "Kalna Bauņi", Grundzāles pag.,
Smiltenes nov., LV-4713, Latvija (LV)</p> <p>(54) GRILS UN IEPAKOJUMA NOFORMĒJUMS</p> |
|---|--|

1.1



1.2

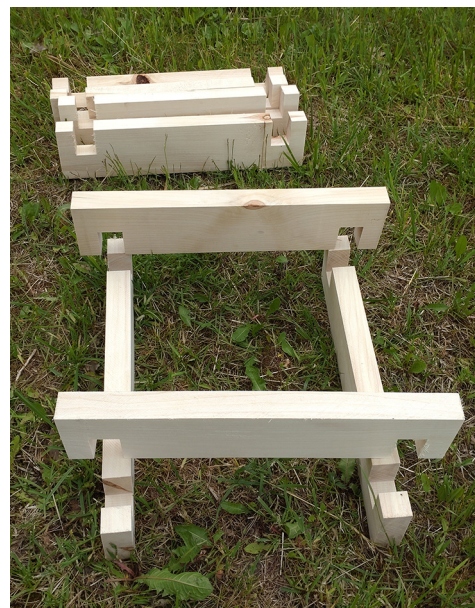

1.3



1.6



1.4



1.7



1.5



1.8



- (51) **LOC kl.** 21-01
 (11) **Reģ. Nr.** D 15 972 (15) **Reģ. dat.** 20.09.2024
 (21) **Pieteik. Nr.** D-24-19 (22) **Pieteik. dat.** 29.07.2024
 (72) **Dizainers** Inna GOLUBEVA (LV)
 (73) **Īpašnieks** Inna GOLUBEVA; Purva iela 2 - 2, Rīga, LV-1007, Latvija (LV)
 (54) **ROTAĻLIETA SKAITĪŠANAS APGUVĒI**
 (28) **Dizainparaugu skaits** 2

2.3

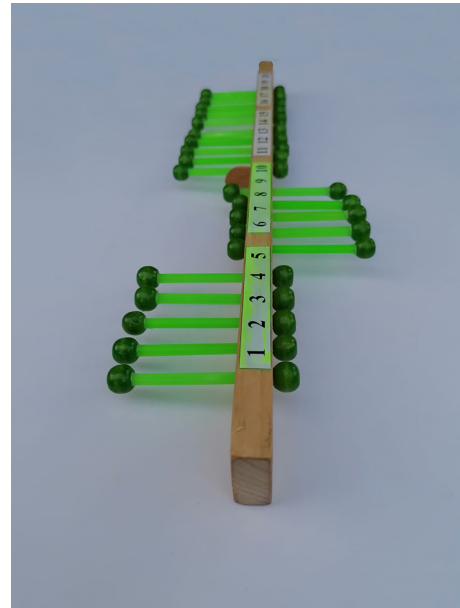

1.1

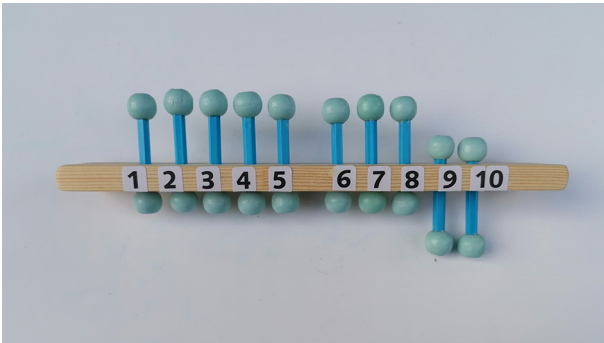

1.2

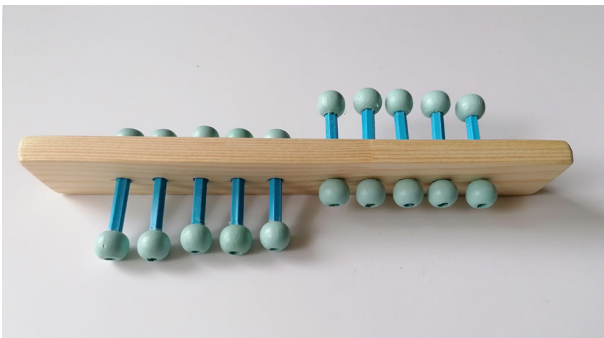

2.1

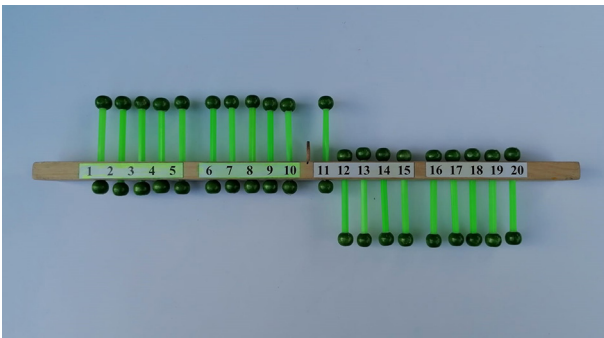

2.2

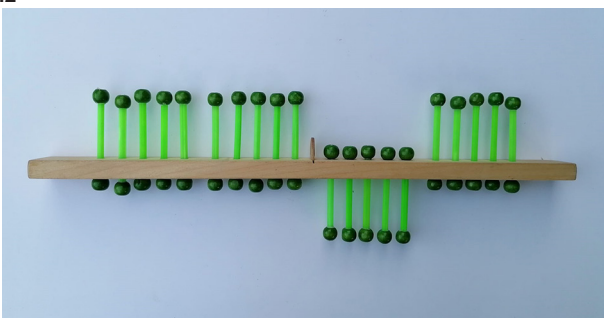

- (51) **LOC kl.** 28-03
 (11) **Reģ. Nr.** D 15 973 (15) **Reģ. dat.** 20.09.2024
 (21) **Pieteik. Nr.** D-24-8 (22) **Pieteik. dat.** 19.04.2024
 (72) **Dizainers** Jēkabs OZOLS (LV)
 (73) **Īpašnieks** MURINS STARTUPS, SIA; Ausekļa iela 3 - 19, Rīga, LV-1010, Latvija (LV)
 (54) **IERĪCE SMARŽU IERAKSTĪŠANAI, SAGLABĀŠANAI UN IZSMIDZINĀŠANAI; SMARŽU KAPSULA**
 (28) **Dizainparaugu skaits** 2

1.01



1.02



1.04

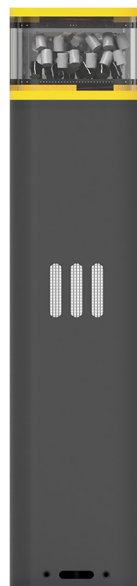

1.03



1.05



2.01



2.02

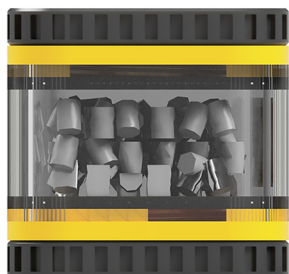

2.03



GROZĪJUMI PATENTU REĢISTRĀ**Patenta īpašnieka maiņa**
(Patentu likuma 51. panta otrā daļa)

(11) **EP 2461685**
(73) Corteva Agriscience LLC; 9330 Zionsville Road, Indianapolis, IN 46268, US
Ieraksts reģistrā: 13.08.2024

(11) **EP 3496743**
(73) Immedica Pharma AB; Solnavägen 3H, 113 63 Stockholm, SE
Ieraksts reģistrā: 19.08.2024

(11) **EP 1937276, EP 2450041**
(73) Besins Healthcare Luxembourg SARL; 2-8 rue Julien Vesque, L-2668 Luxembourg, LU
Ieraksts reģistrā: 20.08.2024

(11) **EP 3050308**
(73) Teleste Security Solutions Oy; Telestenkatu 1, 20660 Littoinen, FI
Ieraksts reģistrā: 05.09.2024

(11) **EP 3189043, EP 3408265**
(73) Indivior UK Limited; 103-105 Bath Road, Slough, Berkshire, SL1 3UH, GB
Ieraksts reģistrā: 09.09.2024

Patenta īpašnieka nosaukuma un adreses maiņa
(Patentu likuma 47. panta trešā daļa)

(11) **EP 2931030**
(73) OmniAb, Inc.; 5980 Horton Street, Suite 600, Emeryville, CA 94608, US
Ieraksts reģistrā: 22.08.2024

(11) **EP 2068918**
(73) Access to Advanced Health Institute; 1616 Eastlake Avenue East, Suite 400, Seattle, WA 98102, US
Ieraksts reģistrā: 27.08.2024

Patenta īpašnieka adreses maiņa
(Patentu likuma 47. panta trešā daļa)

(11) **EP 1937276**
(73) Unimed Pharmaceuticals, LLC; c/o AbbVie Inc., 1 North Waukegan Road, North Chicago, Illinois 60064, US
Besins Healthcare Luxembourg SARL; 67, Boulevard Grande-Duchesse Charlotte, 1331 Luxembourg, LU
Ieraksts reģistrā: 15.08.2024

(11) **EP 1937276**
(73) Unimed Pharmaceuticals, LLC; c/o AbbVie Inc., 1 North Waukegan Road, North Chicago, Illinois 60064, US
Besins Healthcare Luxembourg SARL; 2-8 rue Julien Vesque, L-2668 Luxembourg, LU
Ieraksts reģistrā: 15.08.2024

(11) **EP 2450041**
(73) Unimed Pharmaceuticals, LLC; c/o AbbVie Inc., 1 North Waukegan Road, North Chicago, Illinois 60064, US
Besins Healthcare Luxembourg SARL; 2-8 rue Julien Vesque, 2668 Luxembourg, LU
Ieraksts reģistrā: 15.08.2024

(11) **EP 3801536**
(73) PTC Therapeutics MP, Inc.; 500 Warren Corporate Center Drive, Warren, NJ 07059, US
Ieraksts reģistrā: 21.08.2024

(11) **EP 3884138**
(73) Officine Maccaferri S.p.A.; Via Albricci Alberico, 9, 20122 Milano (MI), IT
Ieraksts reģistrā: 03.09.2024

(11) **EP 2553642**
(73) ISX IP Ltd; Makrasykas 1, KBC NORTH BUILDING, Strovolos, 2034, Nicosia, CY
Ieraksts reģistrā: 04.09.2024

(11) **EP 2964622**
(73) Pharmacyclics LLC; 1 N. Waukegan Road, North Chicago, Illinois 60064, US
Ieraksts reģistrā: 09.09.2024

Latvijas patenta pirmstermiņa atzīšana par spēkā neesošu
(Patentu likuma 55. panta pirmās daļas 2. punkts)

Tiek norādīts patenta numurs un tā darbības termiņa beigu datums

15421 12.01.2024

Uz Latviju attiecināto Eiropas patenta darbības beigas
(Patentu likuma 18. panta pirmā daļa)

Tiek norādīts patenta numurs un tā darbības termiņa beigu datums

1656361 02.08.2024
1660090 10.08.2024
1660123 31.08.2024
1660482 24.08.2024
1660507 13.08.2024
1663667 31.08.2024
2272532 31.08.2024

Uz Latviju attiecināto Eiropas patenta pirmstermiņa atzīšana par spēkā neesošu
(Patentu likuma 55. panta pirmās daļas 2. punkts un 73. panta pirmā daļa)

Tiek norādīts patenta numurs un tā darbības termiņa beigu datums

3023095 17.01.2024
3366283 17.01.2024

Latvijā apstiprināto Eiropas patenta pirmstermiņa atzīšana par spēkā neesošu
(Patentu likuma 55. panta pirmās daļas 1. un 2. punkts un 73. panta pirmā daļa)

Tiek norādīts patenta numurs un tā darbības termiņa beigu datums

1973549 08.01.2024
1979374 15.01.2024
1981874 16.01.2024
2068887 09.01.2024
2106423 18.01.2024
2121950 22.01.2024
2158315 30.11.2023
2206613 06.01.2024
2347762 07.12.2023
2379063 08.01.2024
2389372 22.01.2024
2391412 29.01.2024

2521815 08.01.2024
 2524060 11.01.2024
 2525798 19.01.2024
 2528716 28.01.2024
 2564839 08.01.2024
 2612850 04.01.2024
 2612851 04.01.2024
 2663686 13.01.2024
 2667892 26.01.2024
 2668353 26.01.2024
 2682126 23.01.2024
 2740744 09.01.2024
 2759652 10.01.2024
 2760249 24.01.2024
 2802606 10.01.2024
 2804599 16.01.2024
 2806892 25.01.2024
 2809657 31.01.2024
 2811835 29.01.2024
 2867245 22.11.2023
 2899149 27.01.2024
 2943072 13.01.2024
 2943078 13.01.2024
 2943589 08.01.2024
 2951183 29.01.2024
 3007737 21.09.2023
 3050867 30.01.2024
 3050868 30.01.2024
 3095164 15.01.2024
 3097083 19.01.2024
 3097084 22.01.2024
 3097085 22.01.2024
 3099877 27.01.2024
 3110678 13.01.2024
 3195750 19.01.2024
 3242764 11.01.2024
 3242851 08.01.2024
 3244886 15.01.2024
 3248225 18.01.2024
 3255046 12.01.2024
 3263070 19.04.2024
 3275871 15.04.2024
 3348553 16.05.2024
 3394404 25.01.2024
 3405624 22.01.2024
 3405997 18.01.2024
 3408407 27.01.2024
 3494116 29.01.2024
 3514158 29.01.2024
 3562304 12.01.2024
 3573647 26.01.2024
 3583920 01.12.2023
 3628066 22.01.2024
 3762241 30.01.2024
 3848506 13.01.2024
 3942122 11.01.2024

(95) Ofatumumabs (KESIMPTA)
 Ieraksts reģistrā: 28.08.2024

Komerckālas ieraksta dzēšana
 (Patentu likuma 50. panta piektā daļa)

(11) **EP 2714710**
 (54) PAŅĒMIENS ESTETROLA STARPPRODUKTU IEGŪŠANAI
 (73) Mithra R&D SA; Rue Saint-Georges 5, 4000 Liège, BE
 Ieraksts reģistrā: 04.09.2024

(11) **EP 2764008**
 (54) PAŅĒMIENS ESTETROLA IEGŪŠANAI
 (73) Mithra R&D SA; Rue Saint-Georges 5, 4000 Liège, BE
 Ieraksts reģistrā: 06.09.2024

(11) **EP 3098558**
 (54) AIZSARDZĪBAS PANELIS ADIABĀTISKAI PRIEKŠ-DZESĒŠANAS SISTĒMAI
 (73) Jānis STRELITS-STRĒLE, Burj Daman building, 2802, DIFC, Dubai, AE
 Komerckālas reģistrācijas Nr. 100203730
 Ieraksts reģistrā: 13.08.2024.

Komerckālas
 (Patentu likuma 50. panta piektā daļa)

(11) **EP 3098558**
 (54) AIZSARDZĪBAS PANELIS ADIABĀTISKAI PRIEKŠ-DZESĒŠANAS SISTĒMAI
 (73) Jānis STRELITS-STRĒLE; Burj Daman building, 2802, DIFC, Dubai, AE
 Komerckālasņēmējs: Guntars STABULNIEKS (LV)
 Komerckālas reģistrācijas Nr. 100206508
 Ieraksts reģistrā: 14.08.2024

GROZĪJUMI DIZAINPARAUGU REĢISTRĀ

Dizainparauga reģistrācijas atjaunošana

(Dizainparaugu likuma 31. pants, Pārejas noteikumu 7. punkts)

Tiek norādīts dizainparauga reģistrācijas numurs un reģistrācijas atjaunošanas datums

D 15 017 08.09.2024

Dizainparauga izslēgšana no reģistra
 (Dizainparaugu likuma 40. pants)

Tiek norādīts dizainparauga reģistrācijas numurs un reģistrācijas beigu datums

D 15 743 13.02.2024
D 15 747 07.03.2024
D 15 752 18.02.2024

Papildu aizsardzības sertifikātu pirmstermiņa atzīšana par spēkā neesošu pēc ģipša iniciatīvas

(EK regulas Nr. 469/2009 14. panta b) apakšpunkts, Patentu likuma 55. panta pirmās daļas 1. punkts)

(21) **CLV20210018**
 (22) 06.07.2021
 (97) EP 3284753
 (95) Ofatumumabs (KESIMPTA)
 Ieraksts reģistrā: 28.08.2024

(21) **CLV20210027**
 (22) 14.09.2021
 (97) EP 2170388

GROZĪJUMI PREČU ZĪMJU REĢISTRĀ**Zīmes reģistrācijas atjaunošana**

(Preču zīmju likuma 45. pants)

Tiek norādīts zīmes reģistrācijas numurs un reģistrācijas atjaunošanas datums

M 35 517	27.04.2024
M 35 518	27.04.2024
M 35 519	27.04.2024
M 35 526	28.04.2024
M 35 566	30.09.2024
M 35 570	04.10.2024
M 35 576	18.10.2024
M 35 672	01.07.2024
M 35 799	19.09.2024
M 36 255	28.11.2024
M 36 332	20.02.2025
M 36 423	05.10.2024
M 36 548	29.09.2024
M 36 580	22.12.2024
M 36 618	03.10.2024
M 36 686	08.12.2024
M 36 753	25.11.2024
M 36 765	30.11.2024
M 36 859	14.11.2024
M 36 881	06.12.2024
M 54 812	28.10.2024
M 54 819	09.11.2024
M 54 820	09.11.2024
M 54 904	14.05.2024
M 54 942	25.03.2024
M 55 002	01.09.2024
M 55 174	11.08.2024
M 55 245	27.12.2024
M 55 347	09.09.2024
M 55 407	01.09.2024
M 55 641	10.12.2024
M 55 646	19.08.2024
M 55 647	13.09.2024
M 55 788	07.10.2024
M 55 870	24.11.2024
M 55 877	06.12.2024
M 56 266	30.12.2024
M 67 603	25.02.2024
M 67 955	18.08.2024
M 68 305	03.09.2024
M 68 314	11.09.2024
M 68 319	17.09.2024
M 68 367	15.08.2024
M 68 368	15.08.2024
M 68 369	25.08.2024
M 68 372	03.09.2024
M 68 390	30.10.2024
M 68 402	11.09.2024
M 68 404	20.10.2024
M 68 405	10.11.2024
M 68 476	06.10.2024
M 68 486	17.10.2024
M 68 496	03.12.2024
M 68 558	27.10.2024
M 68 567	11.11.2024
M 68 577	19.11.2024
M 68 581	04.12.2024
M 68 582	04.12.2024
M 68 603	14.11.2024
M 68 604	19.11.2024
M 68 609	04.12.2024
M 68 719	11.12.2024
M 68 735	25.11.2024
M 68 736	25.11.2024
M 68 797	10.12.2024
M 68 798	10.12.2024
M 68 830	10.11.2024

M 68 895	23.09.2024
M 68 906	29.12.2024
M 68 907	29.12.2024
M 69 730	23.01.2025
M 76 086	01.10.2024
M 77 272	27.09.2024
M 77 273	27.09.2024

Zīmes reģistrācijas izslēgšana no reģistra

(Preču zīmju likuma 60. pants)

Tiek norādīts zīmes reģistrācijas numurs un reģistrācijas beigu datums

M 34 475	01.02.2024
M 34 498	01.02.2024
M 34 502	01.02.2024
M 34 555	02.02.2024
M 34 559	04.02.2024
M 34 576	15.02.2024
M 34 595	24.02.2024
M 34 596	24.02.2024
M 34 598	28.02.2024
M 35 033	15.02.2024
M 35 081	14.02.2024
M 35 107	22.02.2024
M 35 108	23.02.2024
M 35 150	01.02.2024
M 35 151	01.02.2024
M 35 153	01.02.2024
M 35 282	25.02.2024
M 35 746	24.02.2024
M 35 858	14.02.2024
M 36 044	22.02.2024
M 37 773	24.02.2024
M 53 358	10.02.2024
M 53 360	17.02.2024
M 53 946	16.02.2024
M 54 256	11.02.2024
M 54 393	12.02.2024
M 54 402	19.02.2024
M 54 406	24.02.2024
M 54 408	25.02.2024
M 54 410	25.02.2024
M 54 412	25.02.2024
M 54 413	25.02.2024
M 54 469	25.02.2024
M 54 470	26.02.2024
M 54 517	25.02.2024
M 54 522	18.02.2024
M 54 556	10.02.2024
M 54 557	10.02.2024
M 54 559	18.02.2024
M 54 617	02.02.2024
M 54 618	04.02.2024
M 54 620	13.02.2024
M 54 690	02.02.2024
M 54 691	02.02.2024
M 54 692	05.02.2024
M 54 745	06.02.2024
M 54 753	09.02.2024
M 54 756	18.02.2024
M 54 801	19.02.2024
M 54 808	13.02.2024
M 54 809	24.02.2024
M 59 335	06.02.2024
M 59 367	03.02.2024
M 59 368	03.02.2024
M 59 369	03.02.2024
M 67 421	05.02.2024
M 67 448	03.02.2024
M 67 449	03.02.2024
M 67 450	05.02.2024

M 67 451 10.02.2024
M 67 452 14.02.2024
M 67 453 14.02.2024
M 67 454 17.02.2024
M 67 455 17.02.2024
M 67 468 28.02.2024
M 67 503 21.02.2024
M 67 512 24.02.2024
M 67 514 25.02.2024
M 67 515 28.02.2024
M 67 516 28.02.2024
M 67 533 06.02.2024
M 67 534 20.02.2024
M 67 535 25.02.2024
M 67 536 25.02.2024
M 67 580 03.02.2024
M 67 581 04.02.2024
M 67 584 04.02.2024
M 67 585 04.02.2024
M 67 587 07.02.2024
M 67 588 10.02.2024
M 67 589 10.02.2024
M 67 590 11.02.2024
M 67 596 12.02.2024
M 67 598 20.02.2024
M 67 611 03.02.2024
M 67 612 06.02.2024
M 67 613 07.02.2024
M 67 620 07.02.2024
M 67 668 05.02.2024
M 67 669 05.02.2024
M 67 672 11.02.2024
M 67 673 11.02.2024
M 67 674 14.02.2024
M 67 675 20.02.2024
M 67 678 26.02.2024
M 67 680 27.02.2024
M 67 682 27.02.2024
M 67 683 27.02.2024
M 67 685 28.02.2024
M 67 734 05.02.2024
M 67 760 18.02.2024
M 67 761 19.02.2024
M 67 762 24.02.2024
M 67 763 25.02.2024
M 67 855 06.02.2024
M 67 856 06.02.2024
M 67 857 06.02.2024
M 67 859 13.02.2024
M 67 860 19.02.2024
M 67 861 21.02.2024
M 67 862 25.02.2024
M 67 957 18.02.2024
M 67 959 19.02.2024
M 67 960 19.02.2024
M 67 961 21.02.2024
M 67 962 27.02.2024
M 68 036 03.02.2024
M 68 037 03.02.2024
M 68 071 05.02.2024
M 68 083 04.02.2024
M 68 085 13.02.2024
M 68 346 21.02.2024
M 71 226 11.02.2024

(111) M 55 310
(141) 02.09.2024
(580) 11.09.2024

Reģistrācijas atzīšana par spēkā neesošu
(likuma "Par preču zīmēm un ģeogrāfiskās izcelsmes norādēm"
19. panta sestā daļa (līdz 2015. gada 31. decembrim spēkā
esošajā redakcijā, saskaņā ar Rūpnieciskā Īpašuma institūciju un
procedūru likuma Pārejas noteikumu 3. punktu))

Tiek norādīts zīmes reģistrācijas numurs un reģistrācijas beigu
datums

M 64 125 20.11.2011
M 64 126 20.11.2011

Reģistrācijas atzīšana par spēkā neesošu
(Rūpnieciskā Īpašuma institūciju un procedūru likuma
100. panta pirmā daļa)

Tiek norādīts zīmes reģistrācijas numurs un reģistrācijas beigu
datums

M 78 983 20.09.2023

Zīmes īpašnieka maiņa
(Preču zīmju likuma 28. pants)

(111) M 15 332
(732) DDP SPECIALTY ELECTRONIC MATERIALS US 9,
LLC; 974 Centre Road, Wilmington, DE 19805, US
(740) Inese LEIMANE, AAA LAW LATVIA; Citadeles
iela 12, Rīga, LV-1010, LV
(580) 09.09.2024

(111) M 17 951, M 18 401
(732) DDP SPECIALTY ELECTRONIC MATERIALS US 8,
LLC; 974 Centre Road, Wilmington, DE 19805, US
(740) Inese LEIMANE, AAA LAW LATVIA; Citadeles
iela 12, Rīga, LV-1010, LV
(580) 11.09.2024

(111) M 31 156
(732) HALLER BENELUX B.V.; Parallelweg 7, Hedel,
5321 JA, NL
(740) Jevgeņija GAINUTDINOVA, METIDA, SIA; Skolas
iela 21 - 601A, Rīga, LV-1010, LV
(580) 03.09.2024

(111) M 36 772, M 36 778
(732) UCB BIOPHARMA SRL; Allee de la Recherche 60,
Bruxelles, B-1070, BE
(740) Aleksandra FORTŪNA, "FORAL INTELEKTUĀLĀ
ĪPAŠUMA AGENTŪRA", SIA; Kalēju iela 14 - 7,
Rīga, LV-1050, LV
(580) 11.09.2024

(111) M 45 418
(732) DUPONT SPECIALTY PRODUCTS USA, LLC;
Building 304, Experimental Station, 200 Powder
Mill Rd., Wilmington, DE 19803, US
(740) Inese LEIMANE, AAA LAW LATVIA; Citadeles
iela 12, Rīga, LV-1010, LV
(580) 11.09.2024

(111) M 55 002
(732) GAMMA-A, SIA (reģ. Nr. 40003139971); Ostas
iela 1, Roja, Rojas pag., Talsu nov., LV-3264, LV
(580) 27.08.2024

Zīmes reģistrācijas izslēgšana no reģistra
(atteikšanās no reģistrācijas)
(Preču zīmju likuma 59. pants)

(111) M 54 720
(141) 02.09.2024
(580) 11.09.2024

(111)	M 64 477	(111)	M 74 224
(732)	NOLO, SIA; Pērnavas iela 43A - 1, Rīga, LV-1009, LV	(732)	MEINARD, SIA; Bērzu iela 3 - 21, Ropaži, Ropažu pag., Ropažu nov., LV-2135, LV
(740)	Anda BRIEDE, Patentu aģentūra "KDK"; Dzērbenes iela 27, Rīga, LV-1006, LV	(580)	09.09.2024
(580)	11.09.2024		
Zīmes īpašnieka adreses maiņa (Preču zīmju likuma 41. panta otrā daļa)			
(111)	M 69 388	(111)	M 12 964
(732)	Oļegs SĒJĀNS; Pūces iela 43 - 22, Rīga, LV-1082, LV	(732)	SCOTT SPORTS SA; Route du Crochet 11, Givisiez, 1762, CH
(740)	Katerina GRIŠINA, PERFECTUM, SIA; Rubeņu iela 90, Jūrmala, LV-2008, LV	(580)	13.09.2024
(580)	15.08.2024		
(111)	M 75 145, M 75 254	(111)	M 36 580
(732)	JOOM, SIA; Gustava Zemgala gatve 78 - 1, Rīga, LV-1039, LV	(732)	PERNOD RICARD USA, LLC; 250 Park Avenue, 17th Floor, New York, NY, 10177, US
(740)	Līga FJODOROVA, ZAB COBALT; Marijas iela 13 k-2, Rīga, LV-1050, LV	(580)	29.08.2024
(580)	03.09.2024		
(111)	M 76 453	(111)	M 45 418
(732)	Likun XU; Room 1401, Building 35, Huarun Central Park, Jinxiang Street, Xiangfang District, Harbin City, Heilongjiang Province, CN	(732)	DUPONT POLYMERS, INC.; Building 304, Experimental Station, 200 Powder Mill Rd., Wilmington, DE 19803, US
(740)	Alīna BOGDANOVIČA, Patentu aģentūra "TRIA ROBIT"; Vilandes iela 5 - 2, Rīga, LV-1010, LV	(580)	30.08.2024
(580)	30.08.2024		
(111)	M 76 556	(111)	M 55 174
(732)	IVANOV INVESTMENTS, SIA; Kungu iela 3, Rīga, LV-1050, LV	(732)	VARIS TOYS, SIA; "Saime", Rencēnu pag., Valmieras nov., LV-4232, LV
(580)	15.08.2024	(580)	13.09.2024
		(111)	M 55 646, M 55 647
(111)	M 76 789	(732)	VALTA LIMITED; Marktgass 11, Vaduz, LI-9490, LI
(732)	Agnese BUŠA; Bruņinieku iela 94 - 5, Rīga, LV-1009, LV	(580)	23.08.2024
(580)	16.08.2024		
(111)	M 78 183	(111)	M 55 877
(732)	ATMODAS DĀRZS, SIA; Atmodas bulvāris 6A, Liepāja, LV-3414, LV	(732)	ALB, SIA; Lenču iela 19C, Cēsis, Cēsu nov., LV-4101, LV
(580)	10.09.2024	(580)	12.09.2024
		(111)	M 56 844
Zīmes īpašnieka nosaukuma maiņa (Preču zīmju likuma 41. panta otrā daļa)			
(111)	M 30 959	(111)	M 68 367, M 68 368
(732)	HALEON CH SARL; Route de l'Etraz, Prangins, 1197, CH	(732)	AMBER BEVERAGE GROUP, SIA; Raņķa dambis 30 - 120, Rīga, LV-1048, LV
(580)	21.08.2024	(580)	16.08.2024
(111)	M 36 423	(111)	M 68 402
(732)	ANORA GROUP PLC; Kaapeliaukio 1, Helsinki, FI-00180, FI	(732)	GLOBAL WINE HOUSE OÜ; Löötsa 8A, Tallinn, 11415, EE
(580)	12.09.2024	(580)	23.08.2024
(111)	M 54 812	(111)	M 68 461
(732)	ORKLA LATVIJA, SIA; Miera iela 22, Rīga, LV-1001, LV	(732)	LEM MODA, SIA; Tērbatas iela 50 - 19, Rīga, LV-1011, LV
(580)	29.08.2024	(580)	12.09.2024
(111)	M 67 955	(111)	M 68 462
(732)	NORDCRUNCH, SIA; "Industriālais parks", Glūdas pag., Jelgavas nov., LV-3040, LV	(732)	LEM MODA, SIA; Tērbatas iela 50 - 19, Rīga, LV-1011, LV
(580)	16.08.2024	(580)	12.09.2024
(111)	M 70 333	(111)	M 68 496
(732)	ORKLA LATVIJA, SIA; Miera iela 22, Rīga, LV-1001, LV	(732)	INNOVITA, SIA; Ausekļa iela 11 - 110, Rīga, LV-1010, LV
(580)	19.08.2024	(580)	04.09.2024
		(111)	M 68 558
		(732)	TNT, SIA; Dzirciema iela 27A - 3, Rīga, LV-1083, LV
		(580)	27.08.2024

(111)	M 70 297	(111)	M 79 645
(732)	PERNOD RICARD WINEMAKERS PTY LTD; Tower One Level 43, 100 Barangaroo Avenue, Sydney NWS, 5065, AU	(740)	Natālija ANOHINA, Patentu aģentūra "TRIA ROBIT"; Vīlandes iela 5 - 2, Rīga, LV-1010, LV
(580)	19.08.2024	(580)	15.08.2024
<hr/>		<hr/>	
(111)	M 70 297	Grozījumi preču sarakstā	
(732)	PERNOD RICARD WINEMAKERS PTY LTD; Tower One Level 43, 100 Barangaroo Avenue, Sydney NWS, 2000, AU	(Preču zīmju likuma 41. panta otrā daļa)	
(580)	21.08.2024	<hr/>	
(111)	M 72 953	(111)	M 55 407
(732)	PTM GUARD, SIA; Slokas iela 52D, Rīga, LV-1007, LV	(511)	6
(580)	12.09.2024		<i>līdzšinējā redakcija</i>
<hr/>			35
(111)	M 76 031		<i>ar 01.09.2024</i>
(732)	EVOLUTION MALTA LIMITED; Level 1, Spinola Park, Mikiel Ang. Borg Street, St. Julians, SPK 1000, MT		būvprojektu izpildes administratīvā pārraudzība
(580)	19.08.2024		37
<hr/>			<i>līdzšinējā redakcija</i>
			42
		(580)	<i>līdzšinējā redakcija</i>
<hr/>			13.09.2024
<hr/>		(111)	M 79 645
Pārstāvja maiņa		(511)	33
(Preču zīmju likuma 41. panta otrā daļa)			<i>visas preces svītrotas 15.07.2024</i>
(111)	M 35 517, M 35 518, M 35 519, M 35 526		35
(740)	Jānis BĒRZS, AAA LAW LATVIA; Citadeles iela 12, Rīga, LV-1010, LV		<i>līdzšinējā redakcija</i>
(580)	19.08.2024	(580)	15.08.2024
<hr/>		<hr/>	
(111)	M 35 566, M 35 570	Ķīlas tiesība	
(740)	Līga FJODOROVA, ZAB COBALT; Marijas iela 13 k-2, Rīga, LV-1050, LV	(Preču zīmju likuma 27. panta piektā daļa)	
(580)	26.08.2024	<hr/>	
(111)	M 36 859	(111)	M 71 273
(740)	Ieva ŠTĀLA, FOOD UNION MANAGEMENT, SIA; Bauskas iela 180, Rīga, LV-1004, LV	(732)	AIR BALTIC CORPORATION, AS; Tehnikas iela 3, Lidosta "Rīga", Mārupes pag., Mārupes nov., LV-1053, LV
(580)	14.08.2024		Komerckīlasņēmējs: U.S. BANK TRUSTEES LIMITED; 125 Old Broad Street, Fifth Floor, London, EC2N 1AR, GB
<hr/>			Komerckīlas reģistrācijas Nr. 100206118
(111)	M 55 870		Komerckīlas atzīmes ieraksta pamats: Uzņēmumu reģistra 2024. gada 28. augusta lēmums par komerckīlas Nr. 100206118 grozījuma reģistrāciju, pievienojot preču zīmi M 71 273
(740)	Aleksandra FORTŪNA, "FORAL INTELEKTUĀLĀ ĪPAŠUMA AĢENTŪRA", SIA; Kalēju iela 14 - 7, Rīga, LV-1050, LV	(580)	28.08.2024
(580)	20.08.2024	<hr/>	
(111)	M 68 319	(111)	M 71 752
(740)	Jānis BĒRZS, AAA LAW LATVIA; Citadeles iela 12, Rīga, LV-1010, LV	(732)	AGROFIRMA TĒRVETE, AS; "Tišas", Kroņauce, Tērvetes pag., Tērvetes nov., LV-3730, LV
(580)	20.08.2024	(732)	TĒRVETES AL, AS; "Alus darītava", Kroņauce, Tērvetes pagasts, Tērvetes novads, LV-3730, LV
<hr/>			Komerckīlasņēmējs: SEB BANKA, AS; Meistaru iela 1, Valdlauči, Ķekavas pag., Ķekavas nov., LV-1076, LV
(111)	M 68 603		Komerckīlas reģistrācijas Nr. 100207076
(740)	Aleksandra FORTŪNA, "FORAL INTELEKTUĀLĀ ĪPAŠUMA AĢENTŪRA", SIA; Kalēju iela 14 - 7, Rīga, LV-1050, LV		Komerckīla nodrošina prasījumus, kas izriet no 2024. gada 12. jūnija Kredīta līguma Nr. 2024004591. Komerckīlasņēmējam ir tiesības pārdot ieķīlāto mantu bez izsoles. Aizliegts atkārtoti ieķīlāt komerckīlas priekšmetu.
(580)	20.08.2024	(580)	14.08.2024
<hr/>		<hr/>	
(111)	M 68 604	(111)	M 71 730
(740)	Aleksandra FORTŪNA, "FORAL INTELEKTUĀLĀ ĪPAŠUMA AĢENTŪRA", SIA; Kalēju iela 14 - 7, Rīga, LV-1050, LV	(732)	WOODEN BIKE, SIA; Ezermalas iela 13 k-2 - 22, Rīga, LV-1014, LV
(580)	20.08.2024		Komerckīlasņēmējs: PĒRKONS AG, SIA; Cēsu iela 21 - 13, Rīga, LV-1012, LV
<hr/>			Komerckīlas reģistrācijas Nr. 100203697
(111)	M 76 031		Komerckīlas dzēšanas ieraksta pamats: Uzņēmumu reģistra 15.08.2024 lēmums par komerckīlas Nr. 100203697 dzēšanu
(740)	Gunta ZARIŅA, AAA LAW LATVIA; Citadeles iela 12, Rīga, LV-1010, LV		Ķīlas tiesības dzēšanas datums: 15.08.2024
(580)	19.08.2024	(580)	19.08.2024

Atbildīgā par izdevumu K. Libarte
Izdevuma reģistrācijas Nr. 000701174