



**PATENTU VALDES OFICIĀLAIS IZDEVUMS**

**IZGUDROJUMI,  
PREČU ZĪMES UN  
DIZAINPARAUGI**

**2/2024**

Patentu valde  
Patent Office of the Republic of Latvia

Raiņa bulvāris 15  
Rīga, LV-1050  
LATVIJA

Tālrunis / Phone: +371 67 099 600  
E-pasts / E-mail: [pasts@lrpv.gov.lv](mailto:pasts@lrpv.gov.lv)  
Tīmekļa vietne / Website: <https://www.lrpv.gov.lv>

The Official Gazette of the Patent Office of the Republic of Latvia - "Izgudrojumi, Preču Zīmes un Dizainparaugi" - contains recordings in the Registers of Inventions, Trademarks and Service Marks, Industrial Designs and Topographies of Semiconductor Products.  
Date of publication of the registered inventions, trademarks and industrial designs - February 20, 2024.

# IZGUDROJUMI, PREČU ZĪMES UN DIZAINPARAUGI

PATENTU VALDES  
OFICIĀLAIS IZDEVUMS

2/2024  
20. februāris

59. - 152. lappuse

## S A T U R S

### IZGUDROJUMI

Izgudrojumu pieteikumu publikācijas .....	60
Izgudrojumu patentu publikācijas .....	63
Noraidīti publicētie patentu pieteikumi .....	65
Latvijā apstiprināto Eiropas patentu publikācijas (Patentu likuma 71. panta 2. un 5. daļa) .....	66
Latvijā apstiprināto Eiropas patentu publikācijas pēc iebilduma (Patentu likuma 71. panta 3. un 5. daļa) .....	75
Papildu aizsardzības sertifikāti .....	76
Pieteicēju, izgudrotāju un īpašnieku alfabētiskais rādītājs .....	78
Izgudrojumu pieteikumu un patentu numuru rādītājs .....	79

### PREČU ZĪMES

Reģistrētās preču zīmes .....	80
Preču zīmes, kurām pabeigta reģistrācijas procedūra .....	137
Preču zīmju pieteikumu numerācijas rādītājs .....	138
Preču zīmju īpašnieku rādītājs .....	139
Preču zīmju rādītājs pēc preču un pakalpojumu klasēm .....	140

### DIZAINPARAUGI

Reģistrētie dizainparaugi .....	141
---------------------------------	-----

### GROZĪJUMI REĢISTROS

Grozījumi Patentu reģistrā .....	143
Grozījumi Dizainparaugu reģistrā .....	144
Grozījumi Preču zīmju reģistrā .....	144
Pamanīto kļūdu labojums .....	151

## C O N T E N T S

### INVENTIONS

Publication of Patent Applications .....	60
Publication of Invention Patents .....	63
Rejected Published Patent Applications .....	65
Publication of European Patents Validated in Latvia (Patent Law, Article 71, Paragraphs 2 and 5) ....	66
Publication of European Patents Validated in Latvia after Opposition Procedure (Patent Law, Article 71, Paragraphs 3 and 5) .....	75
Supplementary Protection Certificates .....	76
Name Index of Applicants, Inventors and Owners .....	78
Application and Patent Number Index of Inventions .....	79

### TRADEMARKS

Registered Trademarks .....	80
Trademarks for which Registration Procedure has been Completed .....	137
Application Number Index of Trademarks .....	138
Name Index of Trademark Owners .....	139
Trademark Registrations Listed by Classes of Goods and Services .....	140

### INDUSTRIAL DESIGNS

Registered Industrial Designs .....	141
-------------------------------------	-----

### CHANGES IN THE REGISTERS

Changes in the Patent Register .....	143
Changes in the Industrial Designs Register .....	144
Changes in the Trademarks Register .....	144
Correction of Mistakes .....	151

Publikācijas par patenta pieteikumiem ir sakārtotas Starptautiskās patenta klasifikācijas (IPC) indeksu kārtībā. Starp svītrām ir izdalītas klases, kuras šim patentam nav pamatklase un, kur kreisajā pusē pēc uzrādītās klases izceltā šriftā uzrādīts patenta numurs, uz kuru attiecas šī klase, kā arī labajā pusē pamatklases indekss. Patenta publikācijas sakārtotas dokumentu numuru kārtībā.

Publikācija satur bibliogrāfiskos datus, patenta apraksta kopsavilkumu, kā arī zīmējumu, ja tas ir pieminēts kopsavilkumā.

Tālāk ir paskaidroti Starptautisko standartu numerācijas (INID) kodi.

- (11) **Patenta numurs**  
Number of the patent
- (51) **Starptautiskās patenta klasifikācijas indekss**  
International Patent Classification
- (21) Pieteikuma numurs, papildu aizsardzības sertifikāta numurs  
Application number, SPC number
- (22) Pieteikuma datums  
Date of filing the application
- (41) Datums, no kura iespējama iepazīšanās vai kopijas izsniegšana patenta dokumentam, kuram **nav veikta ekspertīze** un kuram pirms šī datuma nav izsniegts patents  
Date of making available to the public by viewing, or copying on request, an **unexamined** patent document, on which no grant has taken place on or before the said date
- (43) Datums, kurā tipogrāfiskā vai kādā citā veidā publicēts patenta dokuments, kuram nav veikta ekspertīze un kuram pirms šī datuma nav izsniegts patents, **un kuram ir veikts patentmeklējums**  
Date of making available to the public by printing or similar process of an unexamined document, on which no grant has taken place on or before the said date, **and for which the patent search is available**
- (45) Datums, kad patenta dokuments, kura piešķiršana ir notikusi šajā vai agrākā datumā, publicēts tipogrāfiskā vai kādā citā veidā  
Date of making available to the public by printing or similar process of a patent document on which grant has taken place on or before the said date
- (62) Agrākā pieteikuma, no kura šis pieteikums ir izdalīts, numurs un iesniegšanas datums  
Number and filing date of the earlier application from which the present patent document has been divided up
- (31) Prioritātes pieteikuma(-u) numurs(-i)  
Number(-s) assigned to priority application(-s)
- (32) Prioritātes pieteikuma(-u) datums(-i)  
Date(-s) of filing of priority application(-s)
- (33) Prioritātes pieteikuma(-u) valsts identifikācijas kods(-i)  
Identification code(-s) of the country of priority application(-s)
- (86) Reģionālā vai PCT pieteikuma numurs, saņemšanas datums  
Application number, filing date of regional or PCT application
- (87) Reģionālā vai PCT pieteikuma publikācijas numurs, publikācijas datums  
Publication number, publication date of regional or PCT application
- (71) Pieteicējs(-i), adrese, valsts kods  
Name(-s) and address of applicant(-s), country code
- (72) Izgudrotāja(-u) vārds, uzvārds, valsts kods(-i)  
Name(-s) of inventor(-s), country code
- (73) Patenta īpašnieks(-i), adrese, valsts kods  
Name(-s) and address of grantee(-s), country code
- (74) Patentpilnvarnieks vai pārstāvis, adrese  
Name and address of attorney or agent
- (54) **Izgudrojuma nosaukums**  
Title of the invention
- (57) Kopsavilkums vai pretenzijas  
Abstract or claims

- (92) Ārstniecības līdzekļa reģistrācijas apliecības numurs un izsniegšanas datums Latvijā  
Number and date of marketing authorization in Latvia
- (93) Ārstniecības līdzekļa reģistrācijas apliecības numurs un paziņošanas datums Eiropas Savienībā / Eiropas Ekonomikas zonā  
Number and date of marketing authorization in the European Union / European Economic Area
- (94) Papildu aizsardzības sertifikāta darbības termiņš  
Duration of the SPC
- (95) Ar pamatpatentu aizsargātā produkta nosaukums  
The product protected by the basic patent
- (96) Pamatpatenta pieteikuma numurs, pieteikuma datums  
Number and date of patent application
- (97) Pamatpatenta numurs, publikācijas datums  
Number and date of the grant of basic patent

## Izgudrojumu pieteikumu publikācijas

(Patentu likuma 35. panta pirmā un ceturtā daļa)

### A sekcija

- (51) **A61B 5/00** (11) **15813 A**  
(21) LVP2022000066 (22) 29.07.2022  
(41) 20.02.2024  
(71) Semen ZAITCHIK; Frankfurter Allee 150, Berlin, 10365, DE  
(72) Semen ZAITCHIK (DE)  
(74) Jevgeņijs FORTŪNA, FORAL Intelektuālā īpašuma aģentūra, SIA; Kāleju iela 14 - 7, Rīga, LV-1050, LV
- (54) **IERĪCE, PAŅĒMIENS UN PROGRAMMATŪRAS PRODUKTS PERSONAS FUNKCIONĀLĀ STĀVOKĻA IETEKMĒŠANAI**  
**DEVICE, CONCEPT AND SOFTWARE PRODUCT FOR INFLUENCING FUNCTIONALITY STATUS OF PERSON**
- (57) Izgudrojums attiecas uz ierīcēm, psihoterapeitiskiem paņēmieniem un programmatūras produktiem cilvēka psihofizioloģiskā stāvokļa ietekmēšanai ar vizuālā analizatora starpniecību. Piedāvātā ierīce ietver savstarpēji savienotus, ar iespēju pārraidīt un saņemt signālu: atmiņu, vienu vai vairākus procesorus; un vismaz vienu informācijas attēlošanas līdzekli; turklāt atmiņā glabājas datoriz-pildāmas instrukcijas viena vai vairāku procesoru vadīšanai, lai: izmantojot informācijas attēlošanas līdzekli, parādītu lietotājam fraktāļu attēlu ar pirmo elementu kopu; izmantojot informācijas attēlošanas līdzekli, parādītu lietotājam fraktāļu attēlu ar otro elementu kopu, kas atšķiras no pirmās; izmantojot informācijas attēlošanas līdzekli, parādītu lietotājam fraktāļu attēlu ar n-to elementu kopu, kas atšķiras no pirmās un otrās kopas; turklāt fraktāļu attēla elementu kopā ietilpst elementu krāsa, izmērs, forma, kontrasts un spilgtums; turklāt fraktāļu attēla parādīšanas periods lietotājam ar katru elementu kopu ir no 35 reizēm sekundē līdz vienai reizei 90 minūtēs.

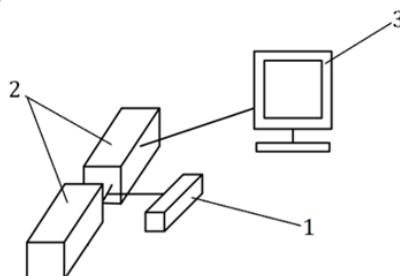

- (51) **A61F 5/44** (11) **15814 A**  
 (21) LVP2022000069 (22) 12.08.2022  
 (43) 20.02.2024  
 (71) APEX DYNAMICS, SIA; Dzirnau iela 83 - 45, Rīga, LV-1011, LV  
 (72) Uldis ATMATS (LV)  
 (74) Artis KROMANIS, PĒTERSONA PATENTS - AAA LAW, SIA; Citadeles iela 12, Rīga, LV-1010, LV  
 (54) **URĪNA SAVĀKŠANAS IERĪCE UN TĀS LIETOŠANAS METODE**  
**URINE COLLECTION DEVICE AND METHOD OF ITS USE**  
 (57) Izgudrojums attiecas uz urīna savākšanas ierīci.

Urīna savākšanas ierīce satur: urostomas maisiņu (1) un elastīgu cauruli (5), kas satur pirmo (15) un otro galu (51), kur elastīgās caurules (5) pirmais gals (15) ir savienots ar urostomas maisiņa (1) urīna novadīšanas atveri (3). Ierīce raksturīga ar to, ka satur urīna savākšanas pudeli (6), kas satur caurumu (7), kas konfigurēts, lai būtu savienojams ar elastīgās caurules (5) otro galu (51) tādā veidā, ka starp urostomas maisiņu (1) un urīna savākšanas pudeli (6) ir nodrošināta noblīvēta fluīda komunikācija.

Urīna savākšanas ierīces lietošanas metode satur urīna savākšanas pudeli (6), kas satur gofrētu sienīņu (9), kas veidota tā, lai minētā urīna savākšanas pudele (6) būtu saspiežama, samazinot tās tilpumu, turklāt gofrētā sienīņa (9) ir veidota tā, ka tā ir spējīga atgriezt urīna savākšanas pudeli (6) atpakaļ tās sākotnējā tilpumā vai stāvoklī, kad tiek izlīdzināts spiediens starp urīna savākšanas ierīci un apkārtējo vidi.

The present invention relates to a urine collection device.

The urine collection device comprises: a urostomy pouch (1) and a flexible tube (5) comprising a first end (15) and a second end (51), where the first end (15) of the flexible tube (5) is connected to the urine outlet opening (3) of the urostomy pouch (1). The device is characterized in that it comprises a urine collection bottle (6) having a hole (7) configured for connecting with the second end (51) of the flexible tube (5) in such a manner that a sealed fluid communication is provided between the urostomy pouch (1) and the urine collection bottle (6).

The method of use of the urine collection device comprises the urine collection bottle (6) having a corrugated wall (9) is formed so as to provide that said urine collection bottle (6) is squeezable, decreasing its volume, wherein the corrugated wall (9) is formed in such a way that it can return the urine collection bottle (6) to its initial volume or state when the pressure between the urine collection device and the surrounding environment is equalized.

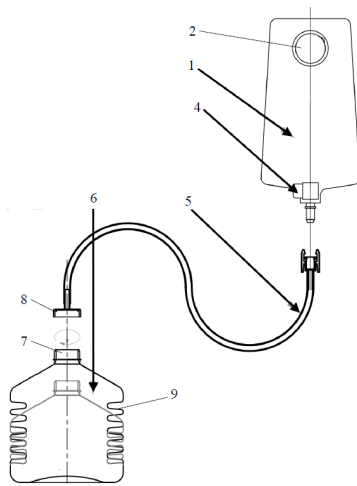

## C sekcija

<b>C07D 201/00</b>	<b>15815</b>
<b>C07D 213/00</b>	<b>15815</b>
<b>C07D 213/18</b>	<b>15815</b>

- (51) **C07D 401/10** (11) **15815 A**  
**C09K 11/00**  
**C07D 201/00**  
**C07D 213/00**  
**C07D 213/18**  
 (21) LVP2022000068 (22) 04.08.2022  
 (43) 20.02.2024  
 (71) LATVIJAS ORGANISKĀS SINTĒZES INSTITŪTS; Aizkraukles iela 21, Rīga, LV-1006, LV  
 (72) Kaspars LEDUSKRASTS (LV), Edgars SŪNA (LV)  
 (74) Kristīne ČAPASE JASTRŽEMBSKA, Latvijas Organiskās sintēzes institūts; Aizkraukles iela 21, Rīga, LV-1006, LV  
 (54) **GAISMU IZSTAROJOŠAS PIRIDĪNIJA MOLEKULAS LIGHT EMITTING PYRIDINIUM MOLECULES**

(57) Izgudrojums attiecas uz gaismu izstarojošiem piridīnija sāļiem un to sintēzi. Sintēze ietver piridīna luminoforu veidošanu, to alkilēšanu, neobligātu jonu apmaiņas secību un attīrīšanu. Šis izgudrojums attiecas arī uz gaismu izstarojošo piridīnija sāļu pielietojumu, piemēram, gaismu izstarojošās elektroķīmiskās šūnās (LEC).

The present invention relates to light emitting pyridinium salts and synthesis thereof. The synthesis encompasses the formation of the pyridine luminophores, their alkylation, an optional ion exchange sequence and purification. The present invention also relates to the application of the light emitting pyridinium salts, for example in light emitting electrochemical cells (LEC).

<b>C09K 11/00</b>	<b>15817</b>
<b>C09K 11/00</b>	<b>15815</b>
<b>C09K 11/06</b>	<b>15817</b>

## G sekcija

- (51) **G01N 21/62** (11) **15816 A**  
 (21) LVP2023000091 (22) 27.09.2023  
 (41) 20.02.2024  
 (71) LATVIJAS UNIVERSITĀTES CIETVIELU FIZIKAS INSTITŪTS; Ķengaraga iela 8, Rīga, LV-1063, LV  
 (72) Ernests EINBERGS (LV), Kārlis VILKS (LV), Aleksejs ZOLOTARJOVS (LV), Gatis TUNĒNS (LV)  
 (74) Jevgeņijs FORTŪNA, FORAL Intelektuālā īpašuma aģentūra, SIA; Kalēju iela 14 - 7, Rīga, LV-1050, LV  
 (54) **UZ MEHANOLUMINISCENCES EFEKTA BALSTĪTAS VIRSMAS SPRIEGUMU REĢISTRĒŠANAS SISTĒMA SYSTEM FOR RECORDING SURFACE VOLTAGES BASED ON MECHANOLUMINESCENCE EFFECT**

(57) Izgudrojums attiecas uz mērierīcēm un instrumentiem, konkrēti uz mehanoluminiscences efektu balstītām virsmas spriegumu reģistrēšanas ierīcēm un sistēmām. Piedāvātā virsmas spriegumu reģistrēšanas sistēma ietver: ierosinoša starojuma avotu, mehanoluminiscensto slāni, gaismjutīgo reģistrēšanas ierīci, mikrokontrolieri, kas ietver datu apstrādes bloku un ir izveidots ar iespēju veikt no gaismjutīgas reģistrēšanas ierīces saņemtu datu lasīšanu, to apstrādi, un tālāku pārsūtīšanu.

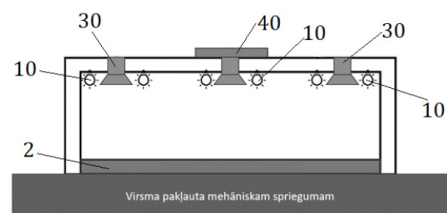

## H sekcija

- (51) **H01L 51/50** (11) **15817 A**  
**C09K 11/00**  
**C09K 11/06**
- (21) LVP2022000067 (22) 04.08.2022  
 (43) 20.02.2024
- (71) LATVIJAS ORGANISKĀS SINTĒZES INSTITŪTS;  
 Aizkraukles iela 21, Rīga, LV-1006, LV  
 LATVIJAS UNIVERSITĀTES CIETVIELU FIZIKAS  
 INSTITŪTS; Ķengaraga iela 8, Rīga, LV-1063, LV
- (72) Kaspars LEDŪSKRASTS (LV),  
 Edgars SŪNA (LV),  
 Aivars VEMBRIS (LV),  
 Adriana MAURUČAITE (LV)
- (74) Kristīne ČAPASE JASTRŽEMBSKA, Latvijas Organiskās  
 sintēzes institūts; Aizkraukles iela 21, Rīga, LV-1006, LV
- (54) **GAISMU IZSTAROJOŠĀ ELEKTROĶĪMISKA ŠŪNA**  
**LIGHT EMITTING ELECTROCHEMICAL CELL**
- (57) Izgudrojums attiecas uz vairākslāņu gaismu izstarojošu elektroķīmisko šūnu (LEC) un tās izveidi, kā arī uz gaismu izstarojošas elektroķīmiskās šūnas gaismu izstarojošā slāņa (3) sastāvu. Vairākslāņu gaismu izstarojošās elektroķīmiskās šūnas gaismu izstarojošais slānis (3) sastāv no neitrāla polimēra un piridīnija luminofora. Izmantotie piridīnija luminofori ir mazmolekulāri savienojumi, kas nav polimēri.

The present invention relates to multi-layered light emitting electrochemical cell (LEC) and preparation thereof, as well as to the composition of the light emitting layer (3) of a light emitting electrochemical cell (LEC). The light emitting layer (3) of the light emitting electrochemical cell consists of a neutral polymer and a pyridinium luminophore. The pyridinium luminophores used are non-polymeric small molecule compounds.

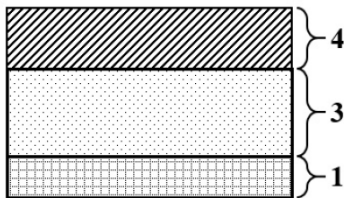

- (51) **H02K 1/17** (11) **15818 A**  
 (21) LVP2023000007 (22) 13.01.2023  
 (41) 20.02.2024
- (71) RĪGAS TEHNISKĀ UNIVERSITĀTE; Ķīpsalas iela 6A, Rīga,  
 LV-1048, LV
- (72) Andrejs PODGORNOVS (LV),  
 Ilja GALKINS (LV),  
 Rahims GEIDAROVVS (LV)
- (54) **MODULĀRAS SINHRONĀS ELEKTRISKĀS MAŠĪNAS**  
**SALIKŠANAS PAŅĒMIENS GRIEZES MOMENTA PUL-**  
**SĀCIJU MAZINĀŠANAI**  
**A METHOD FOR ASSEMBLING SYNCHRONOUS ELEC-**  
**TRICAL MACHINES WITH ADJUSTABLE ARMATURE**  
**PARTS FOR REDUCTION OF COGGING TORQUE AND**  
**TORQUE RIPPLE**

(57) Izgudrojums attiecas uz elektromehānisko iekārtu nozari, konkrēti uz modulāru sinhrono elektrisko mašīnu ar ierosmi no pastāvīgajiem magnētiem, kas montēti uz rotora virsmas un ir ar radiālu magnetizāciju, salikšanas paņēmieniem. Izgudrojums var tikt izmantots, piemēram, tādu transportlīdzekļu dzinēju salikšanā kā rehabilitācijas ratiņkrēsli, velosipēdi un elektroskrejriteņi.

Izgudrojuma paņēmieni ietver atsevišķo pielāgojamo elektriskās mašīnas statora segmentveida moduļus (1a) un (1b) savstarpējā attāluma aprēķinu un iestatīšanu, izmantojot mazāku darbību skaitu, salīdzinot ar citiem modulāru elektrisko mašīnu salikšanas paņēmieniem. Tādā veidā ir iespējams panākt arī ievērojami mazāku

pulsācijas momentu. Nobīdes leņķi ( $\alpha_{nob}$ ) jeb optimālo leņķisko attālumu starp atsevišķiem statora segmentveida moduļiem (1a) un (1b) nosaka saskaņā ar šādu formulu:

$$\alpha_{nob} = \frac{\alpha_m}{N_{seg}} + \alpha_m n,$$

kur  $\alpha_{nob}$  – nobīdes leņķis, kas nosaka atstarpi starp blakus esošiem statora segmentveida moduļiem (1a) un (1b), kas izteikts ģeometriskos grādos;

$\alpha_m = \frac{360^\circ}{N_m}$  – viena uz virsmas montēta pastāvīgā magnēta (3) aizņemtā zona, kas izteikta ģeometriskos grādos;  
 $N_{seg}$  – statora segmentveida moduļu (1a), (1b) skaits (vesels skaitlis);  
 $N_m$  – uz virsmas montēto pastāvīgo magnētu (3) skaits (vesels skaitlis);

$n \in [0; (N_m - K)N_{mod}]$ , kur savukārt  $K$  – uz virsmas montēto pastāvīgo magnētu (3) skaits zem viena statora segmentveida moduļa (1a) un (1b);  
 $N_{mod}$  – izmantotais statora segmentveida moduļu (1a) un (1b) skaits.

The invention relates to the field of electromechanical devices, especially to a modular synchronous electric machine with excitation from rotor surface mounted permanent magnets and having radial magnetization assembly techniques. The invention can be used, for example, in the assembly of electric motor for vehicles such as rehabilitation wheelchairs, bicycles and scooters.

The inventive technique involves calculating and setting the mutual distance of the individual adjustable electric machine stator segment modules (1a) and (1b) using fewer steps compared to other modular electric machine assembly techniques. In this way, it is also possible to achieve a significantly lower pulsation moment. The offset angle ( $\alpha_{nob}$ ) or the optimal angular distance between individual stator segment modules (1a) and (1b) is determined according to the following formula:

$$\alpha_{nob} = \frac{\alpha_m}{N_{seg}} + \alpha_m n,$$

where  $\alpha_{nob}$  – offset angle that determines the gap between stator segment modules (1a) and (1b), expressed in geometric degrees;

$\alpha_m = \frac{360^\circ}{N_m}$  – area occupied by one surface-mounted permanent magnet (3), expressed in geometric degrees;  
 $N_{seg}$  – number of stator segment modules (1a), (1b) (whole number);  
 $N_m$  – number of permanent magnets (3) mounted on the surface (whole number);

$n \in [0; (N_m - K)N_{mod}]$ , where  $K$  – the number of surface-mounted permanent magnets (3) under one stator segment module (1a) and (1b);  
 $N_{mod}$  – number of stator segment modules (1a) and (1b) used.

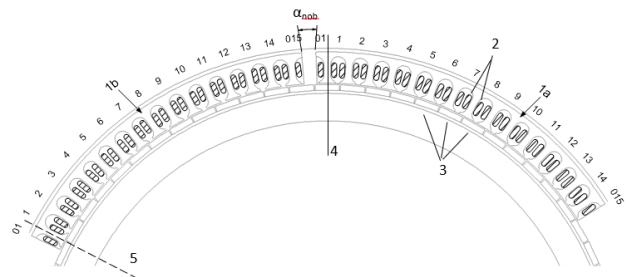



## Izgudrojumu patentu publikācijas

(Patentu likuma 38. panta pirmā daļa)

- (51) **G01B 9/02** (11) **15704 B1**  
 (21) LVP2022000014 (22) 28.02.2022  
 (41) 20.01.2023  
 (45) 20.02.2024  
 (73) RĪGAS TEHNISKĀ UNIVERSITĀTE; Kaļķu iela 1, Rīga, LV-1658, LV  
 (72) Vladimir NIKULENKOV (LV),  
 Aleksejs TATARINOV (LV),  
 Jevgeņijs BARKANOV (LV)  
 (54) **PAŅĒMIENS UN IERĪCE PUSCAURSPĪDĪGU OBJEKTU VIRSMAS UN IEKŠĒJO DEFEKTU AUTOMĀTISKAJAI OPTISKAJAI KONTROLEI**  
**METHOD AND DEVICE FOR AUTOMATIC OPTICAL INSPECTION OF SEMI-TRANSPARENT OBJECTS FOR SURFACE AND INTERNAL DEFECTS**

- (51) **A23L 7/10** (11) **15707 B1**  
**A23L 2/00**  
 (21) LVP2021000048 (22) 13.08.2021  
 (43) 20.02.2023  
 (45) 20.02.2024  
 (73) Darius SARGAUTIS; Kalmju iela 7, Carnikava, Carnikavas nov., LV-2163, LV  
 (72) Darius SARGAUTIS (LV)  
 (74) Artis KROMANIS, PĒTERSONA PATENTS - AAA LAW, SIA; Citadeles iela 12, Rīga, LV-1010, LV  
 (54) **METODE DZĒRIENA PAGATAVOŠANAI NO AUZU IZEJ-MATERIĀLA**  
**A METHOD OF PRODUCING A DRINK FROM AN OAT MATERIAL**

- (51) **C23C 14/35** (11) **15743 B1**  
**C23C 14/06**  
**C23C 14/08**  
**B01J 23/889**  
 (21) LVP2021000084 (22) 16.11.2021  
 (41) 20.05.2023  
 (45) 20.02.2024  
 (73) LATVIJAS UNIVERSITĀTES CIETVIELU FIZIKAS INSTITŪTS; Kengaraga iela 8, Rīga, LV-1063, LV  
 (72) Mārtiņš ZUBKINS (LV),  
 Boriss POLAKOV (LV),  
 Anatolijs ŠARAKOVSKIS (LV),  
 Juris PURĀNS (LV)  
 (74) Jevgeņijs FORTŪNA, FORAL Intelektuālā īpašuma aģentūra, SIA; Kalēju iela 14 - 7, Rīga, LV-1050, LV  
 (54) **RĒNIJA OKSĪDA PLĀNO KĀRTIŅU LIELJAUDAS IMPULSA MAGNETRONA UZPUTINĀŠANAS PAŅĒMIENS**  
**A METHOD FOR HIGH POWER IMPULSE MAGNETRON SPUTTERING DEPOSITION OF RHENIUM OXIDE THIN FILMS**

- (51) **C01B 32/158** (11) **15762 B1**  
**B82Y 40/00**  
**H01L 35/22**  
**H01L 35/34**  
 (21) LVP2022000005 (22) 27.01.2022  
 (41) 20.08.2023  
 (45) 20.02.2024  
 (73) LATVIJAS UNIVERSITĀTE; Raiņa bulvāris 19, Rīga, LV-1050, LV  
 3D STRONG, SIA; Institūta iela 36 - 17, Ulbroka, Stopiņu pag., Ropažu nov., LV-2130, LV

- (72) Mikhail KATKOV (LV),  
 Juris DZELME (LV),  
 Krišjānis BUKS (LV),  
 Jana ANDŽĀNE (LV),  
 Donāts ERTS (LV)  
 (54) **N-TIPA TERMOELEKTRISKU OGLEKĻA NANOCAURU-LIŠU IZGATAVOŠANAS PAŅĒMIENS**  
**OBTAINING METHOD OF N-TYPE THERMOELECTRIC CARBON NANOTUBES**

- (51) **H04J 14/02** (11) **15766 B1**  
 (21) LVP2023000031 (22) 27.03.2023  
 (41) 20.08.2023  
 (45) 20.02.2024  
 (73) RĪGAS TEHNISKĀ UNIVERSITĀTE; Ķīpsalas iela 6A, Rīga, LV-1048, LV  
 AFFOC SOLUTIONS, SIA; Jaunības iela 2 - 58, Kalnciems, Kalnciema pag., Jelgavas nov., LV-3016, LV  
 (72) Oskars OZOLIŅŠ (LV),  
 Aleksandrs MARINĪNS (LV),  
 Toms SALGALS (LV),  
 Sandis SPOLĪTIS (LV),  
 Lilita ĢĒĢERE (LV),  
 Jurģis PORIŅŠ (LV),  
 Vjačeslavs BŪBROVS (LV)  
 (54) **WDM ŠKĪEDRU OPTISKĀ STARPSAVIENOJUMU SISTĒMA AR RIŅĶA REZONATORA MODULATORU ENERGO-EFEKTĪVAJAI DATU PĀRRAIDEI**  
**WDM FIBER OPTICAL INTERCONNECT SYSTEM WITH RING-RESONATOR MODULATOR FOR ENERGY-EFFICIENT DATA TRANSMISSION**

- (51) **B65D 30/10** (11) **15781 B1**  
 (21) LVP2022000032 (22) 19.04.2022  
 (43) 20.10.2023  
 (45) 20.02.2024  
 (73) WOODECO, SIA; "Losbergi", Vītiņu pag., Dobeles nov., LV-3721, LV  
 (72) Mārtiņš SPĀDE (LV)  
 (74) Artis KROMANIS, PĒTERSONA PATENTS - AAA LAW, SIA; Citadeles iela 12, Rīga, LV-1010, LV  
 (54) **KOKA PAGALŅU IEPAKOŠANAS UN PĀRNĒSĀŠANAS SOMA**  
**A WOOD LOG PACKAGING AND CARRYING BAG**

- (51) **B27D 1/08** (11) **15788 B1**  
**E04F 15/02**  
**E04F 15/04**  
 (21) LVP2023000044 (22) 15.05.2023  
 (41) 20.11.2023  
 (45) 20.02.2024  
 (73) AMBER WOOD, SIA; Rundāles iela 11, Mežciems, Jaunsvirlaukas pag., Jelgavas nov., LV-3001, LV  
 (72) Ivars AKERFELDS (LV),  
 Ivars JANSONS (LV)  
 (74) Artūrs KRASTIŅŠ, Aģentūra TRIA ROBIT, SIA; Vīlandes iela 5 - 2, Rīga, LV-1010, LV  
 (54) **DIVSLĀŅU GRĪDAS DĒLIS AR IEKĻAUTĀM SPRIEGUMA KOMPENSĀCIJAS RIEVĀM**  
**TWO-LAYER FLOORBOARD WITH EMBODIED TENSION COMPENSATING GROOVES**

- (51) **F28D 1/02** (11) **15791 B1**  
**F28D 1/04**  
**F28D 3/02**  
**F28D 5/02**  
**F28F 25/06**

**F28C 1/14**  
**F28C 3/08**  
**F28D 21/00**

- (21) LVP2022000038 (22) 02.05.2022  
(43) 20.11.2023  
(45) 20.02.2024  
(73) Jānis STRELITS-STRĒLE; Skolas iela 18, Ogre, Ogres nov., LV-5001, LV  
(72) Armands MUCENIEKS (LV)  
(74) Artis KROMANIS, PĒTERSONA PATENTS - AAA LAW, SIA; Cīradeles iela 12, Rīga, LV-1010, LV  
(54) **ADIABĀTISKA PRIEKŠDZESĒŠANAS SISTĒMA V-VEIDA  
GAISDZESES SILTUMMAINĪM  
ADIABATIC PRE-COOLING SYSTEM FOR V-TYPE AIR  
COOLED HEAT EXCHANGER**
-



**Noraidīti publicētie patentu pieteikumi**

(Patentu likuma 34. panta ceturtais daļa un 37. panta ceturtais daļa)

- 
- (51) **B60L 53/10** (11) **15677**  
**E04H 15/02**  
**H02S 20/32**
- (21) LVP2022000057 (22) 21.06.2022  
(41) 20.10.2022  
(71) Svetlana LAMPIGA; Malkas iela 28, Rīga, LV-1063, LV  
(72) Svetlana LAMPIGA (LV)
- (54) **NOVIETNE MAZĀ ELEKTROTRANSPORTA UN CITU  
ELEKTROIERĪČU UZGLABĀŠANAI UN UZLĀDĒŠANAI  
HOUSING FOR STORAGE AND CHARGING OF SMALL  
ELECTRICAL TRANSPORT AND OTHER ELECTRICAL  
APPLIANCES**
-

## Latvijā apstiprināto Eiropas patentu publikācijas

(Patentu likuma 71. panta otrā un piektā daļa)

- (51) **A61K 9/14** (11) **3169311 T1**  
 (21) 15730965.9 (22) 19.06.2015  
 (45) 02.08.2023  
 (31) PCT/EP2014/001951 (32) 17.07.2014 (33) WO  
 (86) EP2015001239 19.06.2015  
 (87) WO2016008560 21.01.2016  
 (73) Pharmathen S.A.; 6, Dervenakion Str., 15351 Pallini Attikis, GR  
 (72) KARAVAS, Evangelos (GR),  
 KOUTRIS, Efthymios (GR),  
 SAMARA, Vasiliki (GR),  
 KOUTRI, Ioanna (GR),  
 KALASKANI, Anastasia (GR),  
 KALANTZI, Lida (GR),  
 KAKOURIS, Andreas (GR),  
 DIAKIDOU, Amalia (GR),  
 GOTZAMANIS, George (GR),  
 GEORGIOUSIS, Zaharias (GR),  
 FOUSTERIS, Manolis (GR)  
 (74) Jevgeņija GAINUTDINOVA, METIDA, SIA; Skolas iela 21 - 601A, Rīga, LV-1010, LV  
 (54) **BĒRNIEM PAREDZĒTS PULVERIS IEKŠĶĪGI LIETOJAMAI SUSPENSIJAI, KAS SATUR PRETVĪRUSU LĪDZEKLI, UN TĀ PAGATAVOŠANAS PAŅĒMIENS PEDIATRIC POWDER FOR ORAL SUSPENSION CONTAINING ANTIVIRAL AGENT AND METHOD FOR THE PREPARATION THEREOF**

- (51) **F16L 23/02** (11) **3334520 T1**  
**B01J 3/00**  
**B01J 19/02**  
**F16L 23/20**  
 (21) 16744785.3 (22) 29.07.2016  
 (45) 29.11.2023  
 (31) 102015215413 (32) 12.08.2015 (33) DE  
 (86) EP2016068122 29.07.2016  
 (87) WO2017025350 16.02.2017  
 (73) VACOM Vakuum Komponenten & Messtechnik GmbH; Gabelsbergerstraße 9, 07749 Jena, DE  
 (72) WOLFGRAMM, Stephan (DE),  
 GOTTSCHALL, Sophie (DE),  
 FLÄMMICH, Michael (DE),  
 BERGNER, Ute (DE)  
 (74) Jevgeņija GAINUTDINOVA, METIDA, SIA; Skolas iela 21 - 601A, Rīga, LV-1010, LV  
 (54) **NEMONOLĪTA VAKUUMA KAMERA VAKUUMA PIELIETOŠANAI UN/VAI VAKUUMA KOMPONENTU IEVIETOŠANAI NON-MONOLITHIC VACUUM CHAMBER FOR CARRYING OUT VACUUM APPLICATIONS, AND/OR FOR RECEIVING VACUUM COMPONENTS**

- (51) **C07D 403/12** (11) **3377484 T1**  
**C07D 401/14**  
**C07D 405/14**  
**C07D 413/14**  
**A61K 31/4418**  
**A61K 31/505**  
**A61K 31/506**  
**A61K 31/513**  
**A61K 31/5377**  
**A61K 31/55**  
**C07D 401/04**  
**C07D 403/14**

**C07D 413/12**  
**C07D 495/04**  
**A61P 25/28**

- (21) 16805251.2 (22) 16.11.2016  
 (45) 06.09.2023  
 (31) 201562256199 P (32) 17.11.2015 (33) US  
 (86) US2016062154 16.11.2016  
 (87) WO2017087445 26.05.2017  
 (73) Merck Patent GmbH; Frankfurter Strasse 250, 64293 Darmstadt, DE  
 (72) DELLOVADE, Tammy (US)  
 (74) Anna TIMOFEJEVA, AAA LAW LATVIA, SIA; Citadeles iela 12, Rīga, LV-1010, LV  
 (54) **MULTIPLĀS SKLEROZES ĀRSTĒŠANAS METODES, IZMANTOJOT PIRIMIDĪNA UN PIRIDĪNA SAVIENOJUMUS AR BTK INHIBĒJOŠO AKTIVITĀTI METHODS FOR TREATING MULTIPLE SCLEROSIS USING PYRIMIDINE AND PYRIDINE COMPOUNDS WITH BTK INHIBITORY ACTIVITY**

- (51) **G01M 3/00** (11) **3428603 T1**  
**G01M 3/24**  
 (21) 16727214.5 (22) 11.03.2016  
 (45) 01.11.2023  
 (31) 201530574 (32) 28.04.2015 (33) ES  
 (86) ES2016070157 11.03.2016  
 (87) WO2016174284 03.11.2016  
 (73) Aganova S.L.; C/ La Gitaniilla 17, 29004 Malaga, ES  
 (72) RAMIREZ GARCIA, Agustin (ES)  
 (74) Jevgeņija GAINUTDINOVA, METIDA, SIA; Skolas iela 21 - 601A, Rīga, LV-1010, LV  
 (54) **IERĪCE ŪDENS NOPLŪDES NOTEIKŠANAI ČAURULVADOS UN PAŅĒMIENS NOPLŪDES NOTEIKŠANAI DEVICE FOR DETECTING WATER LEAKS IN PIPELINES AND LEAK DETECTION METHOD**

- (51) **B02C 15/00** (11) **3431209 T1**  
**B02C 13/00**  
**B02C 13/04**  
**C22C 28/00**  
**C22C 33/02**  
**B22F 1/052**  
**B22F 3/12**  
**B22F 3/24**  
**B22F 9/04**  
**H01F 1/057**  
**B07B 13/00**  
**B07B 13/04**  
 (21) 18182618.1 (22) 10.07.2018  
 (45) 20.09.2023  
 (31) 102017116272 (32) 19.07.2017 (33) DE  
 (73) NETZSCH Trockenmahltechnik GmbH; Gebrüder-Netzsch-Strasse 19, 95100 Selb, DE  
 (72) WINTER, Frank (DE),  
 SICKEL, Hermann (DE),  
 FERNENGEL, Dr., Wilhelm (DE)  
 (74) Nīna DOLGICERE, Patentu aģentūra "KDK", SIA; Dzērbenes iela 27, Rīga, LV-1006, LV  
 (54) **IEKĀRTA UN METODE, KĀ SAGATAVOT RETZEMJU METĀLU MAGNĒTU RAŽOŠANAI PAREDZĒTO IZEJ-MATERIĀLU METHOD AND INSTALLATION FOR THE PRODUCTION OF A STARTING MATERIAL FOR PRODUCING OF RARE EARTH MAGNET**

- (51) **C07K 14/725** (11) **3433270 T1**  
 (21) 17715521.5 (22) 22.03.2017  
 (45) 20.09.2023

(31) 201604953	(32) 23.03.2016	(33) GB	(72) CHO, Joon-Young (KR), LEE, Ju-Ho (KR), KWON, Hwan-Joon (KR), CHO, Yun-Ok (KR)
(86) GB2017050805	22.03.2017		(74) Aija LĀCE, AAA LAW LATVIA, SIA; Citadeles iela 12, Rīga, LV-1010, LV
(87) WO2017163064	28.09.2017		(54) <b>METODE UN IERĪCE DATU UN VADĪBAS INFORMĀCIJAS MULTIPLEKSĒŠANAI BEZVADU SAKARU SISTĒMĀS, PAMATOJOTIES UZ FREKVENČDALES DAUDZKĀRŠO PIEKĻUVI</b>
(73) Immucore Limited; 92 Park Drive, Milton Park, Abingdon, Oxfordshire OX14 4RY, GB			<b>METHOD AND APPARATUS FOR MULTIPLEXING DATA AND CONTROL INFORMATION IN WIRELESS COMMUNICATION SYSTEMS BASED ON FREQUENCY DIVISION MULTIPLE ACCESS</b>
(72) MAHON, Tara (GB), Li, Yi (GB)			
(74) Jevgeņija GAINUTDINOVA, METIDA, SIA; Skolas iela 21 - 601A, Rīga, LV-1010, LV			
(54) <b>T ŠŪNU RECEPTORI</b> <b>T CELL RECEPTORS</b>			
(51) <b>F16L 1/038</b>	(11) <b>3444512 T1</b>		
<b>F16L 9/14</b>			
<b>F16L 11/04</b>			
<b>B29C 63/02</b>			
<b>F16L 9/16</b>			
<b>F16L 11/24</b>			
<b>B29C 63/26</b>			
<b>F16L 9/18</b>			
<b>F16L 11/26</b>			
<b>F16L 7/00</b>			
<b>F16L 9/21</b>			
<b>F16L 9/12</b>			
<b>F16L 11/00</b>			
<b>B29C 70/50</b>			
<b>B29D 23/00</b>			
<b>B32B 3/00</b>			
<b>B29D 23/18</b>			
<b>B32B 17/00</b>			
<b>B29C 70/68</b>			
<b>B32B 1/08</b>			
<b>B29C 63/34</b>			
<b>B29C 63/28</b>			
(21) 18196344.8	(22) 31.10.2011		
(45) 20.09.2023			
(73) Long Pipes Limited; Cockburn Central, Western Australia 6164, AU			
(72) GRAHAM, Neil Deryck Bray (AU)			
(74) Jevgeņija GAINUTDINOVA, METIDA, SIA; Skolas iela 21 - 601A, Rīga, LV-1010, LV			
(54) <b>CAURUĻU KONSTRUKCIJA</b> <b>CONSTRUCTION OF PIPES</b>			
(51) <b>A61K 31/439</b>	(11) <b>3446565 T1</b>		
<b>A61K 31/551</b>			
<b>A61P 3/04</b>			
(21) 18198977.3	(22) 23.08.2011		
(45) 01.11.2023			
(31) 37612010 P	(32) 23.08.2010	(33) US	
(73) Alkermes Pharma Ireland Limited; Connaught House, 1 Burlington Road, Dublin 4, IE			
(72) DEEVER, Daniel (US), TODTENKOPF, Mark (US)			
(74) Jevgeņija GAINUTDINOVA, METIDA, SIA; Skolas iela 21 - 601A, Rīga, LV-1010, LV			
(54) <b>PAŅĒMIENI ANTIPSIHOTIĶU IZRAISĪTAS ĶERMEŅA MASAS PIEAUGUMA ĀRSTĒŠANAI</b> <b>METHODS FOR TREATING ANTIPSYCHOTIC-INDUCED WEIGHT GAIN</b>			
(51) <b>H04L 27/26</b>	(11) <b>3454516 T1</b>		
<b>H04L 5/00</b>			
<b>H04L 25/02</b>			
(21) 18191168.6	(22) 03.05.2006		
(45) 20.09.2023			
(31) 20050037294	(32) 03.05.2005	(33) KR	
(73) QUALCOMM Incorporated; 5775 Morehouse Drive, San Diego, CA 92121, US			
(51) <b>C08J 5/04</b>	(11) <b>3464429 T1</b>		
<b>C08J 5/24</b>			
<b>C08K 5/16</b>			
<b>C08K 5/09</b>			
(21) 17726899.2	(22) 23.05.2017		
(45) 30.08.2023			
(31) 201609616	(32) 02.06.2016	(33) GB	
(86) EP2017062430	23.05.2017		
(87) WO2017207355	07.12.2017		
(73) Knauf Insulation SPRL; Rue de Maestricht 95, 4600 Visé, BE			
(72) HAMPSON, Carl (GB), MAXWELL, Mike (GB)			
(74) Anna TIMOFEJEVA, AAA LAW LATVIA, SIA; Citadeles iela 12, Rīga, LV-1010, LV			
(54) <b>KOMPOZĪTU PRODUKTU, KAS SATUR SAISTVIELU UZ OĢĻHIDRĀTU BĀZES, RAŽOŠANAS METODE</b> <b>METHOD OF MANUFACTURING COMPOSITE PRODUCTS COMPRISING A CARBOHYDRATE-BASED BINDER</b>			
(51) <b>A61K 39/00</b>	(11) <b>3549599 T1</b>		
<b>A61P 11/00</b>			
<b>A61P 35/00</b>			
<b>C07K 16/28</b>			
(21) 19171833.7	(22) 26.08.2014		
(45) 06.09.2023			
(31) 201315487	(32) 30.08.2013	(33) GB	
(73) UCB Biopharma SRL; Allée de la Recherche 60, 1070 Brussels, BE			
(72) CRAGGS, Graham (GB), HERVÉ, Karine Jeannine Madeleine (GB), MARSHALL, Diane (GB)			
(74) Aija LĀCE, AAA LAW LATVIA, SIA; Citadeles iela 12, Rīga, LV-1010, LV			
(54) <b>ANTIVIELAS PRET CSF-1R</b> <b>ANTIBODIES AGAINST CSF-1R</b>			
(51) <b>A61K 31/436</b>	(11) <b>3592392 T1</b>		
<b>A61K 35/15</b>			
<b>A61K 35/28</b>			
<b>A61K 38/17</b>			
<b>A61K 45/06</b>			
<b>A61K 47/60</b>			
<b>A61K 47/50</b>			
<b>A61K 47/69</b>			
<b>A61P 3/08</b>			
<b>C12M 3/02</b>			
<b>C12N 15/85</b>			
(21) 18764623.7	(22) 09.03.2018		
(45) 13.09.2023			
(31) 201762469802 P	(32) 10.03.2017	(33) US	
(86) US2018021742	09.03.2018		
(87) WO2018165547	13.09.2018		

- (73) University of Louisville Research Foundation, Inc.; 300 East Market Street, Suite 300, Louisville, KY 40202, US  
Georgia Tech Research Corporation; 926 Dalney Street, NW, Atlanta, GA 30318, US
- (72) SHIRWAN, Haval (US),  
GARCIA, Andres J. (US),  
YOLCU, Esma S. (US),  
ZHAO, Hong (US),  
HEADEN, Devon (US)
- (74) Aija LĀCE, AAA LAW LATVIA, SIA; Citadeles iela 12, Rīga, LV-1010, LV
- (54) **BIOMATERIĀLI AR IMŪNMODULĀCIJAS FUNKCIJU, KAS IZSTRĀDĀTI TĀ, LAI SATURĒTU FASL FASL-ENGINEERED BIOMATERIALS WITH IMMUNOMODULATORY FUNCTION**
- 
- (51) **A61K 31/4545** (11) **3600315 T1**  
**C07D 401/12**  
**A61P 3/00**  
**A61P 3/10**  
**A61P 25/16**  
**A61P 25/08**  
**A61P 25/32**  
**A61P 25/24**  
**A61P 25/00**  
**A61P 43/00**
- (21) 18714194.0 (22) 21.03.2018  
(45) 06.09.2023  
(31) 17305309 (32) 21.03.2017 (33) EP  
(86) EP2018057215 21.03.2018  
(87) WO2018172432 27.09.2018  
(73) BIOPROJET Pharma; 9 rue Rameau, 75002 Paris, FR  
(72) LECOMTE, Jeanne-Marie (FR),  
SCHWARTZ, Jean-Charles (FR),  
LABEEUW, Olivier (FR),  
CAPET, Marc (FR)  
(74) Nīna DOLGICERE, Patentu aģentūra "KDK", SIA; Dzērbenes iela 27, Rīga, LV-1006, LV
- (54) **JAUNA TERAPEITISKA H3-LIGANDU IZMANTOŠANA NEW THERAPEUTICAL USE OF H3-LIGANDS**
- 
- (51) **A61K 39/395** (11) **3630177 T1**  
**A61K 31/00**  
**C07K 16/28**  
**A61P 35/00**
- (21) 18728153.0 (22) 30.05.2018  
(45) 09.08.2023  
(31) 17173712 (32) 31.05.2017 (33) EP  
(86) EP2018064229 30.05.2018  
(87) WO2018220040 06.12.2018  
(73) MorphoSys AG; Semmelweisstrasse 7, 82152 Planegg, DE  
(72) KELEMEN, Peter (DE),  
SCHWARZ, Michael (DE),  
WINDERLICH, Mark (DE),  
HEEGER, Steffen (DE),  
WEINELT, Dominika (DE)  
(74) Anna TIMOFEJEVA, AAA LAW LATVIA, SIA; Citadeles iela 12, Rīga, LV-1010, LV
- (54) **ĀRSTĒŠANAS PARADIGMA ĀRSTĒŠANAI AR ANTI-CD19 ANTIVIELAS UN VENETOKLAKSA KOMBINĀCIJU TREATMENT PARADIGM FOR AN ANTI-CD19 ANTIBODY AND VENETOCLAX COMBINATION TREATMENT**
- 
- (51) **G01N 33/574** (11) **3631454 T1**  
**A61K 39/395**  
**A61K 39/00**  
**A61P 35/00**  
**C07K 16/28**
- (21) 18735009.5 (22) 30.05.2018
- (45) 13.09.2023  
(31) 201762582178 P (32) 06.11.2017 (33) US  
(86) US2018035134 30.05.2018  
(87) WO2018222718 06.12.2018  
(73) Bristol-Myers Squibb Company; Route 206 and Province Line Road, Princeton, NJ 08543, US  
(72) NOVOTNY, James Jr. (US),  
LONBERG, Nils (US),  
HEDVAT, Cyrus (US),  
CLYNES, Raphael (US),  
LOCKE, Darren (US),  
COGSWELL, John P. (US),  
JACKSON, Jeffrey (US),  
HARBISON, Christopher (US),  
EDWARDS, Robin (US)  
(74) Anna TIMOFEJEVA, AAA LAW LATVIA, SIA; Citadeles iela 12, Rīga, LV-1010, LV
- (54) **LAG-3 POZITĪVU AUDZĒJU ĀRSTĒŠANA TREATMENT OF LAG-3 POSITIVE TUMORS**
- 
- (51) **A01F 15/08** (11) **3664596 T1**  
(21) 18762154.5 (22) 09.08.2018  
(45) 08.11.2023  
(31) 201700093544 (32) 11.08.2017 (33) IT  
(86) IB2018056006 09.08.2018  
(87) WO2019030704 14.02.2019  
(73) Kverneland Group Ravenna S.r.l.; Via Alcide de Gasperi 34, 48026 Russi (RA), IT  
(72) FRASCELLA, Cosimo (IT),  
CASADEI, Valerio (IT)  
(74) Jevgeņija GAINUTDINOVA, METIDA, SIA; Skolas iela 21 - 601A, Rīga, LV-1010, LV
- (54) **SIENA PRESE, KAS IR SAVIENOJAMA AR TRAKTORU, LAI IZGATAVOTU APAĻAS KĪPAS, UN PAŅĒMIENS APAĻU KĪPU IZGATAVOŠANAI BALER CONNECTABLE TO A TRACTOR FOR PROVIDING ROUND BALES AND METHOD FOR PRODUCING ROUND BALES**
- 
- (51) **C07K 14/79** (11) **3665192 T1**  
**C07K 14/705**  
**A61K 38/00**  
**A61K 38/40**  
**A61K 39/00**  
**A61K 47/68**  
**A61P 25/28**  
**C07K 16/00**  
**C07K 16/28**  
**C07K 16/40**
- (21) 18756531.2 (22) 10.08.2018  
(45) 12.07.2023  
(31) PCT/US2018/018371 (32) 15.02.2018 (33) WO  
(86) US2018046199 10.08.2018  
(87) WO2019032955 14.02.2019  
(73) Denali Therapeutics Inc.; 161 Oyster Point Boulevard, South San Francisco, California 94080, US  
(72) CHEN, Xiaocheng (US),  
DENNIS, Mark S. (US),  
KARIOLIS, Mihalis (US),  
SILVERMAN, Adam P. (US),  
SRIVASTAVA, Ankita (US),  
WATTS, Ryan J. (US),  
WELLS, Robert C. (US),  
ZUCHERO, Joy Yu (US)  
(74) Jevgeņija GAINUTDINOVA, METIDA, SIA; Skolas iela 21 - 601A, Rīga, LV-1010, LV
- (54) **INŽENIERIJAS CEĻĀ IEGŪTI TRANSFERĪNA RECEPTORU SAISTOŠI POLIPEPTĪDI ENGINEERED TRANSFERRIN RECEPTOR BINDING POLYPEPTIDES**

(51) <b>A01K 67/027</b> <b>C07K 14/47</b>	(11) <b>3687287 T1</b>			(73) SCHÜCO International KG; Karolinenstrasse 1 - 15, 33609 Bielefeld, DE
(21) 18786611.6	(22) 27.09.2018			(72) ARAS, Sabri (DE)
(45) 12.07.2023				(74) Baiba KRAVALE, Patentu birojs "ALFA-PATENTS", SIA; Ēvalda Valtera iela 46 - 65, Rīga, LV-1021, LV
(31) 201762565438 P	(32) 29.09.2017	(33) US		(54) <b>STIPRINĀJUMA IERĪCE ELEMENTFASĀDES ELEMENTU STIPRINĀŠANAI</b> <b>FASTENING DEVICE FOR FASTENING FAÇADE ELEMENTS OF AN ELEMENT FAÇADE</b>
(86) US2018053099	27.09.2018			
(87) WO2019067706	04.04.2019			
(73) Regeneron Pharmaceuticals, Inc.; 777 Old Saw Mill River Road, Tarrytown, NY 10591-6707, US				
(72) PRASAD, Brinda (US), TU, Naxin (US), MEAGHER, Karolina (US), MACDONALD, Lynn (US), MURPHY, Andrew (US), STEVENS, Sean (US)				
(74) Jevgeņija GAINUTDINOVA, METIDA, SIA; Skolas iela 21 - 601A, Rīga, LV-1010, LV				
(54) <b>GRAUZĒJI, KAS EKSPRESĒ HUMANIZĒTU C1Q KOMPLEKSU</b> <b>RODENTS EXPRESSING HUMANIZED C1Q COMPLEX</b>				
(51) <b>A61K 38/07</b> <b>A61P 27/02</b> <b>A61P 27/12</b>	(11) <b>3708178 T1</b>			(51) <b>A61M 5/315</b> <b>A61M 5/24</b>
(21) 20156769.0	(22) 23.08.2010			(21) 20180758.3
(45) 04.10.2023				(45) 08.11.2023
(31) 34847010 P	(32) 26.05.2010	(33) US		(31) 201662310961 P
(73) Stealth BioTherapeutics Inc.; 140 Kendrick Street, Building C-West, Needham, MA 02494, US				(32) 21.03.2016
(72) TANG, Shibo (CN), LIU, Liping (US), LIANG, Xiaoling (CN)				(33) US
(74) Jevgeņija GAINUTDINOVA, METIDA, SIA; Skolas iela 21 - 601A, Rīga, LV-1010, LV				(73) Eli Lilly and Company; Lilly Corporate Center, Indianapolis, IN 46285, US
(54) <b>PEPTĪDS IZMANTOŠANAI MAKULAS DEĢENERĀCIJAS PROFILAKSĒ VAI ĀRSTĒŠANĀ</b> <b>PEPTIDE FOR USE IN PREVENTING OR TREATING MACULAR DEGENERATION</b>				(72) JUDSON, Jared Alden (US), MOULTON, Timothy Lee (US)
				(74) Jevgeņija GAINUTDINOVA, METIDA, SIA; Skolas iela 21 - 601A, Rīga, LV-1010, LV
				(54) <b>MEDICĪNISKA PADEVES IERĪCE AR AKSIĀLI PAPLAŠINĀMU PIEDZIŅAS ELEMENTU</b> <b>MEDICAL DELIVERY DEVICE WITH AXIALLY EXPANDABLE DRIVE MEMBER</b>
(51) <b>H04B 7/0408</b> <b>H01Q 1/32</b> <b>H04B 7/0491</b> <b>H04B 7/06</b> <b>H04W 84/00</b> <b>B61L 15/00</b> <b>H01Q 21/29</b> <b>H01Q 25/00</b> <b>H04B 7/10</b> <b>B61L 25/02</b>	(11) <b>3709527 T1</b>			(51) <b>A61K 31/728</b> <b>A61P 1/04</b> <b>A61P 1/02</b> <b>A61K 36/886</b> <b>A61K 35/644</b> <b>A61K 31/737</b> <b>A61K 9/00</b>
(21) 20162190.1	(22) 10.03.2020			(21) 19723497.4
(45) 11.10.2023				(45) 05.07.2023
(31) 1950326	(32) 15.03.2019	(33) SE		(31) 201800004332
(73) ICOMERA AB; Odinsgatan 28, 411 03 Göteborg, SE				(32) 09.04.2018
(72) KARLSSON, Mats (SE), REINHAGEN, Rikard (SE)				(33) IT
(74) Jevgeņija GAINUTDINOVA, METIDA, SIA; Skolas iela 21 - 601A, Rīga, LV-1010, LV				(86) IB2019052911
(54) <b>BEZVADU SAKARU SISTĒMA VIRSZEMES TRANSPORTLĪDZEKĻIEM</b> <b>WIRELESS COMMUNICATION SYSTEM FOR GROUND BASED VEHICLES</b>				09.04.2019
				(87) WO2019197986
				17.10.2019
				(73) Sofar Swiss SA; Via Nassa 3, 6900 Lugano, CH
				(72) BIFFI, Andrea (CH)
				(74) Jevgeņija GAINUTDINOVA, METIDA, SIA; Skolas iela 21 - 601A, Rīga, LV-1010, LV
				(54) <b>ŠĶIDRS SASTĀVS IZMANTOŠANAI ORO-FARINGO-LĀRINGO-EZOFAGEĀLĀ TRAKTA GĻOTĀDAS ĀRSTĒŠANĀ</b> <b>LIQUID COMPOSITION FOR USE IN THE TREATMENT OF THE MUCOSA OF THE ORO-PHARYNGO-LARYNGO-ESOPHAGEAL TRACT</b>
(51) <b>E04C 1/42</b> <b>E04C 2/54</b> <b>E04B 2/90</b>	(11) <b>3722527 T1</b>			(51) <b>C12Q 1/6883</b> <b>A61P 29/00</b> <b>A61K 39/00</b> <b>A61P 37/06</b> <b>C07K 16/28</b>
(21) 20162064.8	(22) 10.03.2020			(21) 19796203.8
(45) 08.11.2023				(45) 27.09.2023
(31) 202019102117 U	(32) 12.04.2019	(33) DE		(31) 201862784179 P
				(32) 21.12.2018
				(33) US
				(86) US2019029402
				26.04.2019
				(87) WO2019212899
				07.11.2019
				(73) Cedars-Sinai Medical Center; 8700 Beverly Boulevard, Los Angeles, CA 90048, US
				Prometheus Biosciences, Inc.; 3050 Science Park Road, San Diego, CA 92121, US
				Dr. Falk Pharma GmbH; Leinenweberstrasse 5, 79108 Freiburg, DE
				(72) BILSBOROUGH, Janine (US), MCGOVERN, Dermot P. (US), TARGAN, Stephan (US),



POTDAR, Alka (US), WATKINS, Jeffrey, D. (US), DICKERSON, Cindy, T. (US)	(73) Microfluidlabs Kft.; Gesztenyés út 31, 1113 Budapest, HU Ongo Vettech Kft.; Szent László utca 3, 2462 Martonvásár, HU
(74) Svetlana MAKEJEVA, Intelektuālā Īpašuma juridiskā firma LATISS, SIA; Stabu iela 44 - 21, Rīga, LV-1011, LV	(72) BÁBEL, Béla Tamás (HU)
(54) <b>METODES UN SISTĒMAS PACIENTU AR IEKAIŠĪGĀM SLIMĪBĀM ATLASEI UN ĀRSTĒŠANAI METHODS AND SYSTEMS FOR SELECTION AND TREATMENT OF PATIENTS WITH INFLAMMATORY DISEASES</b>	(74) Jevgeņija GAINUTDINOVA, METIDA, SIA; Skolas iela 21 - 601A, Rīga, LV-1010, LV
	(54) <b>PORTATĪVA SĒKLAS KVALITĀTES KONTROLES IERĪCE PORTABLE DEVICE FOR SEMEN QUALITY CONTROL</b>
(51) <b>A61K 31/575</b> (11) <b>3781172 T1</b> <b>A61K 31/688</b> <b>A61P 39/00</b> <b>A61P 11/00</b> <b>A61K 45/06</b> <b>A61K 9/00</b> <b>A61K 9/127</b>	(51) <b>C07D 403/06</b> (11) <b>3831825 T1</b> <b>C07D 209/08</b> <b>C09B 23/02</b> <b>C09B 23/06</b> <b>G01N 33/00</b> <b>G01N 33/533</b>
(21) 19716950.1 (22) 16.04.2019	(21) 21152134.9 (22) 26.09.2016
(45) 30.08.2023	(45) 06.09.2023
(31) 18167848 (32) 17.04.2018 (33) EP	(31) 201516987 (32) 25.09.2015 (33) GB
(86) EP2019059826 16.04.2019	(73) Illumina Cambridge Limited; 19 Granta Park, Great Abington, Cambridge CB21 6DF, GB
(87) WO2019201937 24.10.2019	(72) FRANCAIS, Antoine (GB), LIU, Xiaohai (GB)
(73) Combioxin SA; 8 Route de la Corniche, 1066 Epalinges, CH	(74) Jevgeņija GAINUTDINOVA, METIDA, SIA; Skolas iela 21 - 601A, Rīga, LV-1010, LV
(72) AZEREDO DA SILVEIRA LAJAUNIAS, Samareh (CH), LAJAUNIAS, Frédéric (CH)	(54) <b>POLIMETĪNA SAVIENOJUMI UN TO IZMANTOŠANA PAR FLUORESCENTIEM MARKĪERIEM POLYMETHINE COMPOUNDS AND THEIR USE AS FLUORESCENT LABELS</b>
(74) Jevgeņija GAINUTDINOVA, METIDA, SIA; Skolas iela 21 - 601A, Rīga, LV-1010, LV	
(54) <b>PNEIMONIJAS ĀRSTĒŠANA TREATMENT OF PNEUMONIA</b>	
(51) <b>C07G 1/00</b> (11) <b>3783008 T1</b> <b>C03C 1/00</b> <b>B27M 1/00</b> <b>B32B 19/00</b> <b>B27N 1/00</b> <b>B27N 3/00</b> <b>C08H 7/00</b> <b>C09J 197/00</b>	(51) <b>G01R 15/20</b> (11) <b>3832321 T1</b> <b>B61L 1/20</b> <b>B61L 27/00</b>
(21) 20199803.6 (22) 25.11.2014	(21) 20210675.3 (22) 30.11.2020
(45) 27.09.2023	(45) 13.09.2023
(31) 20136178 (32) 26.11.2013 (33) FI	(31) 1951382 (32) 03.12.2019 (33) SE
(73) UPM-Kymmene Corporation; Alvar Aallon katu 1, 00100 Helsinki, FI	(73) ALSTOM Holdings; 48 rue Albert Dhalenne, 93400 Saint- Ouen-sur-Seine, FR
(72) PIETARINEN, Suvi (FI), VALKONEN, Sanna (FI), RINGENA, Okko (DE)	(72) MOGREN, Lars-Ove (SE), FREDHOLM, Magnus (SE), KLINGHULT, Gunnar (SE)
(74) Anna TIMOFEJEVA, AAA LAW LATVIA, SIA; Citadeles iela 12, Rīga, LV-1010, LV	(74) Jevgeņija GAINUTDINOVA, METIDA, SIA; Skolas iela 21 - 601A, Rīga, LV-1010, LV
(54) <b>LIGNĪNA APSTRĀDES UN SAISTVIELAS KOMPOZĪCIJAS RAŽOŠANAS METODE A METHOD FOR TREATING LIGNIN AND FOR PRODUC- ING A BINDER COMPOSITION</b>	(54) <b>TĀLVADĪBAS SENSORA SISTĒMA REMOTE SENSOR ARRANGEMENT</b>
(51) <b>G02B 21/36</b> (11) <b>3791223 T1</b> <b>G02B 21/00</b> <b>G02B 21/06</b> <b>G02B 21/28</b> <b>G02B 21/34</b> <b>G02B 21/30</b> <b>G01N 21/03</b> <b>G01N 21/17</b>	(51) <b>A61K 9/00</b> (11) <b>3843702 T1</b> <b>A61K 9/20</b> <b>A61K 31/13</b> <b>A61K 31/445</b> <b>A61P 25/28</b>
(21) 18816212.7 (22) 16.08.2018	(21) 20732664.6 (22) 29.05.2020
(45) 13.09.2023	(45) 05.07.2023
(31) 1800078 U (32) 10.05.2018 (33) HU	(31) 2019115557 (32) 31.05.2019 (33) PT
(86) HU2018050035 16.08.2018	(86) IB2020055137 29.05.2020
(87) WO2019215463 14.11.2019	(87) WO2020240505 03.12.2020
	(73) Tecnimede, Sociedade Técnico-Medicinal, SA; Rua da Tapada Grande N°2, Abrunheira, 2710-089 Sintra, PT
	(72) OLIVEIRA MACHUCO ESTEVENS, Maria Catarina (PT), SILVA MARQUES DA COSTA, Ricardo Manuel (PT), SILVA SERRA, João Pedro (PT), PARDAL FILIPE, Augusto Eugénio (PT)
	(74) Jevgeņija GAINUTDINOVA, METIDA, SIA; Skolas iela 21 - 601A, Rīga, LV-1010, LV
	(54) <b>FIKSĒTAS DEVAS MEMANTĪNA UN DONEPEZILA KOM- BINĀCIJA AR ĀTRU AKTĪVĀS DEVAS ATBRĪVOŠANU IMMEDIATE RELEASE FIXED-DOSE COMBINATION OF MEMANTINE AND DONEPEZIL</b>

(51) <b>F16K 1/02</b> <b>F17C 1/00</b> <b>B01F 23/00</b>	(11) <b>3884185 T1</b>			(51) <b>C07D 495/04</b> <b>A61P 35/00</b> <b>A61P 37/00</b> <b>A61K 31/519</b>	(11) <b>3891156 T1</b>
(21) 20804879.3	(22) 01.01.2020			(21) 19817229.8	(22) 05.12.2019
(45) 27.09.2023				(45) 15.11.2023	
(31) 201916411870	(32) 14.05.2019	(33) US		(31) 18306634	(32) 06.12.2018 (33) EP
(86) IL2020050002	01.01.2020			(86) EP2019083773	05.12.2019
(87) WO2020230115	19.11.2020			(87) WO2020115183	11.06.2020
(73) SodaStream Industries Ltd.; 1 Atir Yeda Street, Kfar Saba 4464301, IL				(73) Les Laboratoires Servier; 35, rue de Verdun, 92284 Suresnes Cedex, FR	
(72) DANIELI, Guy (IL), COHEN, Avi (IL), SHALEV, Oren (IL), FUNT, Mark (IL), RING, Allan (IL), SHKEDI, Amnon (IL), BRAND, Dvir (IL), SHMUELI, Eyal (IL), AVIGDOR, Amit (IL), SHAASHUA, Eran (IL), HARDUFF, Hagai (IL), KROM, Doron (IL)				(72) DE BAETS, Emilie (FR), AUVRAY, Julien (FR), LYNCH, Michael (FR), LEBLANC, Nicolas (FR)	
(74) Aija LĀCE, AAA LAW LATVIA, SIA; Citadeles iela 12, Rīga, LV-1010, LV				(74) Jevgeņija GAINUTDINOVA, METIDA, SIA; Skolas iela 21 - 601A, Rīga, LV-1010, LV	
(54) <b>UZPILDES GALVAS ADAPTERS KARBONIZĀCIJAS MAŠĪNAI</b> <b>FILLING HEAD ADAPTER FOR CARBONATION MACHINE</b>				(54) <b>TIENOPIRIMIDĪNA KĀ MCL-1 INHIBITORA JAUNAS KRISTĀLISKĀS FORMAS</b> <b>NEW CRYSTALLINE FORMS OF A THIENOPYRIMIDINE AS MCL-1 INHIBITOR</b>	
(51) <b>A61K 8/37</b> <b>A61K 8/49</b> <b>A61K 8/64</b> <b>A61P 17/14</b> <b>A61Q 7/00</b>	(11) <b>3886799 T1</b>			(51) <b>A61K 31/713</b> <b>A61P 31/20</b> <b>A61K 39/42</b>	(11) <b>3897672 T1</b>
(21) 20760994.2	(22) 03.08.2020			(21) 19842679.3	(22) 19.12.2019
(45) 15.11.2023				(45) 09.08.2023	
(31) 202063100611 P	(32) 23.03.2020	(33) US		(31) 201862782896 P	(32) 20.12.2018 (33) US
(86) US2020044771	03.08.2020			(86) US2019067643	19.12.2019
(87) WO2021026084	11.02.2021			(87) WO2020132346	25.06.2020
(73) ANEIRA PHARMA, INC.; 4660 La Jolla Village Drive, Suite 100 & 200, San Diego CA 92122, US				(73) VIR Biotechnology, Inc.; 1800 Owens Street, Suite 900, San Francisco, CA 94158, US	
(72) WURST, John Edward (US)				(72) BAKARDJIEV, Anna (US), PANG, Phillip S. (US), CORTI, Davide (CH)	
(74) Anna TIMOFEJEVA, AAA LAW LATVIA, SIA; Citadeles iela 12, Rīga, LV-1010, LV				(74) Aija LĀCE, AAA LAW LATVIA, SIA; Citadeles iela 12, Rīga, LV-1010, LV	
(54) <b>KOMPOZĪCIJAS MATU IZKRIŠANAS ĀRSTĒŠANAI</b> <b>COMPOSITIONS FOR THE TREATMENT OF HAIR LOSS</b>				(54) <b>KOMBINĒTĀ HBV TERAPIJA</b> <b>COMBINATION HBV THERAPY</b>	
(51) <b>F01N 13/04</b> <b>F01N 13/08</b> <b>F01N 1/16</b> <b>F01N 1/18</b> <b>F16K 1/00</b> <b>F16K 11/08</b>	(11) <b>3887661 T1</b>			(51) <b>A61H 15/00</b> <b>A61H 15/02</b>	(11) <b>3911291 T1</b>
(21) 19801586.9	(22) 15.11.2019			(21) 20702169.2	(22) 13.01.2020
(45) 13.09.2023				(45) 27.09.2023	
(31) 18208611	(32) 27.11.2018	(33) EP		(31) 201900000679	(32) 16.01.2019 (33) IT
(86) EP2019081533	15.11.2019			(86) IB2020050221	13.01.2020
(87) WO2020109036	04.06.2020			(87) WO2020148624	23.07.2020
(73) Akrapovic d.d.; Malo Hudo 8a, 1295 Ivančna Gorica, SI				(73) Fenix Group S.r.l.; Via V. Agostinone 9, 65015 Montesilvano (PE), IT	
(72) PENCA, Jure (SI), AKRAPOVIC, Igor (SI)				(72) CAVALLETTI, Gianluca (IT)	
(74) Anna TIMOFEJEVA, AAA LAW LATVIA, SIA; Citadeles iela 12, Rīga, LV-1010, LV				(74) Jevgeņija GAINUTDINOVA, METIDA, SIA; Skolas iela 21 - 601A, Rīga, LV-1010, LV	
(54) <b>GĀZES PLŪSMAS UN SKAŅAS REGULĀCIJAS VĀRSTS UN IZPLŪDES GĀZU SISTĒMA</b> <b>GAS FLOW AND SOUND CONTROL VALVE AND EXHAUST GAS SYSTEM</b>				(54) <b>KOMPLEKSA IERĪCE NEINVAZĪVAI INDIVIDUALIZĒTAI ĀDAS DEFEKTU ĀRSTĒŠANAI UN AR TO SAISTĪTS PAŅĒMIENS AR VAIRĀKIEM SOĻIEM</b> <b>INTEGRATED DEVICE FOR THE NON-INVASIVE PERSONALISED TREATMENT OF SKIN BLEMISHES AND ASSOCIATED MULTI-STEP METHOD</b>	
(51) <b>A61K 38/16</b> <b>A61K 48/00</b> <b>C07K 14/00</b> <b>C12N 15/86</b> <b>A61P 27/16</b>	(11) <b>3911354 T1</b>				



(21) 20701951.4	(22) 20.01.2020			(74) Jevgeņija GAINUTDINOVA, METIDA, SIA; Skolas iela 21 - 601A, Rīga, LV-1010, LV
(45) 19.07.2023				
(31) 19305071	(32) 18.01.2019	(33) EP		(54) <b>POLINUKLEOTĪDU SEKVENCĒŠANAS METODES METHODS FOR SEQUENCING POLYNUCLEOTIDES</b>
(86) EP2020051283	20.01.2020			
(87) WO2020148458	23.07.2020			
(73) Institut Pasteur; 25-28, rue du Docteur Roux, 75015 Paris, FR				
CENTRE NATIONAL DE LA RECHERCHE SCIENTIFIQUE (CNRS); 3, rue Michel-Ange, 75016 Paris, FR				
Institut National de la Santé et de la Recherche Médicale (INSERM); 101 rue Tolbiac, 75013 Paris, FR				
(72) SAFIEDDINE, Saaid (FR), PETIT, Christine (FR)				
(74) Aija LĀCE, AAA LAW LATVIA, SIA; Citadeles iela 12, Rīga, LV-1010, LV				
(54) <b>AAV-MEDIĒTA GĒNU TERAPIJA OTOFERLĪNA GĒNA ATJAUNOŠANAI AAV-MEDIATED GENE THERAPY RESTORING THE OTOFERLIN GENE</b>				
(51) <b>B32B 21/14</b>	(11) <b>3925775 T1</b>			
<b>C08H 7/00</b>				
<b>C08G 8/20</b>				
<b>C08L 97/00</b>				
<b>C09J 161/12</b>				
<b>C09J 197/00</b>				
<b>B32B 21/13</b>				
<b>C09D 5/00</b>				
(21) 21185001.1	(22) 28.01.2014			
(45) 15.11.2023				
(73) UPM Plywood Oy; Niemenkatu 16, 15140 Lahti, FI				
(72) KOSKI, Anna (FI), TAAVILA, Kati (FI)				
(74) Anna TIMOFEJEVA, AAA LAW LATVIA, SIA; Citadeles iela 12, Rīga, LV-1010, LV				
(54) <b>ŠĶĒRSLAMINĒTA SAPLĀKŠNA RAŽOŠANA CROSS-LAMINATED PLYWOOD PRODUCTION</b>				
(51) <b>B29C 64/112</b>	(11) <b>3941712 T1</b>			
<b>B29C 64/205</b>				
<b>B29C 64/268</b>				
<b>B41J 2/00</b>				
(21) 20731168.9	(22) 20.03.2020			
(45) 04.10.2023				
(31) 1902998	(32) 22.03.2019	(33) FR		
(86) FR2020050616	20.03.2020			
(87) WO2020193927	01.10.2020			
(73) Poietis; 27 Allée Charles Darwin, 33600 Pessac, FR				
(72) SOTO, Dan (FR), GUILLEMOT, Fabien (FR), VIELLEROBE, Bertrand (FR), CLAPIES, Aude (FR)				
(74) Jevgeņija GAINUTDINOVA, METIDA, SIA; Skolas iela 21 - 601A, Rīga, LV-1010, LV				
(54) <b>3D ADITĪVĀ DRUKAS METODE THREE-DIMENSIONAL ADDITIVE PRINTING METHOD</b>				
(51) <b>C12Q 1/6869</b>	(11) <b>3969618 T1</b>			
(21) 21712731.5	(22) 09.03.2021			
(45) 13.09.2023				
(31) 202062987035 P	(32) 09.03.2020	(33) US		
(86) EP2021055939	09.03.2021			
(87) WO2021180733	16.09.2021			
(73) Illumina, Inc.; 5200 Illumina Way, San Diego, CA 92122, US				
(72) PEACE, Jared (US), BOJANOVIC MACHADO, Klara (US), MCINERNEY, Peter (US), BOUTELL, Jonathan, Mark (GB)				
(51) <b>C07F 9/38</b>	(11) <b>3980434 T1</b>			
(21) 20736424.1	(22) 05.06.2020			
(45) 04.10.2023				
(31) 201900008391	(32) 07.06.2019	(33) IT		
(86) IB2020055304	05.06.2020			
(87) WO2020245780	10.12.2020			
(73) Abiogen Pharma S.p.A.; Via Meucci 36 - Loc. Ospedaletto, 56121 Pisa, IT				
(72) NEGGIANI, Fabio (IT), GIAFFREDA, Stefano Luca (IT), FABBRONI, Serena (IT), CHIARUCCI, Michel (IT), POLITI, Barbara (IT)				
(74) Aija LĀCE, AAA LAW LATVIA, SIA; Citadeles iela 12, Rīga, LV-1010, LV				
(54) <b>PROĒSS NĀTRIJA NERIDRONĀTA POLIMORFA F IEGŪŠANAI PROCESS FOR THE PREPARATION OF THE POLY- MORPH F OF SODIUM NERIDRONATE</b>				
(51) <b>E05B 47/00</b>	(11) <b>3983628 T1</b>			
<b>E05B 19/00</b>				
(21) 20731046.7	(22) 04.06.2020			
(45) 04.10.2023				
(31) 505252019	(32) 13.06.2019	(33) AT		
(86) EP2020065499	04.06.2020			
(87) WO2020249462	17.12.2020			
(73) Evva Sicherheitstechnologie GmbH; Wienerbergstrasse 59-65, 1120 Wien, AT				
(72) RIESEL, Michael (DE), OBERLEITNER - LEEB, Florian (AT)				
(74) Jevgeņija GAINUTDINOVA, METIDA, SIA; Skolas iela 21 - 601A, Rīga, LV-1010, LV				
(54) <b>ATSLĒGA CILINDRA SLĒDZENEI KEY FOR A CYLINDER LOCK</b>				
(51) <b>C07D 413/06</b>	(11) <b>3986890 T1</b>			
<b>A61K 31/41</b>				
<b>A61K 31/4192</b>				
<b>A61K 31/4402</b>				
<b>A61K 31/497</b>				
<b>A61K 31/506</b>				
<b>A61P 35/00</b>				
(21) 20743773.2	(22) 16.06.2020			
(45) 15.11.2023				
(31) 202063025278 P	(32) 15.05.2020	(33) US		
(86) IB2020055589	16.06.2020			
(87) WO2020254946	24.12.2020			
(73) Pfizer Inc.; 66 Hudson Boulevard East, New York, NY 10001-2192, US				
CTXT PTY LTD; 305 Grattan Street, Parkville, Melbourne, VIC 3000, AU				
(72) BOZIKIS, Ylva Elisabet Bergman (AU), BRODSKY, Oleg (US), CAMERINO, Michelle Ang (AU), GREASLEY, Samantha Elizabeth (US), HOFFMAN, Robert Louis (US), KUMPF, Robert Arnold (US), KUNG, Pei-Pei (US), RICHARDSON, Paul Francis (US), STUPPLE, Paul Anthony (AU), SUTTON, Scott Channing (US)				
(74) Baiba KRAVALE, Patentu birojs "ALFA-PATENTS", SIA; Ēvalda Valtera iela 46 - 65, Rīga, LV-1021, LV				

(54) <b>BENZIZOKSAZOLA SULFONAMĪDA ATVASINĀJUMI BENZISOXAZOLE SULFONAMIDE DERIVATIVES</b>	(51) <b>A61K 31/5377</b>	(11) <b>4048278 T1</b>	(51) <b>A61P 35/00</b>	(11) <b>4048278 T1</b>
	(21) 20807558.0	(22) 20.10.2020	(21) 20807558.0	(22) 20.10.2020
	(45) 01.11.2023		(45) 01.11.2023	
	(31) 201962924028 P	(32) 21.10.2019	(31) 201962924028 P	(32) 21.10.2019
	(86) US2020056408	20.10.2020	(86) US2020056408	20.10.2020
	(87) WO2021080935	29.04.2021	(87) WO2021080935	29.04.2021
	(73) Celgene Corporation; 86 Morris Avenue, Summit, NJ 07901, US		(73) Celgene Corporation; 86 Morris Avenue, Summit, NJ 07901, US	
	(72) ANTON, Maria Soraya, Carrancio (US), BUCHHOLZ, Tonia J. (US), KASIBHATLA, Shailaja (US), LOPEZ-GIRONA, Antonia (US), NARLA, Rama, Krishna (US), POURDEHNAD, Michael (US)		(72) ANTON, Maria Soraya, Carrancio (US), BUCHHOLZ, Tonia J. (US), KASIBHATLA, Shailaja (US), LOPEZ-GIRONA, Antonia (US), NARLA, Rama, Krishna (US), POURDEHNAD, Michael (US)	
	(74) Aija LĀCE, AAA LAW LATVIA, SIA; Citadeles iela 12, Rīga, LV-1010, LV		(74) Aija LĀCE, AAA LAW LATVIA, SIA; Citadeles iela 12, Rīga, LV-1010, LV	
(51) <b>B01D 46/00</b>	(11) <b>3993893 T1</b>		(51) <b>B01D 46/12</b>	(11) <b>3993893 T1</b>
(21) 20736658.4	(22) 02.07.2020		(21) 20736658.4	(22) 02.07.2020
(45) 27.09.2023			(45) 27.09.2023	
(31) 1950829	(32) 02.07.2019	(33) SE	(31) 1950829	(32) 02.07.2019
(86) EP2020068629	02.07.2020		(86) EP2020068629	02.07.2020
(87) WO2021001470	07.01.2021		(87) WO2021001470	07.01.2021
(73) Camfil AB; Sveavägen 56E, 111 34 Stockholm, SE			(73) Camfil AB; Sveavägen 56E, 111 34 Stockholm, SE	
(72) IGGANDER, Daniel (SE), HEDLUND, Kenny (SE), NG, Cheah, Wei (MY), MUTHU KRISNAN, Mageshvaran (MY)			(72) IGGANDER, Daniel (SE), HEDLUND, Kenny (SE), NG, Cheah, Wei (MY), MUTHU KRISNAN, Mageshvaran (MY)	
(74) Jevgeņija GAINUTDINOVA, METIDA, SIA; Skolas iela 21 - 601A, Rīga, LV-1010, LV			(74) Jevgeņija GAINUTDINOVA, METIDA, SIA; Skolas iela 21 - 601A, Rīga, LV-1010, LV	
(54) <b>GAISA FILTRA KOMPLEKTS AR UZLABOTU ŠĶIDRUMA NOVADĪŠANAS SISTĒMU AIR FILTER ASSEMBLY WITH IMPROVED LIQUID DRAINAGE</b>			(54) <b>METODES HEMATOLOĢISKU ĻAUNDABĪGU AUDZĒJU ĀRSTĒŠANAI, IZMANTOJOT 2-(2,6-DIOKSOPIPERIDIN- 3-IL)-4-((2-FLUOR-4-((3-MORFOLINOAZETIDIN-1-IL)MET- IL)BENZIL)AMINO)IZOINDOLĪN-1,3-DIONU METHODS OF TREATING HEMATOLOGICAL MALIGNAN- CIES USING 2-(2,6-DIOXOPIPERIDIN-3-YL)-4-((2-FLU- ORO-4-((3-MORPHOLINOAZETIDIN-1-YL)METHYL)BENZ- YL)AMINO)ISOINDOLINE-1,3-DIONE</b>	
(51) <b>G07F 17/32</b>	(11) <b>3995186 T1</b>		(51) <b>A61B 5/00</b>	(11) <b>4056105 T1</b>
<b>A63F 1/00</b>			<b>A61B 5/155</b>	
<b>A63F 3/00</b>			<b>A61B 5/145</b>	
<b>A63F 1/14</b>			(21) 22168031.7	(22) 11.12.2012
<b>A63F 1/06</b>			(45) 11.10.2023	
(21) 19935805.2	(22) 04.07.2019		(31) 201161569287 P	(32) 11.12.2011
(45) 15.11.2023			(33) US	
(86) CN2019094647	04.07.2019		(73) Abbott Diabetes Care, Inc.; 1360 South Loop Road, Alameda, CA 94502, US	
(87) WO2021000310	07.01.2021		(72) PACE, Louis (US), ROBINSON, Peter (US), HOSS, Udo (US), CURRY, Samuel Mason (US), CARTER, Phillip William (US), DIPALMA, Vincent Michael (US), OLSON, Jennifer (US), DONNAY, Manuel Luis Miguel (US), TAUB, Marc Barry (US), MHATRE, Amit (US)	
(73) Hsu, Tienshu; 5F-8, No.210, Gungye 38 Rd., Shituen Chiu, Taichung City, TW			(74) Artūrs KRASTIŅŠ, Aģentūra TRIA ROBIT, SIA; Vīlandes iela 5 - 2, Rīga, LV-1010, LV	
(72) HSU, Shuntsung (TW), WANG, Changyi (TW)			(54) <b>ANALIZĒJAMĀS VIELAS SENSORU IEKĀRTAS ANALYTE SENSOR DEVICES</b>	
(74) Anna TIMOFEJEVA, AAA LAW LATVIA, SIA; Citadeles iela 12, Rīga, LV-1010, LV				
(54) <b>SISTĒMA SPĒLES METODES NODROŠINĀŠANAI AR AUGSTĀM LAIMESTA IZREDZĒM PĒC BAKARAS NOTEIKUMIEM SYSTEM FOR PROVIDING PLAY METHOD HAVING HIGH ODDS UNDER BACCARAT RULES</b>				
(51) <b>A61K 9/16</b>	(11) <b>3996688 T1</b>		(51) <b>C07K 14/62</b>	(11) <b>4073098 T1</b>
<b>A61K 9/20</b>			<b>A61P 3/08</b>	
<b>A61K 9/48</b>			(21) 20830444.4	(22) 07.12.2020
<b>A61K 31/506</b>			(45) 27.09.2023	
<b>A61P 35/00</b>			(31) 202062988441 P	(32) 12.03.2020
(21) 20736349.0	(22) 08.07.2020		(33) US	
(45) 06.09.2023			(86) US2020063673	07.12.2020
(31) 19185500	(32) 10.07.2019	(33) EP	(87) WO2021126584	24.06.2021
(86) EP2020069165	08.07.2020		(73) Akston Biosciences Corporation; 100 Cummings Center, Ste 454C, Beverly, Massachusetts 01915, US	
(87) WO2021005077	14.01.2021		(72) LANCASTER, Thomas, M. (US), ZION, Todd, C. (US)	
(73) Merck Patent GmbH; Frankfurter Strasse 250, 64293 Darmstadt, DE			(74) Ināra ŠMĪDEBERGA, Aģentūra INTELS Latvija, SIA; Plostnieku iela 32, Rīga, LV-1063, LV	
(72) SCHOCH, Corinna (DE), RIEHL, Markus (DE), HOOFF, Gero (DE), KLEMM, Markus (DE), SCHMIDT, Carsten (DE), WEIGANDT, Markus (DE)			(54) <b>ĪPAŠI ILGAS DARBĪBAS INSULĪNA-FC SAPLŪŠANAS PROTĒINI UN TO LIETOŠANAS METODES ULTRA-LONG ACTING INSULIN-FC FUSION PROTEINS AND METHODS OF USE</b>	
(74) Anna TIMOFEJEVA, AAA LAW LATVIA, SIA; Citadeles iela 12, Rīga, LV-1010, LV				
(54) <b>FARMACEITISKAIS PREPARĀTS PHARMACEUTICAL PREPARATION</b>				

(51) <b>A61K 9/08</b> <b>A61K 31/4045</b> <b>A61P 1/00</b>	(11) <b>4099980 T1</b>	(72) RAMSTEINER, Willi (CH)
(21) 21706998.8	(22) 02.02.2021	(74) Anna TIMOFEJEVA, AAA LAW LATVIA, SIA; Citadeles iela 12, Rīga, LV-1010, LV
(45) 29.11.2023		
(31) 20205109	(32) 03.02.2020	(33) FI
(86) FI2021050069	02.02.2021	
(87) WO2021156540	12.08.2021	
(73) Orion Corporation; Orionintie 1, 02200 Espoo, FI		
(72) LESKINEN, Mikko (FI), SALMIA, Jukka (FI)		
(74) Jevgeņija GAINUTDINOVA, METIDA, SIA; Skolas iela 21 - 601A, Rīga, LV-1010, LV		
(54) <b>STABILAS ROPINIROLA FARMACEITISKAS KOMPOZĪCIJAS</b> <b>STABLE PHARMACEUTICAL COMPOSITIONS OF ROPINIROLE</b>		
(51) <b>C07F 7/18</b>	(11) <b>4100414 T1</b>	(51) <b>E04F 17/02</b> <b>E04F 17/04</b> <b>E04F 19/00</b>
(21) 21701034.7	(22) 25.01.2021	(21) 21766140.4
(45) 11.10.2023		(22) 18.08.2021
(31) 20155923	(32) 06.02.2020	(33) DE
(86) EP2021051582	25.01.2021	
(87) WO2021156085	12.08.2021	
(73) Evonik Operations GmbH; Rellinghauser Straße 1-11, 45128 Essen, DE		(72) Schiedel GmbH; Friedrich-Schiedel-Strasse 2-6, 4542 Nussbach, AT
(72) DRÖGE, Helmut (DE), HERMEKE, Julia (DE), BAUER, Elisabeth (DE)		(72) ELFERT, Thomas (DE), PASCHKE, Torsten (DE)
(74) Jevgeņija GAINUTDINOVA, METIDA, SIA; Skolas iela 21 - 601A, Rīga, LV-1010, LV		(74) Artūrs KRASTIŅŠ, Aģentūra TRIA ROBIT, SIA; Vīlandes iela 5 - 2, Rīga, LV-1010, LV
(54) <b>PROCESS SĒRU SATUROŠU SILĀNU RAŽOŠANAI, IZMANTOJOT FĀZES PĀRNESES KATALĪZI</b> <b>A PROCESS FOR THE PRODUCTION OF SULFUR CONTAINING SILANES BY UTILIZATION OF PHASE TRANSFER CATALYSIS</b>		(54) <b>SPĀRU SAVIENOTĀJS UN TURĒŠANAS SISTĒMA, KAS SASTĀV NO SPĀRU SAVIENOTĀJA UN SĀNU TURĒTĀJA, VERTIKĀLU VADU, TĀDU KĀ DŪMVADI, TURĒŠANAI</b> <b>RAFTER CONNECTOR AND RETAINING SYSTEM CONSISTING OF A RAFTER CONNECTOR AND A LATERAL SUPPORT FOR RETAINING VERTICAL LINES, SUCH AS FLUES</b>
(51) <b>A61K 39/395</b> <b>A61K 31/00</b> <b>A61K 33/00</b> <b>C07K 16/28</b>	(11) <b>4114465 T1</b>	(51) <b>C01B 25/30</b> <b>C01D 15/02</b> <b>C01D 15/08</b> <b>C01G 45/02</b> <b>C01G 51/04</b> <b>C01G 53/04</b> <b>C01G 53/10</b> <b>C22B 3/00</b> <b>C22B 3/44</b> <b>C22B 7/00</b> <b>C22B 23/00</b> <b>C22B 26/12</b> <b>H01M 10/54</b> <b>H01M 10/052</b>
(21) 22724683.2	(22) 21.04.2022	(21) 22776889.2
(45) 30.08.2023		(22) 05.09.2022
(31) 202163272851 P	(32) 28.10.2021	(33) DE
(86) EP2022060592	21.04.2022	
(87) WO2022223714	27.10.2022	
(73) AstraZeneca AB; 151 85 Södertälje, SE		(31) 102021123151
(72) LINDHOLM, Catharina (SE), CHIA, Yen Lin (US), TUMMALA, Rajendra (US), ROSKOS, Lorin (US), ALMQUIST, Joachim (SE), ROUSE, Tomas (SE)		(32) 07.09.2021
(74) Jevgeņija GAINUTDINOVA, METIDA, SIA; Skolas iela 21 - 601A, Rīga, LV-1010, LV		(33) DE
(54) <b>ANTI-IFNAR1 DOZĒŠANAS REŽĪMS SUBKUTĀNAI INJEKCIJAI</b> <b>ANTI-IFNAR1 DOSING REGIME FOR SUBCUTANEOUS INJECTION</b>		(86) EP2022074579
		05.09.2022
		(87) WO2023036726
		16.03.2023
		(73) Aurubis AG; Hovestrasse 50, 20539 Hamburg, DE
		(72) SURIANO, Anne-Marie (DE), BRYSON, Leslie James (DE), ESCHEN, Marcus (DE)
		(74) Svetlana MAKEJEVA, Intelektuālā īpašuma juridiskā firma LATISS, SIA; Stabu iela 44 - 21, Rīga, LV-1011, LV
		(54) <b>METODE METĀLU REĢENERĒŠANAI NO MELNĀS MASAS</b> <b>METHOD FOR RECOVERING METALS FROM BLACK MASS</b>
(51) <b>F16B 11/00</b> <b>F16B 9/00</b> <b>F16B 47/00</b>	(11) <b>4124764 T1</b>	
(21) 21212782.3	(22) 07.12.2021	
(45) 27.09.2023		
(31) 202021103982 U	(32) 26.07.2021	(33) DE
(73) Ehni Schaumstofftechnik GmbH; Bodenackerstr. 1, 73266 Bissingen, DE		

## Latvijā apstiprināto Eiropas patentu publikācijas pēc iebilduma

(Patentu likuma 71. panta trešā un piektā daļa)

- 
- (51) **A61P 5/50** (11) **2341905 T2**  
 (21) 09812292.2 (22) 04.09.2009  
 (45) 29.04.2020  
 (31) 94381 P (32) 04.09.2008 (33) US  
 (86) US2009056058 04.09.2009  
 (87) WO2010028257 11.03.2010  
 (73) Amylin Pharmaceuticals, LLC; 9360 Towne Centre Drive,  
 San Diego, CA 92121, US  
 AstraZeneca Pharmaceuticals LP; 1800 Concord Pike,  
 Wilmington, DE, US  
 (72) HOUCHIN, Mary, L. (US),  
 LEE, Robin, H. (US),  
 QI, Hong (US),  
 OEHRMAN, Greg (US),  
 JENNINGS, Robert, N. (US),  
 COLEMAN, Scott, H. (US)  
 (74) Anna TIMOFEJEVA, AAA LAW LATVIA, SIA; Citadeles  
 iela 12, Rīga, LV-1010, LV  
 (54) **ILGSTOŠAS IZDALĪŠANĀS KOMPOZĪCIJAS AR ŪDENI**  
**NESATUROŠIEM NESĒJIEM**  
**SUSTAINED RELEASE FORMULATIONS USING NON-**  
**AQUEOUS CARRIERS**
- 

- (51) **C12Q 1/6869** (11) **3289097 T2**  
**C12Q 1/6806**  
 (21) 16720269.6 (22) 20.04.2016  
 (45) 18.03.2020  
 (31) 201562153699 P (32) 28.04.2015 (33) US  
 201562193469 P 16.07.2015 US  
 201562269485 P 18.12.2015 US  
 (86) US2016028430 20.04.2016  
 (87) WO2016176091 03.11.2016  
 (73) Illumina, Inc.; 5200 Illumina Way, San Diego, CA 92122,  
 US  
 (72) GNERRE, Sante (US),  
 JUNG, Byoungsok (US),  
 KOSTEM, Emrah (US),  
 ARAVANIS, Alex (US),  
 SO, Alex (US),  
 CAI, Xuyu (US),  
 ZHANG, Zhihong (US),  
 STEEMERS, Frank J. (US)  
 (74) Mārtiņš LASMANIS, AĢENTŪRA INTELS LATVIJA;  
 Akadēmijas laukums 1 - 807, Rīga, LV-1050, LV  
 (54) **KĻŪDU NOVĒRŠANA SEKVENCĒTOS DNS FRAGMENTOS,**  
**IZMANTOJOT REDUNDANTOS NOLASĪJUMUS AR**  
**UNIKĀLIEM MOLEKULĀRIEM INDEKSIEM (UMIS)**  
**ERROR SUPPRESSION IN SEQUENCED DNA FRAG-**  
**MENTS USING REDUNDANT READS WITH UNIQUE**  
**MOLECULAR INDICES (UMIS)**
-

## Pieteikumi papildu aizsardzības sertifikātiem

(Eiropas Parlamenta un Padomes regulas (EK) Nr. 469/2009 (06.05.2009) par papildu aizsardzības sertifikātu zālēm 9. pants; un Eiropas Parlamenta un Padomes regulas (EK) Nr. 1610/96 (23.07.1996) par papildu aizsardzības sertifikāta ieviešanu attiecībā uz augu aizsardzības līdzekļiem 9. pants).

- |  |                        |
|--|------------------------|
| (21) <b>CLV20230026</b>  | (22) <b>29.12.2023</b> |
| (71) Otsuka Pharmaceutical Co., Ltd.; 2-9, Kanda Tsukasa-machi, Chiyoda-ku, Tokyo 101-8535, JP |                        |
| (74) Aija LĀCE, AAA LAW LATVIA, SIA; Citadeles iela 12, Rīga, LV-1010, LV                      |                        |
| (54) 2'-FLUOR-2'-DEZOKSITETRAHIDROURIDĪNI KĀ CITIDĪNA DEAMINĀZES INHIBITORI                    |                        |
| (92) EU/1/23/1756,   | 18.09.2023             |
| (93) 1/23/1756,  | 18.09.2023             |
| (95) Cedazuridīns vai tā farmaceitiski pieņemams sāls (INAQOVI)                                |                        |
| (96) 08840633.5,   | 16.10.2008             |
| (97) EP 2207786,   | 07.03.2012             |

## Pieteikumi papildu aizsardzības sertifikātu pediatrikajiem termiņa pagarinājumiem

(Eiropas Parlamenta un Padomes regulas (EK) Nr. 469/2009 (06.05.2009) par papildu aizsardzības sertifikātu zālēm 9. panta otrās daļas f) punkts un trešā daļa). Pieteikuma numurā "z" nozīmē zāles.

- |  |  |
|--|--|
| (21) <b>C/LV2014/0020/z</b>  | (22) <b>27.10.2023</b>   |
| (71) Shionogi & Co., Ltd.; 1-8, Doshomachi 3-chome, Chuo-ku, Osaka-shi, Osaka 541-0045, JP |  |
|  | VIIV Healthcare Company; Corporation Service Company, 251 Little Falls Drive, Wilmington Delaware, 19808, US |
| (74) Baiba KRAVALE, Patentu birojs "ALFA-PATENTS", SIA; Virānes iela 2, Rīga, LV-1073, LV  |  |
| (54) POLICIKLISKS KARBAMOILPIRIDONA ATVASINĀJUMS AR HIV INTEGRĀZES INHIBITORA IEDARBĪBU    |  |
| (92) EU/1/13/892/001-002,  | 21.01.2014   |
| (93) EU/1/13/892/001-002,  | 21.01.2014   |
| (95) Dolutegravirs (TIVICAY)   |  |
| (96) 06758843.4,   | 28.04.2006   |
| (97) EP 1874117,   | 28.08.2013   |

## Papildu aizsardzības sertifikātu pediatriskie termiņa pagarinājumi

(Eiropas Parlamenta un Padomes regulas (EK) Nr. 469/2009 (06.05.2009) par papildu aizsardzības sertifikātu zālēm 11. panta pirmā un trešā daļa). Sertifikāta numurā "z" nozīmē zāles.

---

---

- |  |                        |
|--|------------------------|
| (21) <b>C/LV2017/0022/z</b>  | (22) <b>18.12.2023</b> |
| (73) Regeneron Pharmaceuticals, Inc.; 777 Old Saw Mill River Road, Tarrytown, NY 10591, US |                        |
| (74) Baiba KRAVALE, Patentu birojs "ALFA-PATENTS", SIA; Vīrānes iela 2, Rīga, LV-1073, LV  |                        |
| (54) AUGSTAS AFINITĀTES CILVĒKA ANTIVIELAS PRET PCSK9                                      |                        |
| (92) EU/1/15/1031,   | 25.09.2015             |
| (93) EU/1/15/1031,   | 25.09.2015             |
| (94) 25.03.2031  |                        |
| (95) Alirokumabs (PRALUENT)  |                        |
| (96) 09793408.7,   | 15.12.2009             |
| (97) EP 2358756,   | 11.01.2017             |
-

## Pieteicēju, izgudrotāju un īpašnieku alfabētiskais rādītājs

(71) Pieteicējs (72) Izgudrotājs (73) Īpašnieks	(21) Pieteikuma numurs	(51) Klase	(71) Pieteicējs (72) Izgudrotājs (73) Īpašnieks	(21) Pieteikuma numurs	(51) Klase	(71) Pieteicējs (72) Izgudrotājs (73) Īpašnieks	(21) Pieteikuma numurs	(51) Klase
<b>Izgdrojumu pieteikumu publikācijas</b>			<b>Izgdrojumu patentu publikācijas</b>			<b>N</b>		
<b>A</b>			<b>3</b>			NIKULENKOVŠ Vladimirs	LVP2022000014	G01B 9/02
APEX DYNAMICS, SIA	LVP2022000069	A61F 5/44	3D STRONG, SIA	LVP2022000005	C01B 32/158			
ATMATS Uldis	LVP2022000069	A61F 5/44	-	-	B82Y 40/00			
			-	-	H01L 35/22			
			-	-	H01L 35/34			
<b>E</b>			<b>A</b>			<b>O</b>		
EINBERGS Ernests	LVP2023000091	G01N 21/62	AFFOC SOLUTION, SIA	LVP2023000031	H04J 14/02	OZOLIŅŠ Oskars	LVP2023000031	H04J 14/02
			AKERFELDS Ivars	LVP2023000044	B27D 1/08			
<b>G</b>			-	-	E04F 15/02			
GALKINS Ilja	LVP2023000007	H02K 1/17	-	-	E04F 15/04			
GEIDAROVŠ Rahims	LVP2023000007	H02K 1/17	AMBER WOOD, SIA	LVP2023000044	B27D 1/08	PORINŠ Jurgis	LVP2023000031	H04J 14/02
			-	-	E04F 15/02	PURĀNS Juris	LVP2021000084	C23C 14/35
			-	-	E04F 15/04	-	-	C23C 14/06
			-	-	E04F 15/04	-	-	C23C 14/08
			-	-	E04F 15/04	-	-	B01J 23/889
<b>L</b>			ANDŽĀNE Jana	LVP2022000005	C01B 32/158			
LATVIJAS ORGANISKĀS SINTĒZES INSTITŪTS	LVP2022000067	H01L 51/50	-	-	B82Y 40/00	<b>R</b>		
-	-	C09K 11/00	-	-	H01L 35/22	RĪGAS TEHNISKĀ UNIVERSITĀTE	LVP2022000014	G01B 9/02
-	-	C09K 11/06	-	-	H01L 35/34	-	LVP2023000031	H04J 14/02
-	LVP2022000068	C07D 40/1/10						
-	-	C09K 11/00	<b>B</b>			<b>S</b>		
-	-	C07D 201/00	BARKANOVŠ Jevgenijs	LVP2022000014	G01B 9/02	SALGALS, Toms	LVP2023000031	H04J 14/02
-	-	C07D 213/00	BOBROVS Vjačeslavs	LVP2023000031	H04J 14/02	SARGAUTIS Darius	LVP2021000048	A23L 7/10
-	-	C07D 213/18	BUKS Krišjānis	LVP2022000005	C01B 32/158	-	-	A23L 2/00
			-	-	B82Y 40/00	SPĀDE Mārtiņš	LVP2022000032	B65D 30/10
LATVIJAS UNIVERSITĀTES CIETVIELU FIZIKAS INSTITŪTS	LVP2022000067	H01L 51/50	-	-	H01L 35/22	SPOLĪTIS Sandis	LVP2023000031	H04J 14/02
-	-	C09K 11/00	-	-	H01L 35/34	STRELITS-STRELE Jānis	LVP2022000038	F28C 1/14
-	-	C09K 11/06	<b>D</b>			-	-	F28F 19/00
-	LVP2023000091	G01N 21/62	DZELME Juris	LVP2022000005	C01B 32/158	<b>Š</b>		
-	LVP2022000067	H01L 51/50	-	-	B82Y 40/00	ŠARAKOVSKIS Anatolijs	LVP2021000084	C23C 14/35
-	-	C09K 11/00	-	-	H01L 35/22	-	-	C23C 14/06
-	-	C09K 11/06	-	-	H01L 35/34	-	-	C23C 14/08
-	LVP2022000068	C07D 40/1/10	<b>E</b>			-	-	B01J 23/889
-	-	C09K 11/00	ERTS Donāts	LVP2022000005	C01B 32/158	<b>T</b>		
-	-	C07D 201/00	-	-	B82Y 40/00	TATARINOVŠ Aleksejs	LVP2022000014	G01B 9/02
-	-	C07D 213/00	-	-	H01L 35/22			
-	-	C07D 213/18	<b>G</b>		H01L 35/34	<b>W</b>		
			ĢEĢERE Liita	LVP2023000031	H04J 14/02	WOODECO, SIA	LVP2022000032	B65D 30/10
<b>M</b>			<b>J</b>			<b>Z</b>		
MAURUČAITE Adriana	LVP2022000067	H01L 51/50	JANSONS Ivars	LVP2023000044	B27D 1/08	ZUBKINS Mārtiņš	LVP2021000084	C23C 14/35
-	-	C09K 11/00	-	-	E04F 15/02	-	-	C23C 14/06
-	-	C09K 11/06	-	-	E04F 15/04	-	-	C23C 14/08
			<b>K</b>			-	-	B01J 23/889
<b>P</b>			KATKOV Mikhail	LVP2022000005	C01B 32/158			
PODGORNOVS Andrejs	LVP2023000007	H02K 1/17	-	-	B82Y 40/00			
			-	-	H01L 35/22			
			-	-	H01L 35/34			
<b>R</b>			<b>L</b>					
RĪGAS TEHNISKĀ UNIVERSITĀTE	LVP2023000007	H02K 1/17	LATVIJAS UNIVERSITĀTE	LVP2022000005	C01B 32/158			
			-	-	B82Y 40/00			
			-	-	H01L 35/22			
			-	-	H01L 35/34			
<b>S</b>			LATVIJAS UNIVERSITĀTES CIETVIELU FIZIKAS INSTITŪTS	LVP2021000084	C23C 14/35			
SŪNA Edgars	LVP2022000067	H01L 51/50	-	-	C23C 14/06			
-	-	C09K 11/00	-	-	C23C 14/08			
-	-	C09K 11/06	-	-	B01J 23/889			
-	LVP2022000068	C07D 40/1/10						
-	-	C09K 11/00						
-	-	C07D 201/00						
-	-	C07D 213/00						
-	-	C07D 213/18						
<b>T</b>			<b>M</b>					
TUNĒNS Gatis	LVP2023000091	G01N 21/62	MARIŅINS Aleksandrs	LVP2023000031	H04J 14/02			
			MUCENIEKS Armands	LVP2022000038	F28C 1/14			
			-	-	F28F 19/00			
<b>V</b>								
VEMBRIS Aivars	LVP2022000067	H01L 51/50						
-	-	C09K 11/00						
-	-	C09K 11/06						
VILKS Kārlis	LVP2023000091	G01N 21/62						
<b>Z</b>								
ZAITČIK Semen	LVP2022000066	A61B 5/00						
ZOLOTARJOVS Aleksejs	LVP2023000091	G01N 21/62						



## Izgudrojumu pieteikumu un patentu numuru rādītājs

(21) Pieteikuma numurs	(11) Publikācijas vai patenta numurs	(51) Klase	(21) Pieteikuma numurs	(11) Publikācijas vai patenta numurs	(51) Klase
<b>Izgudrojumu pieteikumu publikācijas</b>			<b>Izgudrojumu patentu publikācijas</b>		
LVP2022000066	15813	A61B 5/00	LVP2021000048	15707	A23L 7/10
LVP2022000067	15817	H01L 51/50	-	-	A23L 2/00
-	-	C09K 11/00	LVP2021000084	15743	C23C 14/35
-	-	C09K 11/06	-	-	C23C 14/06
LVP2022000068	15815	C07D 401/10	-	-	C23C 14/08
-	-	C09K 11/00	-	-	B01J 23/889
-	-	C07D 201/00	LVP2022000005	15762	C01B 32/158
-	-	C07D 213/00	-	-	B82Y 40/00
-	-	C07D 213/18	-	-	H01L 35/22
LVP2022000069	15814	A61F 5/44	-	-	H01L 35/34
LVP2023000007	15818	H02K 1/17	LVP2022000014	15704	G01B 9/02
LVP2023000091	15816	G01N 21/62	LVP2022000032	15781	B65D 30/10
			LVP2022000038	15791	F28C 1/14
			-	-	F28F 19/00
			LVP2023000031	15766	H04J 14/02
			LVP2023000044	15788	B27D 1/08
			-	-	E04F 15/02
			-	-	E04F 15/04

## Reģistrētās preču zīmes

Publikācijas par reģistrētajām preču zīmēm sakārtotas to reģistrācijas numuru secībā. Katra publikācija satur visus datus, kas reģistrācijas brīdī iekļauti Preču zīmju reģistra ziņās.

Preču zīmes reģistrācija ir spēkā 10 gadus no pieteikuma datuma, ja tā netiek pirms šā termiņa izslēgta no Preču zīmju reģistra sakarā ar preču zīmes īpašnieka atteikšanos no reģistrācijas, atzīta par spēkā neesošu vai atcelta (Preču zīmju likuma 45. panta pirmā daļa). Ar dienu, kad publicēts oficiālais paziņojums par preču zīmes reģistrāciju (datums, kas norādīts katras lappuses augšmalā), stājas spēkā preču zīmes īpašnieka izņēmuma tiesības pret citām personām (Preču zīmju likuma 17. pants).

Ar publikācijas dienu iestājas arī iebildumu periods. Ieinteresētās personas, samaksājot attiecīgu maksu, triju mēnešu laikā no šīs dienas var iesniegt Rūpnieciskā īpašuma apelācijas padomei iebilduma iesniegumu pret preču zīmes reģistrāciju.

### Starptautiski pieņemtie kodi (INID kodi), kas izmantoti preču zīmju datu identificēšanai:

- (111) Reģistrācijas numurs  
Registration number
- (116) Reģistrācijas atjaunojuma numurs, ja tas atšķiras no sākotnējā reģistrācijas numura  
Renewal number where different from initial registration number
- (141) Reģistrācijas darbības pārtraukšanas datums  
Date of the termination of the registration
- (151) Reģistrācijas datums  
Registration date
- (210) Pieteikuma numurs  
Application number
- (220) Pieteikuma datums  
Filing date of the application
- (230) Izstādes prioritātes dati  
Exhibition priority data
- (300) Konvencijas prioritātes dati:  
pieteikuma numurs, pieteikuma datums, valsts kods  
Convention priority data:  
application number, filing date, code of country
- (350) Senioritātes dati (attiecināmi uz Latviju):  
reģistrācijas numurs, reģistrācijas datums  
Seniority data (in relation to Latvia):  
registration number, registration date
- (399) Ziņas par pārreģistrēto dokumentu, kas bija spēkā PSRS (pārreģistrētajām zīmēm)  
Data relating to the registration previously in force in SU (for re-registered marks)
- (511) Preču un pakalpojumu starptautiskās klasifikācijas (Nicas klasifikācijas) indeksi; preču un/vai pakalpojumu saraksts  
Indication of the International Classification of Goods and Services (Nice Classification); list of goods and/or services
- (526) Zīmes elementi, kas izslēgti no aizsardzības (disklamācija)  
Elements excluded from protection (disclaimer)
- (531) Zīmju figurālo elementu starptautiskās klasifikācijas (Viēnes klasifikācijas – CFE) indeksi  
Indication of the International Classification of the Figurative Elements of Marks (Vienna Classification – CFE)
- (540) Zīmes attēls  
Reproduction of the mark
- (550) Zīmes veids  
Indication relating to the nature or kind of mark
- (551) Norāde, ka šī zīme ir kolektīvā vai sertifikācijas zīme  
Indication that mark is collective mark or a certification mark
- (571) Zīmes apraksts  
Description of mark
- (580) Reģistrācijas grozījumu ieraksta datums (īpašumtiesību pāreja, grozījumi vārdos, nosaukumos vai adresēs, reģistrācijas darbības pārtraukšana u.tml.)  
Date of recording of a transaction in respect of the registration (change in ownership, change in name or address, termination of protection, etc.)
- (591) Norāde par zīmes aizsardzību krāsās  
Indication concerning colours claimed

- (600) Juridiski saistītu pieteikumu dati, piemēram, dati par bij. PSRS pieteikumu, uz kuru saskaņā ar LR Ministru Padomes 1992. gada 28. februāra lēmumu Nr. 72 pamatots Latvijas pieteikums, vai Eiropas Savienības preču zīmes pieteikumu  
References to legally related applications, e.g., data of the SU application, on which LV application is based according to the provisions of the Decision of the Council of Ministers of the Republic of Latvia No. 72, adopted on February 28, 1992, or a European Union Trade Mark application
- (641) Sākotnējā pieteikuma dati (sadalīta pieteikuma gadījumā)  
Initial application data (in case of divided application)
- (646) Sākotnējās reģistrācijas dati (sadalītas reģistrācijas gadījumā)  
Initial registration data (in case of divided registration)
- (732) Zīmes īpašnieks, adrese, valsts kods  
Name and address of the owner of the mark, code of country
- (740) Patentpilnvarnieks vai cits pārstāvis, adrese  
Patent attorney or other representative, address
- (791) Licenciāts, adrese, valsts kods  
Name and address of the licensee, code of country
- (881) Nacionālās reģistrācijas, kas aizstāta ar starptautisko reģistrāciju, numurs un datums  
Number and date of the national registration replaced by an international registration
- (885) Starptautiskās reģistrācijas, kas pārveidota par nacionālo reģistrāciju, numurs un datums  
Number and date of the international registration transformed into a national registration

- (111) **Reģ. Nr.** M 79 361 (151) **Reģ. dat.** 20.02.2024  
(210) **Pieteik. Nr.** M-23-47 (220) **Pieteik. dat.** 13.01.2023  
(531) **CFE ind.** 27.5.1; 27.5.15

**good mood meals**

- (550) **Figurāla zīme**  
<https://databases.lrpv.gov.lv/trademark/M-23-47>
- (732) **Īpašn.** ROGA-AGRO, AS; Līvzemes iela 11/13, Salaspils, Salaspils nov., LV-2169, Latvija (LV)
- (511) **29** liofilizētas gatavas maltītes, kas pamatā sastāv no dārzeņiem; liofilizētas gatavas maltītes, kas pamatā sastāv no gaļas, zivīm vai mājputnu gaļas; liofilizētas gatavas maltītes, kas pamatā sastāv no pākšaugiem

- (111) **Reģ. Nr.** M 79 362 (151) **Reģ. dat.** 20.02.2024  
(210) **Pieteik. Nr.** M-23-48 (220) **Pieteik. dat.** 13.01.2023  
(531) **CFE ind.** 25.12.25; 29.1.11



- (550) **Ornamenta zīme**  
<https://databases.lrpv.gov.lv/trademark/M-23-48>
- (591) **Krāsu salikums** zaļš
- (732) **Īpašn.** ROGA-AGRO, AS; Līvzemes iela 11/13, Salaspils, Salaspils nov., LV-2169, Latvija (LV)
- (511) **29** liofilizētas gatavas maltītes, kas pamatā sastāv no dārzeņiem; liofilizētas gatavas maltītes, kas pamatā sastāv no gaļas, zivīm vai mājputnu gaļas; liofilizētas gatavas maltītes, kas pamatā sastāv no pākšaugiem

- (111) **Reģ. Nr.** M 79 363 (151) **Reģ. dat.** 20.02.2024  
 (210) **Pieteik. Nr.** M-23-547 (220) **Pieteik. dat.** 08.09.2023  
 (531) **CFE ind.** 27.5.1; 27.5.15; 29.1.11



- (550) **Figurāla zīme**  
<https://databases.lrpv.gov.lv/trademark/M-23-547>
- (591) **Krāsu salikums** sarkans
- (732) **Īpašn.** STAR FM, SIA; Dzelzavas iela 120G, Rīga, LV-1021, Latvija (LV)
- (511) **35** uzņēmējdarbības informācijas vākšana un sistematizēšana; reklāmas izplatīšana; reklāmas materiālu aktualizēšana; reklāmas materiālu iznomāšana; reklāmas tekstu publicēšana; reklāmas pakalpojumi; radioreklāmas pakalpojumi; reklāmas aģentūru pakalpojumi; elektroniska datņu (failu) pārvaldība; aptauju veikšana; reklāmas laukumu iznomāšana; tekstu apstrāde; reklāma tiešsaistē ar datortīklu starpniecību; reklāmas laika iznomāšana plašsaziņas līdzekļos; ziņu apkopošanas pakalpojumi; reklāmas materiālu maketēšana; sponsoru meklēšana; reklāmas filmu veidošana; tīmekļa vietņu pielāgošana apmeklējumu skaita palielināšanas nolūkiem; tādu reklāmu izvietošana internetā, klikšķinot uz kurām tiek atvērtas tīmekļa vietnes ar reklamējamo saturu un samaksa par kurām ir atkarīga no klikšķinājumu skaita; darījumu vadīšana ārštata pakalpojumu sniedzējiem; datu atjaunināšana un uzturēšana datoru datubāzēs; uzņēmējdarbības informācijas nodrošināšana tīmekļa vietnēs; reklāmas materiālu izstrāde; tīmekļa vietņu satura indeksēšana komerciāliem un reklāmas nolūkiem; scenāriju rakstīšana reklāmas nolūkiem; lejupielādējamo digitālās mūzikas ierakstu mazumtirdzniecības pakalpojumi tiešsaistē; lejupielādējamo un ierakstītu filmu un mūzikas ierakstu mazumtirdzniecības pakalpojumi tiešsaistē; plašsaziņas līdzekļu attiecību pakalpojumi
- 38** ziņu aģentūru pakalpojumi; interneta tērztavū nodrošināšana; tiešsaistes forumu darbības nodrošināšana
- 41** izklaides pakalpojumi; konkursu organizēšana izglītības un izklaides nolūkiem; radio izklaides pakalpojumu nodrošināšana; tekstu, izņemot reklāmas tekstus, publicēšana; filmu iznomāšana; radio un televīzijas programmu veidošanai; informācijas sniegšana par izglītību; informācijas sniegšana par izklaidi;

informācijas sniegšana par atpūtas pasākumiem; loteriju organizēšana; videoierakstu rediģēšana; elektronisko grāmatu un žurnālu publicēšana tiešsaistē; fotoreportāžu sagatavošana; audzināšana un apmācība, proti, profesionālās orientācijas pakalpojumi; reportieru pakalpojumi; videoierakstu veikšana; nelejupielādējamo digitālās mūzikas ierakstu nodrošināšana tiešsaistē; nelejupielādējamo videomateriālu nodrošināšana tiešsaistē; nelejupielādējamo filmu nodrošināšana, izmantojot pieprasījumuvideo pārraides pakalpojumus; nelejupielādējamo televīzijas raidījumu nodrošināšana, izmantojot pieprasījumuvideo pakalpojumus; videomateriālu montāžas nodrošināšana sabiedrisko pasākumos

**45** domēna vārdu reģistrācija (juridiskie pakalpojumi)

- (111) **Reģ. Nr.** M 79 364 (151) **Reģ. dat.** 20.02.2024  
 (210) **Pieteik. Nr.** M-23-614 (220) **Pieteik. dat.** 12.07.2023  
 (531) **CFE ind.** 3.6.3; 27.5.3; 27.5.5; 27.5.9; 29.1.13



- (550) **Figurāla zīme**  
<https://databases.lrpv.gov.lv/trademark/M-23-614>
- (591) **Krāsu salikums** zils, tumši zils, sarkans
- (732) **Īpašn.** ANIMA PETS, SIA; Krimuldas iela 4, Rīga, LV-1039, Latvija (LV)
- (511) **35** mazumtirdzniecības pakalpojumi attiecībā uz mājdzīvnieku barību, piederumiem un aksesuāriem

- (111) **Reģ. Nr.** M 79 365 (151) **Reģ. dat.** 20.02.2024  
 (210) **Pieteik. Nr.** M-23-615 (220) **Pieteik. dat.** 12.07.2023  
 (531) **CFE ind.** 26.4.22; 26.4.5; 26.4.6; 27.1.11; 27.5.24; 27.5.3; 29.1.14



- (550) **Figurāla zīme**  
<https://databases.lrpv.gov.lv/trademark/M-23-615>
- (591) **Krāsu salikums** sarkans, balts, smilškrāsa, melns
- (300) **Prioritāte** M2300382; 15.02.2023; HU
- (732) **Īpašn.** F.LLI GANCIA & C. S.P.A.; Corso Liberta, 66, Canelli (AT), 14053, Itālija (IT)
- (740) **Pārstāvis** Jevgeņija GAINUTDINOVA, METIDA, SIA; Skolas iela 21 - 601A, Rīga, LV-1010, Latvija (LV)
- (511) **33** degvīns

- (111) **Reģ. Nr.** M 79 366 (151) **Reģ. dat.** 20.02.2024  
 (210) **Pieteik. Nr.** M-23-618 (220) **Pieteik. dat.** 17.01.2019

## CAFFE GONDOLIERE

- (550) **Vārdiska zīme**
- (300) **Prioritāte** 01387724; 24.12.2018; BX
- (600) Eiropas Savienības preču zīmes 018011404 konversija
- (732) **Īpašn.** AHOLD DELHAIZE LICENSING SÄRL; Rue Jean-François Bartholoni 4-6, Geneva, 1204, Šveice (CH)
- (740) **Pārstāvis** Natālija ANOHINA, Patentu aģentūra "TRIAROBIT"; Vīlandes iela 5 - 2, Rīga, LV-1010, Latvija (LV)
- (511) **30** kafija

- (111) **Reģ. Nr.** M 79 367 (151) **Reģ. dat.** 20.02.2024  
(210) **Pieteik. Nr.** M-23-634 (220) **Pieteik. dat.** 31.01.2022

## OMNI

- (550) **Vārdiska zīme**  
(600) Eiropas Savienības preču zīmes 018646555 daļēja konversija  
(732) **Īpašn.** AMAZON TECHNOLOGIES, INC.; 410 Terry Ave N, Seattle, WA 98109, Amerikas Savienotās Valstis (US)  
(740) **Pārstāvis** Aleksandra FORTŪNA, "FORAL INTELEKTUĀLĀ ĪPAŠUMA AĢENTŪRA", SIA; Kalēju iela 14 - 7, Rīga, LV-1050, Latvija (LV)  
(511) **35** mazumtirdzniecības pakalpojumi attiecībā uz šādām precēm: televizori, televīzijas aparāti, televīzijas dekoderi, televīzijas uztvērēji, ierakstītāji televizoriem, televīzijas raidītāji, pārveidotājierīču un dekodētājierīču bloki; mazumtirdzniecības pakalpojumi attiecībā uz šādām precēm: aparāti skaņas vai attēlu ierakstīšanai, pārraidei vai reproducēšanai, magnētiskie datu nesēji, ierakstu diskus, kompaktdiskus, ciparvideodiskus (DVD) un citi digitālie datu nesēji; mazumtirdzniecības pakalpojumi attiecībā uz šādām precēm: programmatūra televizoriem, lietojumprogrammatūras televizoriem, lietojumprogrammatūra audiovizuāla satura straumēšanai internetā, datoru programmatūra attālināti balssvadāmu informācijas ierīču kontrolei; pasūtījumu elektroniska apstrāde trešajām personām; pasūtījumu izpilde, proti, abonēto pasūtījumu administratīvā apstrāde; mazumtirdzniecības veikalu pakalpojumi tiešsaistē attiecībā uz šādām precēm: plaša patēriņa preču klāstu, proti, ķīmikālijas rūpnieciskiem, zinātniskiem, fotogrāfijas, kā arī lauksaimniecības, dārzkopības un mežkopības nolūkiem, neapstrādāti sintētiskie sveķi, neapstrādātas plastmasas, kūtsmēsli, ķīmiskie ugunsdzēsšanas līdzekļi, ķīmiskie līdzekļi metālu rūdīšanai un lodēšanai, ķīmiskās vielas pārtikas produktu konservēšanai, miecvielas, līmvielas rūpnieciskiem nolūkiem, līmvielas tapetēm, sienas flīžu līmvielas, paskābināts ūdens akumulatoru uzlādēšanai, alus konservanti, alus dzidrināšanas vielas un konservanti, zivju milti (mēslojums), ziedu konservanti, fotopapīrs, krāsas, pernicas, lakas, pretkorozijas līdzekļi, koksnes konservēšanas līdzekļi, krāsvielas, kodnes, neapstrādāti dabīgie sveķi, lokšņveida un pulvereida metāli krāsošanas, mākslinieciskiem un dekoratīviem nolūkiem un iespieddarbiem, dabiskās krāsvielas, emaljas (lakas), gleznošanas krāsas, līmes krāsas, politūras, krāsu un laku sikaļi, koksnes konservanti, krāsvielas koksnei, pretkorozijas un pretapaugšanas maisījumi, pretkorozijas eļļas, pretkorozijas līdzekļi, neapstrādāti dabiskie sveķi, apavu krāsas, krāsvielas-kodinātāji ādai, ķīmisko vielu maisījumi tapešu noņemšanai, stikla mastika, uzpildītas toneru kasetnes printeriem un fotokopētājiem, printeru pastas (tintes), terpentīns krāsu atšķaidīšanai, balināšanas līdzekļi un citi veļas mazgāšanai paredzētie līdzekļi, tīrīšanas, pulēšanas, attaukošanas un abrazīvie līdzekļi; mazumtirdzniecības veikalu pakalpojumi tiešsaistē attiecībā uz šādām precēm: ziepes, parfimērijas izstrādājumi, ēteriskās eļļas, kosmētikas līdzekļi, zobu kopšanas līdzekļi, gaisa iesmarzīšanas līdzekļi, aromātiskās vielas (ēteriskās eļļas), vīraks, kvēpināmie kociņi, eļļas smaržām kaltētu ziedlapiņu un augu maisījumi telpu un veļas aromatizēšanai, sauso smaržu maisiņi veļas aromatizēšanai, smaržūdeņi, aroma kociņi, pēckūšanās losjoni, pretsviedru līdzekļi personiskās tualetes nolūkiem, skūšanās līdzekļi, odekoloni, muskuss (smaržviela), losjoni kosmētiskiem nolūkiem, dekoratīvās kosmētikas līdzekļi, smaržas, personiskās tualetes līdzekļi, izsmidzināmi smaržūdeņi ķermenim, skaistumkopšanas līdzekļi, matu, galvas ādas, ādas un nagu kondicionēšanas un kopšanas līdzekļi, ne medicīniskiem nolūkiem, kosmētikas līdzekļi sauļošanās nolūkiem, līdzekļi aizsardzībai pret saules iedarbību,

elpas atsvaidzināšanas līdzekļi, matu kopšanas līdzekļi, matu losjoni, šampūni, matu kondicionēšanas līdzekļi, ādas kopšanas līdzekļi, mākslīgie nagi, nagu lakas, veļas mazgāšanas līdzekļi, līdzekļi slīpēšanai, vaksācijas līdzekļi, smirgelis, pumeks, auduma kondicionēšanas līdzekļi, šķidri mazgāšanas līdzekļi, auduma mīkstināšanas līdzekļi, veļas balināšanas līdzekļi, ziepju pulveri, pulveri tīrīšanas nolūkiem, soda tīrīšanas nolūkiem, ādas un apavu tīrīšanas un pulēšanas līdzekļi, abrazīvie audumi, abrazīvais papīrs, līmvielas kosmētiskiem nolūkiem, antistatiskie līdzekļi mājāsaimniecības nolūkiem, smirgēļaudums, smirgēļpapīrs, lakas noņemšanas līdzekļi, šampūni mājas (istabas) dzīvniekiem, attaukošanas un slīpēšanas līdzekļi, matu augšanu veicinošie preparāti; mazumtirdzniecības veikalu pakalpojumi tiešsaistē attiecībā uz šādām precēm: tehniskās eļļas un ziedes, smērvielas, putekļu absorbcijas, mitrināšanas un piesaistīšanas līdzekļi un vielas apgaismošanas nolūkiem, sveces un dakts apgaismošanai, nearomatizētas sveces, aromatizētas sveces, sveces izmantošanai naktslampu veidā, Ziemassvētku eglīšu svečītes, sveces skārda trauciņos, briketes, šķiltavas, iekurināmie materiāli, aizdedzināšanas līdzekļi, tehniskais vasks, eļļas gaismekļiem, degviela grila iekuršanai, kokogles, akmeņogles, kokss, malka, degviela apgaismošanas nolūkiem, smēreļļas, vazelīns rūpnieciskiem nolūkiem, bišu vasks, karnaubvasks, parafīns, posa, vasks (jēlmateriāls); mazumtirdzniecības veikalu pakalpojumi tiešsaistē attiecībā uz šādām precēm: farmaceitiskie, medicīniskie un veterinārie preparāti, higiēnas līdzekļi medicīniskiem nolūkiem, diētiskā pārtika un vielas medicīniskiem vai veterināriem nolūkiem, uzturs zīdaiņiem un maziem bērniem, uztura bagātinātāji cilvēkiem un dzīvniekiem, plāksteri, pārsienamie materiāli, materiāli zobu plombēšanai un zobu nospiedumu izgatavošanai, dezinfekcijas līdzekļi, preparāti kaitēkļu iznīcināšanai, fungicīdi, herbicīdi, gaisa attīrīšanas līdzekļi un gaisa atsvaidzinātāji, pretspju līdzekļi, antiseptiskie līdzekļi, medicīniskie vannas līdzekļi un vannas sāls, kontaktlēcu tīrīšanas līdzekļi un šķīdumi, ārstnieciski konditorejas izstrādājumi, medicīniskie līdzekļi pret varžacīm, ķīmiskie preparāti grūtniecības noteikšanai, acu skalošanas līdzekļi, diētiskā pārtika zīdaiņiem, diētiskā pārtika cilvēkiem ar invaliditāti, piena pulveris zīdaiņiem, maisījumi zīdaiņiem, pirmās palīdzības aptieciņas, zāļu tējas un uzlējumi, higiēniskās paketes un absorbējošas biksītes inkontinences gadījumiem, autiņi, vienreizlietojami autiņi no celulozes, vienreizlietojami autiņi no papīra, sieviešu higiēniskās paketes un higiēniskie tamponi, higiēnas preparāti, uzlējumi medicīniskiem nolūkiem, ar farmaceitiskiem losjoniem piesūcinātas salvetes, medicīniskie preparāti svāra samazināšanai, farmaceitiskās ziedes līdzekļi pret saules apdegumiem, kontracepcijas līdzekļi, plāksteri, kas piesūcināti ar farmaceitiskajiem preparātiem, medicīniskās svečītes, dzīvnieku mazgāšanas līdzekļi, pret parazītu kaklasiksas dzīvniekiem, mākslīgie saldīnātāji, krēmi ādas kopšanai medicīniskiem nolūkiem, ārstnieciskie krēmi, vitamīnu preparāti, ķīmiskie kontracepcijas līdzekļi, farmaceitiskie preparāti smēķēšanas atmešanai, cigaretes bez tabakas medicīniskiem nolūkiem, zobu protēzes fiksējošas līmvielas, gaisa attīrīšanas līdzekļi, aproles medicīniskiem nolūkiem, krūšturu ieliktnīši māmiņām, kas baro bērnu ar krūti, dezodoranti apģērbiem un tekstilizstrādājumiem, abrazīvie līdzekļi zobārstniecības nolūkiem, zobu cements, higiēniskās biksītes, smēķējamie augi medicīniskiem nolūkiem, ausnes sterilizācijas preparāti; mazumtirdzniecības veikalu pakalpojumi tiešsaistē attiecībā uz šādām precēm: parastie metāli un to sakausējumi, metāla būvmateriāli, pārvietojamas metāla būves, sliežu ceļu materiāli no



metāla, neelektriskas troses un vadi no metāla, būvapakalumi, metāla caurules, seifi, rūdas, lodalva ar zelta saturu, lodalva ar sudraba saturu, bruņu skapji, lādes, kastes, uzgriežņi, bultskrūves, skrūves, āķi, bultas, logi, žalūzijas, durvis, tvertnes, kārbas, durvis kaķiem, stiprinājumi, mucas, naglas, eņģes, slēdzenes, atslēgas, pieslienamās kāpnes no metāla, sastatņu plaukti, siltumnīcas, plēves pārsegumi, nojumes (būves), metāla pārvietojamas nojumes un karkasi, ūdensvada un kanalizācijas armatūra un sanitārtehnikas piederumi, metāla folija, ķēdes dzīvnīkiem, metāla pastkastes, darbmašīnas, motori un dzinēji, izņemot sauszemes transportlīdzekļiem paredzētos, mašīnu sajūgi un transmisijas elementi, izņemot sauszemes transportlīdzekļiem paredzētie, lauksaimniecības mehānismi, izņemot ar roku darbināmos darbarīkus, olu inkubatori, tirdzniecības automāti, tīrīšanas roboti, mājas novērošanas roboti, teleklātbūtnes roboti, roboti izglītības nolūkiem, mājsaimniecības roboti, rūpnieciskie roboti (iekārtas), laboratoriju roboti, transportēšanas roboti; mazumtirdzniecības veikalu pakalpojumi tiešsaistē attiecībā uz šādām precēm: automatizētas materiālu pārvietošanas sistēmas, kas sastāv no aprīkojuma rūpnieciskiem nolūkiem, proti, mobilās piedziņas iekārtas, konfigurējami inventāra nodalījumi, inventāra stacijas un uzturēšanas stacijas, kas paredzētas noliktavu pasūtījumu apstrādei un izpildei izplatīšanas un ražošanas darbību nolūkiem, maļamās mašīnas, dzērienu pagatavošanas ierīces, elektriskie blenderi mājsaimniecības nolūkiem, maizes griešanas mašīnas, alus darīšanas mašīnas, elektriskas iekārtas kārbu atvēršanai, dzirkles, kafijas dzirnaviņas, izņemot ar roku darbināmās, drupināšanas mašīnas, griešanas mašīnas, pildīšanas mašīnas, filtrēšanas mašīnas, elektriskas iekārtas pārtikas sagatavošanai, elektriskas iekārtas pārtikas apstrādei, smalcināšanas mašīnas, rokas instrumenti, izņemot ar roku darbināmos, gludināšanas ierīces, elektriskas malšanas mašīnas izmantošanai virtuvē, elektriskie virtuves kombaini, elektriskie naži, elektriskas griešanas mašīnas izmantošanai virtuvē, elektriskās mašīnas un ierīces tīrīšanai, elektriskās mašīnas un ierīces pulēšanai un spodrināšanai, iekārtas makaronu pagatavošanai, elektriskās gaļas malšanas iekārtas, mikseri (mašīnas), maisīšanas iekārtas, sūkņi (mašīnu daļas), skalošanas iekārtas, asināšanas mašīnas, putekļsūcēji, elektriskie putotāji mājsaimniecības nolūkiem, zālienu pļaujmašīnas, kultivatori, formātpiegriešanas rīpžāģmašīnas, urbmašīnas, ierīces frizēšanai, vēršanas mašīnas, mašīnas šķidrums izsmidzināšanai, mēslošanas mašīnas, adāmmašīnas, šujmašīnas, iekārtas pudeļu hermētiskai noslēgšanai un aizkorķēšanai, iekārtas ar pūtējmechānismu, krāsas izsmidzināšanas pistoles, pulverizatori, katlakmens kolektori tvaika katliem, dzīvnieku cirpšanas mašīnas, iekārtas attēlu drukāšanai, sajūgveida savienojumi un pārnesumkārbas, izņemot sauszemes transportlīdzekļiem paredzētās, putekļsūcēju maisiņi, filtrēšanas mašīnu kasetnes, durvju atvēršanas un aizvēršanas mehānismi, urbmašīnu iespiedpatronas (mašīnu daļas), urbju vainagi (mašīnu daļas), slīpripas (mašīnas daļas), putekļsūcēja caurules, ar roku darbināmas iekārtas un rīki, galda naži, dakšiņas un karotes, pie jostas nēsājami ieroči, skuvekļi, ar roku darbināmi smalcinātāji, ar roku darbināmi virtuves kombaini, ar roku darbināmas iekārtas pārtikas produktu griešanai, neelektriskas kārbu atvēršanas iekārtas, malkas cirvji, griezējinstrumenti (rokas darbarīki), vīles, ar roku darbināmi dārza darbarīki, rokas sūkņi, neelektriski gludekļi (rokas darbarīki), perforatori (rokas darbarīki); mazumtirdzniecības veikalu pakalpojumi tiešsaistē attiecībā uz šādām precēm: neelektriski picas naži, caurumotāji (rokas darbarīki), šķēres, kasīkļi (rokas darbarīki), asināšanas instrumenti, dzirkles grieznes

(rokas darbarīki), galda piederumu komplektu kastes, kastes galda piederumu uzglabāšanai, dārzeņu smalcinātāji, dārzeņu griešanas ierīces, steika naži, matu griešanas un epilācijas instrumenti, matu ieveidošanas ierīces, instrumenti manikīram, instrumenti pedikīram, ierīces pārtikas produktu sagatavošanai, ar rokām darbināmi lauksaimniecības darbarīki un instrumenti, ar roku darbināmi instrumenti un darbarīki ainavu veidošanai, ugunsdzēsības iekārtas, rokas ar roku darbināmi instrumenti griešanai, urbšanai, smalcināšanai, asināšanai un virsmu apstrādei, instrumenti nostiprināšanai un savienošanai, celšanas instrumenti un darbarīki, bārdas trimmeri, asmeņu asināšanas instrumenti, skavas galdniekiem vai stīpotājiem, matu gofrētāji, elektriskie gludekļi, matu taisnotāji, laužņi (naglu vilkči), lokšķēres, kutikulas knaibļtes, griezējinstrumentu spali, griežņi, smilšpapīra vilītes, matu griešanas ierīces personiskai lietošanai, pincetes matīņu likvidēšanai, asināšanas tērads, pedikīra piederumu komplekti, nagu vilītes, diegu ievērēji adatām, nagu knaibļtes, zīdaiņiem un bērniem paredzēti galda piederumi, vienreizlietojami galda piederumi no plastmasas, karotes ar mīkstu uzgali zīdaiņiem un bērniem, blietes un miezeri saberšanai, skūšanās piederumu futrāļi, skuvekļu maciņi; mazumtirdzniecības veikalu pakalpojumi tiešsaistē attiecībā uz šādām precēm: elektroniskās spēles, datorspēles, videospēles, elektronisko spēļu programmatūra, datorspēļu programmatūra un videospēļu programmatūra, straumējamas un lejupielādējamas, ierakstītas elektroniskās spēles, zinātniskie, navigācijas, ģeodēziskie, fotogrāfiskie, kinematogrāfiskie, optiskie, svēršanas, mērīšanas, signalizācijas, pārbaudes (kontroles), glābšanas un mācību aparāti, ierīces un instrumenti, aparāti, ierīces un instrumenti elektroniskās pārvadei, komutācijai, pārveidošanai, uzkrāšanai un regulēšanai, aparāti, ierīces un instrumenti skaņas vai attēlu ierakstīšanai, pārraidei vai reproducēšanai, magnētiskie datu nesēji, ierakstu diski, kompaktdiski, ciparvideodiski (DVD) un citas digitālās ierakstīšanas vides, mehānismi ar naudu iedarbināmiem aparātiem, kases aparāti, rēķināšanas ierīces, datu apstrādes ierīces, datori, datoru programmatūra, ugunsdzēsības ierīces, programmatūra skaņas, attēlu vai datu reproducēšanai, aparāti un instrumenti datu reproducēšanai, klēpjatori, piezīmjdatori, interneta klēpjatori, datoru programmaparatūra, datoru aparatūra, datoru aparatūra, kas ietver autonomas balssvadības informācijas iekārtas, proti, balssvadāmi viedie audio skaļruņi ar personālā virtuālā asistenta funkcionalitāti, kas savienoti ar mākonu, datorprogrammas, datoru operētājsistēmas programmas, datoru perifērijas ierīces, datoru kabeli, datoru tastatūras, peles (datoru perifērijas ierīces), datoraparātūras monitori, datoru skārienekrāni, datortīklu maršrutētāji un centrmegzļi; mazumtirdzniecības veikalu pakalpojumi tiešsaistē attiecībā uz šādām precēm: datoru futrāļi, apvalki un staļvi, monitori, ekrāni, kabeli, vadi, modemi, printeri, diskdziņi, adapteri, adaptera kartes, kabelu savienojumi, kontaktspraudņi, elektropadeves savienotāji, dokstacijas un dziņi, printeru daļas un piederumi, proti, kabeli, tukši kompaktdiski, tukšas vides analogu ierakstu glabāšanai, tukšas vides elektronisko ierakstu glabāšanai, tukšas viedkartes (kartes ar integrēto shēmu), datu uzglabāšanas iekārtas, digitālās USB atmiņas kartes glabāšanai un karšu lasītāji, ciparvideo disku (DVD) rakstītāji, ciparvideo disku (DVD) lasītāji, atmiņas kartes un atmiņas karšu lasītāji, USB kabeli, USB komponentes, USB centrmegzļi, USB zibatmiņas, datoru piederumi, proti, ātrgaitas seriālās kopnes veida datora pievadi ārējam datora pieslēgumam, USB pievadi, portatīvie datori, pārnēsājami personālie datori, pārnēsājami atskaņotāji, pārnēsājami multivides

atskaņotāji, planšetdatori, programmatūra planšetdatoriem, lietojumprogrammatūra planšetdatoriem, operētājsistēmas programmas planšetdatoriem, planšetdatoru vāciņi, ādas vāciņi planšetdatoriem, aizsargvāciņi planšetdatoriem, statīvi planšetdatoriem, telefoniem, mobīliem tālruņiem, videotālruņiem, viedtālruņiem, mobilo tālruņu lietojumprogrammatūra, lietojumprogrammatūra viedtālruņiem, operētājsistēmu programmas viedtālruņiem, ierīces elektronisko grāmatu lasīšanai, elektroniskie ziņojumu dēji, lejupielādējami elektroniskie žurnāli, periodiskie izdevumi, biļeteni, avīzes, žurnāli un citas publikācijas, datoru programmatūra teksta, grafikas, attēlu un elektronisko publikāciju autorēšanai, lejupielādei, pārsūtīšanai, saņemšanai, rediģēšanai, izvilksānai, kodēšanai, dekodēšanai, attēlošanai, glabāšanai un organizēšanai, elektronisko grāmatu lasīšanas ierīču vāciņi, elektronisko grāmatu lasīšanas ierīču aizsargvāciņi, televizori, televīzijas aparāti un instrumenti, televīzijas uztvērēji un televīzijas raidītāji, viedtelevizori; mazumtirdzniecības veikalu pakalpojumi tiešsaistē attiecībā uz šādām precēm: dekodēri, televīzijas apraides un uztveršanas aparāti, programmatūra televizoriem, lietojumprogrammatūra viedtelevizoriem, viedtelevizoru operētājsistēmas programmas, tālvadības ierīces televizoriem, portatīvās un rokā turamas elektroniskās iekārtas, elektroniskās un mehāniskās daļas un piederumi, kas paredzētas teksta, attēlu, audio, video un datu pārraidīšanai, uzglabāšanai, manipulēšanai, ierakstīšanai un atgūšanai, tostarp ar globālo datortīklu, bezvadu tīklu un elektronisko sakaru tīklu starpniecību, audioatskaņotāji, svītrkodu lasītāji, svītrkodu skeneri, kalkulatori, kompaktdisku atskaņotāji, ciparvideoatskaņotāji, ciparvideoatskaņotāji, ciparvideodisku (DVD) atskaņotāji, elektroniskie atslēgu piekariņi un birkas, portatīvi atskaņotāji, portatīvi skeneri, MP3 formāta datņu atskaņotāji, MP4 formāta datņu atskaņotāji, videoatskaņotāji, digitālo multivides atskaņotāju futrāji, vāciņi digitāliem multivides atskaņotājiem, futrāji pārnēsājamiem multivides atskaņotājiem, vāciņi pārnēsājamiem multivides atskaņotājiem, globālās pozicionēšanas sistēmas (GPS) ierīces, programmatūra globālās pozicionēšanas sistēmas (GPS) ierīcēm, programmatūras globālās pozicionēšanas sistēmas (GPS) navigācijas sistēmām, personālo digitālo palīgierīču (PDA) futrāji, personīgo digitālo palīgierīču vāciņi, elektroniskie plānotāji, projektori, proti, skaņas projektori un pastiprinātāji, kameras, digitālās kameras, videokameras, fotoaparātu futrāji, kameru lēcas, kameru statīvi, austiņas ar galvas stīpu un ausīs ieleikamas austiņas, mikrofonu, radioaparāti, radiouztvērēji, radio raidītāji, viedās aproces; mazumtirdzniecības veikalu pakalpojumi tiešsaistē attiecībā uz šādām precēm: viedpulksteņi, skaļruņi, bezvadu skaļruņi, portatīvi skaļruņi, tālvadības pultis, kas ir paredzētas portatīvajām un rokās turamajām elektroniskajām iekārtām un datoriem, bezvadu tālvadības pultis, kas paredzētas portatīvajām un rokās turamajām elektroniskajām ierīcēm un datoriem, digitālās elektronikas daļas un piederumi, proti, futrāji, ierīču pārnēsāšanai paredzēti futrāji un pielāgotas plēves no plastmasas, arī apvalki, pārklāšanai, kas nodrošina aizsargpārklājumu pret skrāpējumiem, kuri piemēroti un paredzēti datoriem, digitālajiem audioatskaņotājiem un multivides atskaņotājiem, MP3 formāta datņu atskaņotājiem, mobilajiem tālruņiem, personālajiem ciparasistentiem, brilles, brilles attēlu uztverei 3D formātā, pretapžilbināšanas brilles, viedās brilles, sporta brilles, saulesbrilles, briļļu rāmji, briļļu lēcas, aizsargbrilles, virtuālās realitātes aparātūra, virtuālās realitātes austiņas, virtuālās realitātes brilles, virtuālās realitātes programmatūra, datorspēļu programmas, datorspēļu programmatūra, spēļu programmatūra, interaktīvu spēļu

programmatūra, interaktīvu spēļu programmas, lietojumprogrammu izstrādes programmatūra, rakstzīmju atpazīšanas programmatūra, datoru lietojumprogrammatūra un iegultā datoru lietojumprogrammatūra mobilajiem tālruņiem, viedtālruņiem un planšetdatoriem, troši, programmatūra, kas ļauj uzņemt fotogrāfijas un veikt videoierakstus ar kamerām, kas iebūvētas mobilajos tālruņos, viedtālruņos un planšetdatoros, kurus iespējams kopīgot sociālajos tīklos sociālās tīklošanās nolūkiem; mazumtirdzniecības veikalu pakalpojumi tiešsaistē attiecībā uz šādām precēm: datu sinhronizācijas programmatūra, datoru programmatūra datubāzu pārvaldībai, lejupielādējamās mākoņdatošanas programmatūras, lejupielādējama programmatūra, elektroniskā pasta un ziņojumapmaiņas programmatūra, balss atpazīšanas programmatūra, programmatūra tiešsaistes datubāzu piekļuvei, pārlūkošanai un meklēšanai tajās, programmatūra, kas nodrošina piekļuvi filmām, televīzijas šoviem, videoierakstiem un mūzikai, programmatūra datu un informācijas vākšanai, labošanai, organizēšanai, pārveidošanai, grāmatzīmju ievietošanai, pārraidīšanai, uzglabāšanai un koplietošanai, programmatūra ziņojumu pārvirzīšanai, tekstu, attēlu un skaņas pārraidīšanas un attēlošanas programmatūra, audioieraksti, audiovizuālie ieraksti, digitālie ieraksti, muzikālie ieraksti, skaņu ieraksti, videoieraksti, multiplikācijas filmas, kinofilmās, eksponētas fotofilmas vai diapozitīvi, ierakstītas filmas, videofilmas, lejupielādējamas audiogrammas un digitālās audioierakstu datnes, lejupielādējami audioieraksti, video ieraksti un audiovizuālie materiāli, ko nodrošina ar datoru un komunikāciju tīklu starpniecību, kas ietver filmas, televīzijas šovus, videoierakstus un mūziku, lejupielādējamas digitālās audiodatnes (faili), kas ietver mūziku, ziņas, balss ierakstus un runas, internetā vietnēs lejupielādējamās digitālā mūzikas MP3 datnes, internetā lejupielādējama digitāla mūzika, lejupielādējamas filmas, lejupielādējamas podraides, lejupielādējami, iepriekš ierakstīti audio un audiovizuālie komentāru žanra un informācijas materiāli; mazumtirdzniecības veikalu pakalpojumi tiešsaistē attiecībā uz šādām precēm: lejupielādējamas veidnes grāmatu, tso stāstu, kadru plānu, kinoscenāriju, komiksu izstrādei, lejupielādējamas video datnes (faili), lejupielādējami videoieraksti, akumulatoru baterijas, akumulatoru kabeļi, akumulatoru bateriju futrāji, akumulatoru bateriju uzlādes ierīces, akumulatoru bateriju paketes, mobilo telefonu un viedtālruņu akumulatori, akumulatori portatīvajām un rokās turamām elektroniskajām ierīcēm, akumulatoru uzlādes ierīces mobilajiem tālruņiem un viedtālruņiem, akumulatoru uzlādes ierīces pārnēsājāmām un rokās turamām elektroniskajām ierīcēm, pārnēsājamo un uzlādēšanas ierīces, strāvas pārveidotāji, elektriskie barošanas bloki, elektropadeves savienojumi, vadi, kabeļi, un adapteri, kontaktlīgšanas adapteri, strāvas vadi, elektriskās uzlādes ierīces, video ievades vai izvades kabeļi, pagarinātāji, elektriskie un strāvas vadi, tīrīšanas ierīces magnētiskajiem vai optiskajiem datu nesējiem, tīrīšanas ierīces audio, video vai datu ierakstīšanas vai reproducēšanas ierīcēm, ķirurģijas, medicīnas, zobārstniecības un veterinārijas aparāti, ierīces un instrumenti, locekļu, acu un zobu protēzes, ortopēdiskās preces, ķirurģiskie šuvju materiāli, zīdaiņu barošanas ierīces, kontracepcijas ierīces un preparāti, zīdaiņu barošanas pudelītes, māneklīši (knupji), krūts piena sūknīši, krūts protēzes, pielāgotas medicīnisko instrumentu somas, prezervatīvi, kontracepcijas līdzekļi, izņemot ķīmiskos līdzekļus, kruķi, medicīniskie ausu aizbāžņi (dzirdes aizsardzības līdzekļi), barošanas pudelīšu knupīši, barošanas pudelīšu vāciņi, barošanas pudelītes, zobu diegi, grūtnieču jostas, matu protēzes, riņķi zīdaiņu zobu šķilšanās atvieglošanai;

mazumtirdzniecības veikalu pakalpojumi tiešsaistē attiecībā uz šādām precēm: apgaismošanas, apsildes, tvaika ražošanas, ēdiena termiskās apstrādes, atdzesēšanas, žāvēšanas, vēdināšanas, ūdensapgādes un sanitārtehniskās iekārtas, ierīces cepšanai uz ogļēm, vannu armatūra, vannu sanitārtehniskās ierīces, dušu armatūra, izlietņu armatūra, dzērienu atdzesēšanas aparāti, dzeramā ūdens filtri, elektriskās segas, ne medicīniskiem nolūkiem, maizes cepamās mašīnas, tosteri, elektriskās lampas, griestu lampas, sienas lampas, dekoratīvās gaismas, lampas, kas darbojas ar saules enerģiju, lustras, elektriskie kafijas automāti, plītis, tvaika nosūcēji virtuvēm, elektriskas ierīces ēdiena termiskajai apstrādei, ledusskapji, saldētavas, dzesēšanas ierīces un iekārtas, elektriskie dzīlās taukvāres katli, elektriskie ventilatori personiskai lietošanai, istabas ventilatori, elektriskās spuldzītes Ziemassvētku eglītēm, elektriski ēdiena tvaicētāji, termofori, aukstumkastes, abažūru turētāji, lampu abažūri, lukturi apgaismošanai, spuldzes, mikroviļņu krāsnis, multifunkcionālie katli, šķīvjū sildītāji, elektriskie kabatas lukturi, elektriski augstspiediena katli pārtikas termiskajai apstrādei, tējkannas, elektriskās tējkannas, virtuves krāsnis, elektriskās spuldzes, tualetes podu sēdriņi, elektriskās kafijas preses, vannas, vannas dušas ar dušas aizslietni, pārvietojamās sanitārtehniskās iekārtas, piemēroti tualetes sēdekļi un bērniem paredzēti tualetes sēdekļi, sterilizatori un sterilizēšanas aparāti un aprīkojums, sterilizatori bērnu zīdīšanas pudelītēm, vienreizlietojami sterilizācijas maisiņi, tvaika sterilizatori, ultravioleto staru sterilizēšanas iekārtas, mazuļu pudelīšu un barošanas aprīkojuma sterilizēšanas ierīces ceļojumiem, velosipēdu lukturi; mazumtirdzniecības veikalu pakalpojumi tiešsaistē attiecībā uz šādām precēm: kafijas automāti, vannasistabas iekārta un piederumi, tostarp klozetpodi, sēdekļa paliktņi, bērnu sēdekļi, velosipēda platuma indikatori gaismu veidā, skaņas brīdinājuma ierīces velosipēdiem, velosipēdiem pielāgoti grozi, velosipēdu zvaniņi, velosipēdu bremzes, velosipēdu ķēdes, velosipēdu rāmjī, velosipēdu stūres, gaisa sūkņi velosipēdu riepām, velosipēdu riteņu stīpas, velosipēdu sēdekļi, velosipēdu riteņu spieķi, velosipēdu statīvi, velosipēdu riepu kameras, ūdens pudeļu turētāji velosipēdiem, bērnu ratiņi, bērnu sporta ratiņi, bērnu ratiņu pārsegi, bērnu ratiņu jumtiņi, ratiņkrēsli, ķerras, stumjamie ratiņi, pirotehniskie izstrādājumi, brīnumsvēces, dārgmetāli un to sakausējumi, juvelierizstrādājumi, dārgakmeņi, nozīmītes no dārgmetāliem, krelles juvelierizstrādājumu izgatavošanai, kastes no dārgmetāliem, zelta imitācijas izstrādājumi, zilonkauls juvelierizstrādājumiem, juvelierizstrādājumu ietvari, atslēgu gredzeni ar grezumlietīņām vai dekoratīviem piekariņiem, medaļas, pusdārgakmeņi, statujas un statuetes no dārgmetāliem, laika mērīšanas un hronometriskie instrumenti, rokas un kabatas pulksteņi, pulksteņi, pulksteņu un rokas pulksteņu mehānismi, futrāļi, kas piemēroti pulksteņu un rokas pulksteņu izgatavošanai, dāvanu kārbas rokas pulksteņiem un pulksteņiem, rokas pulksteņu aprocas, pulksteņu futrāļi, pulkstenķēdes, mūzikas instrumenti, bangu vāļītes, mūzikas instrumentu lociņi, mūzikas instrumentu futrāļi, mūzikas instrumentu klaviatūras, mūzikas instrumentu taustiņi, mūzikas instrumentu piemutņi, nošu pultis, mūzikas sintezatori, mūzikas lādītes, surdīnes, mūzikas instrumentu pedāļi, mūzikas instrumentu tapiņas, perforētas lentes mehāniskajiem mūzikas instrumentiem, klavieru klaviatūras, klavieru taustiņi, klavieru stīgas, plektri, pūšamo instrumentu mēlītes, mūzikas instrumentu statīvi, toņdakšas, skaņojamās atslēgas, nošu lapu pāršķiršanas ierīces, mūzikas instrumentu vārsti; mazumtirdzniecības veikalu pakalpojumi tiešsaistē attiecībā uz šādām precēm: dažādu tēmu daiļliteratūras un zinātniskās literatūras

grāmatas, daiļliteratūras un zinātnisko grāmatu sērijas, komiksu grāmatas, grafiskie romāni, stāsti ilustrētā un komiksu veidā, maketi un mākslas darbi, periodiskie izdevumi par komiksu grāmatu stāstiem, maketi un mākslas darbiem, papīrs, kartons, iespiedprodukcija un grāmatas, grāmatu iesiešanas materiāli, fotogrāfijas, kancelejas piederumi, uzlīmes un līmvielas kancelejas vai mājsaimniecības nolūkiem, materiāli māksliniekiem, otas, rakstāmmašīnas un biroja piederumi, mācību materiāli, plastmasas materiāli iesaiņošanai, iespiedburti, klišējas, iespiedmateriāli par datoru jomu, iespiedmateriāli par planšetdatoru jomu, iespiedmateriāli par multivides materiāliem, interaktīvajām precēm un tiešsaistes pakalpojumu jomā, iespiestas publikācijas, žurnāli, biļeteni, periodiskie izdevumi, brošūras (pamfleti), bukleti, rokasgrāmatas, skrejlapas, apsveikuma kartītes, reklāmas un atpazīstamības veicināšanas materiāli, katalogi, katalogi saistībā ar datoru programmatūru, brošūras par datoriem, datoru rokasgrāmatas, publikācijas par datoraparātūru, datoraparātūras rokasgrāmatas, publikācijas par tehnoloģijām, digitālo tehnoloģiju un ierīcēm, katalogi par mūzikas instrumentiem un ierīcēm, katalogi par telekomunikācijas ierīcēm, mobilajiem telefoniem, mobilām elektroniskajām ierīcēm, kas paredzētas telefona zvānu, faksu, e-pastu, video, tūlītējas ziņojumapmaiņas ziņojumu, mūzikas, audiovizuālo un citu multivides materiālu un datu sūtīšanai un saņemšanai, nošu grāmatas, mūzikas apmācības rokasgrāmatas, žurnāli par mūziku, rakstāmgalda piederumi (kancelejas piederumi), adrešu un telefona grāmatas, darba kalendāri, dienasgrāmatas, kalendāri, plakāti, ierāmētas un neierāmētas fotogrāfijas, drukājami raksti T-krekliem un sporta krekliem ar garām piedurknēm, materiāli izstādīšanai, proti, plātnes, novelkamās bildītes (dekalkomānija) un bamperu uzlīmes, bukleti, kas ir paredzēti pārdošanai komplektā ar audiolentēm, etiķetes, kartes, vārdnīcas, plānotāji, pastmarkas, pastkartes, plakāti, maināmi papīra maisiņi putekļsūcējiem, papīra maisiņi lietošanai mikroviļņu krāsnīs, vienreizlietojami papīra izstrādājumi, dzēšlapas, papīra salvetes, papīra dvieļi, kastes dāvanu iesaiņošanai, dāvanu iesaiņošanas maisiņi, fotopapīrs drukāšanai, papīra galdauti, papīra galda paliktņi, galda celiņi no papīra; mazumtirdzniecības veikalu pakalpojumi tiešsaistē attiecībā uz šādām precēm: neapstrādāts un daļēji apstrādāts kaučuks, gutaperča, gumija, azbests, vizla un šo materiālu aizstājēji, ekstrudēti plastmasu un sveķu materiāli izmantošanai ražošanā, drīvēšanas, blīvēšanas un izolācijas materiāli, nemetāliskas lokanas caurules, līmlentes, kas nav paredzētas kancelejas, medicīniskiem vai mājsaimniecības nolūkiem, stiprinājumi un pildīšanas materiāli no gumijas un plastmasas, hermētiķi savienojumu blīvēšanai, izolatori, nemetāliskas lokanas caurulītes, daļēji apstrādāta acetāceluloze, ķīmiskie savienojumi sūču likvidēšanai, nemetāliska armatūra saspīestā gaisa cauruļvadiem, kokvilna blīvēšanas nolūkiem, barjeras piesārņojuma novēršanai, ziedu oāzes (putu produkts, daļēji apstrādāts), blīves, izolējoši cimdi, siltumu nevadoši materiāli siltuma uzturēšanai, skaņu izolējoši materiāli, daļēji apstrādāti sintētiskie sveķi, ūdensizturīgi blīvēšanas materiāli, hermētiski blīvgredzeni, blīvgumijas logiem un durvīm, āda un ādas imitācija, dzīvnieku ādas, kažokādas, bagāžas somas un ceļasomas, lietussargi un saulesargi, spieķi, pātagas, zirglietas un seglinieku izstrādājumi, plakani dokumentu portfeļi, somas, tūristu somas, sporta somas, pludmales somas, kastes no ādas vai ādas kartona, vizītkaršu maki (kabatas portfeļi), kārbas no ādas vai ādas kartona, ādas vai ādas imitācijas pārvalki mēbelēm, apģērbu somas ceļojumiem, rokassomas, cepuru kārbas no ādas vai ādas imitācijas, plecu somas, atslēgu maciņi, bagāžas birku piekariņi, kabatas portfeļi,



maki, mugursomas, iepirkumu somas, plecu siksnas no ādas vai ādas imitācijas, čemodāni, slingu šalles zīdaiņu nēsāšanai; mazumtirdzniecības veikalu pakalpojumi tiešsaistē attiecībā uz šādām precēm: tukšas darbarīku somas, ceļojuma komplekti (ādas izstrādājumi), portfeli, jostas, ādas jostas, dzīvnieku pavadas un kaklasiksnas, atslēgu maciņi, kurpju auklas, nošu mapes, skolassomas, naudasmaki, kažokādas un audumi, un mazas ceļojumu somas, tualetes maciņi, bez tualetes piederumiem, iepirkumu somas ar riteņiem, nemetāliski būvmateriāli, nemetāliskas cietas caurules būvniecībā, asfalts, piķis un bitumens, nemetāliskas pārvietojamas būves, nemetāliski pieminekļi, nemetāliskas āra žalūzijas, parketa grīdas dēļi, nemetāliskas grīdas flīzes, nemetāliski grīdas segumi un ielas segumi, nemetāliski vārti, kapakmeņi, kamīna dzegas, marmors, kaļķakmens, smilšakmens, mozaīkas, nemetāliski peldbaseini, grants akvārijiem, nemetāliskas putnu vannas, nemetāliski vērtņu logi, nemetāliski durvju rāmji, nemetāliski durvju paneļi, nemetāliskas durvis, nemetāliskas drenāžas caurules, drenāžas cauruļu vārsti, izņemot metāla vai plastmasas vārstus, nemetāliski žogi, nemetāliski logu rāmji, logu stikls, izņemot stiklu transportlīdzekļu logiem, kokmateriāli mājāsaimniecības piederumu izgatavošanai, mākslas darbi no akmens, betona vai marmora, mūrnieku izstrādājumi, mēbeles, spoguļi, rāmji, neapstrādāts vai daļēji apstrādāts kauls, rags, zilonkauls, vaļa ragviela vai perlamutrs, gliemežvāki, sepiolīts, dzintars, atzveltnes krēsli, nelielas nemetāliskas mucas, nemetāliski grozi, gultu pamatnes, nemetāliski gultu skurķi, gultas piederumi, izņemot gultas veļu, nemetāliski gultas piederumi, gultas mājas (istabas) dzīvnieku gultas, gultu rāmji no koka, soli, gāreni spilveni, pudeļu statņi (plaukti), koka vai plastmasas kastes, nemetāliski slotaskāti, nemetāliskas mucas, krēsli (sēdekļi), nemetāliskas lādes, kumodes, galdi gaļas ciršanai, nemetāliskas kabelu, trošu un cauruļu skavas, nemetāliski konteineru aizslēgi, nemetāliski āķi apģērba pakarināšanai, drēbju pakaramie, statīvi drēbju pakāršanai, nemetāliski uzglabāšanas vai transportēšanas konteineri; mazumtirdzniecības veikalu pakalpojumi tiešsaistē attiecībā uz šādām precēm: korķi, drēbju pakaramo statīvi ar pārvalku, redeļu kastes, skapji, aksesuāri aizkaru fiksēšanai, izņemot aksesuārus no tekstilmateriāliem, aizkaru āķi, aizkaru sliedes, aizkaru gredzeni, aizkaru stangas, aizkaru turētāji (atsaites), mēbeļu spilveni, saliekami pludmales krēsli, plastmasas rotājumi pārtikas produktiem, biroja galdi, ziņojumu dēļi, dīvāni, nemetāliski, neelektriski durvju zvani, nemetāliski aizbīdņi durvīm, nemetāliski durvju aizslēgi, nemetāliski durvju piederumi, nemetāliski durvju rokturi, nemetāliski durvju klauvēkļi, tualetes galdiņi, atpūtas krēsli, vēdekļi, statuetes no koka, vaska, ģipša vai plastmasas, lietvedības skapji, pjedestāli puķu podiem, puķu statīvi (mēbeles), nemetāliski mēbeļu piederumi, metāla mēbeles, mēbeļu plaukti, grozi, būri un konteineri mājas (istabas) dzīvniekiem, rokā turami spoguļi personiskās tualetes nolūkiem, cepuru statīvi, nemetāliski āķi apģērba pakaramajiem, nemetāliskas un neizgaismotas ēku numurzīmes, iekštelpu logu žalūzijas, piepūšamas mēbeles, piepūšami reklāmas objekti, iekštelpu logu žalūzijas no tekstilmateriāliem, nemetāliski rokturi, pieslienamās kāpnes no koka vai plastmasas, žurnālu statīvi, manekeni, matračī, medikamentu skapiši, stikla plāksnes spoguļu izgatavošanai, karekļi dekorēšanai, biroja mēbeles, plastmasas konteineri iesaiņošanai, papīra žalūzijas, nemetāliskas tapas, spilveni, režģi trauku žāvēšanai, nemetāliskas kārtis (stieņi), sastatņu plaukti, plaukti (mēbeles), mēbeles no rotangpalmas koksnes, noņemami izlietņu paliktņi, kamīna ekrāni (mēbeles), aizslietņi (mēbeles), kušetes, noliktavu plaukti, plauktu sistēmas, vitrīnas (mēbeles), bufetes skapji, kempinga

guļammaisi, paklājīni gulēšanai, dīvāni, statujas no koka, vaska, ģipša vai plastmasas, nemetāliski pakāpiensoliņi; mazumtirdzniecības veikalu pakalpojumi tiešsaistē attiecībā uz šādām precēm: galdi, galdu virsmas, nemetāliskas tukšas darbarīku kastes, nemetāliski piestiprināmi salvešu izsniegšanas aparāti, dvieļu statīvi, nemetāliskas paplātes, galdiņi ar skrituļiem, lietussargu statīvi, mazgāšanas galdi (mēbeles), dekoratīvi vēja zvani, nemetāliski logu aizslēgi, nemetāliski logu piederumi, koka, vaska, plastisku materiālu vai plastmasas mākslas darbi, nemetāliskas lādes, vannas istabas mēbeles, noliktavu mēbeles, tvertnes eļļas notecināšanai, noslēgtapas, nemetāliskas mācību transportlīdzekļu pazīšanas zīmes un valstspiederības plāksnes, nemetāliskas zīmes, nemetāliski reģistrācijas numurzīmju turētāji, nemetāliskas aizdares, uzgriežņi un paplāksnes, nemetāliskas ūdens tvertnes, darbarīku kastes un stumjamie ratiņi, iekštelpu aizlaidnes no plāksnītēm, ēvelsoli, guļammaisi, salokāmi krēsli, salokāmas taburetēs un salokāmas gultas, mēbeļu spilveni, piepūšamās gultas, grozi, apģērba pakaramie, numurzīmju cipari, nemetāliskas kabelu saites, uzglabāšanas kastes, redeļu kastes, tvertnes degvielas uzglabāšanai; mazumtirdzniecības veikalu pakalpojumi tiešsaistē attiecībā uz šādām precēm: grāmatu statīvi, tvertnes un piederumi mājāsaimniecības vai virtuves nolūkiem, ķemmes un sūkļi, sukas, izņemot otas, materiāli suku izstrādājumiem, tīrīšanas piederumi, metāla stieplu višķi tīrīšanai, neapstrādāts vai daļēji apstrādāts stikls, izņemot būvniecībā izmantojamu stiklu, stikla, porcelāna un māla trauki, abrazīvi sūkļi izmantošanai virtuvē, bļodas (trauki), grozi mājāsaimniecības nolūkiem, karotes cepeša aplacīšanai (virtuves piederumi), neelektriski putotāji, alus krūkas, alus glāzes, alus kausi, neelektriski blenderi mājāsaimniecības nolūkiem, elektriski un neelektriski pudeļu atvērēji, pudeles, bļodas (tvertnes), maizes groziņi mājāsaimniecības nolūkiem, maizes kastes, dēļi maizes griešanai, slotas, suku izstrādājumi, spaiņi, kandelabri (žuburāni svečturi), sveču nodzēšanas ierīces, sveču trauciņi, apaļi svečturi, birstes tepiku tīrīšanai, katli, keramikas izstrādājumi mājāsaimniecības nolūkiem, dzirkstošā vīna spainīši, augstas dzirkstošā vīna glāzes, porcelāna dekorī, irbuļi ēšanai, ar roku darbināmas tīrīšanas ierīces, veļas knaģi, drāniņas tīrīšanai, glāžu paliktņi, kas nav no papīra, izņemot galda veļu, kokteiļu šeikeri, nūjiņas kokteiļu jaukšanai, neelektriski kafijas filtri, ar roku darbināmas kafijas dzirnaviņas, neelektriski kafijas perkolatori, neelektriskas kafijas kannas, kafijas servīzes (galda piederumi), ēdiena gatavošanas katli, ēdiena gatavošanas katlu komplekti, metāla iesmi ēdiena gatavošanai, neelektriski ēdiena gatavošanas piederumi, ledus spainīši, elektriski un neelektriski korķviļķi, menāžas, neelektriski virtuves rīki smalcināšanai, kristāla izstrādājumi (trauki), tases, galda piederumu paplātes, virtuves dēļi griešanai, karafes, neelektriski taukvāres katli, dezodorējošas ierīces personiskai lietošanai, galda trauku vāki, trauki, vienreizlietojamie šķīvji, dzērienu glāzes, salmiņi dzērieniem, dzērienu trauki un bāru trauki, atkritumu tvertnes, olu trauciņi, statuetes no porcelāna; mazumtirdzniecības veikalu pakalpojumi tiešsaistē attiecībā uz šādām precēm: statuetes no keramikas, māla vai stikla, piknika grozi ar traukiem, flakoni, puķu podi, neelektriski ēdiena tvaicēšanas, pannas, piltuves, dārza cimdi, ķiploku tvaicēšanas (virtuves piederumi), stikla bļodas, glāzes (trauki), cimdi mājāsaimniecības nolūkiem, virtuves rīves, grili (restes cepšanai), karstumu izolējošas tvertnes, karstumu izolējošas tvertnes dzērieniem, kabatas formāta blašķes, puķu un augu kompozīciju statīvi, neelektriski ēdiena sautēšanas katli, ledus gabaliņu veidnes, iekštelpu akvāriji, noslēgtas caurspīdīgas tvertnes augu audzēšanai, gludināmo dēļu formai pielāgoti apvalki, gludināmie dēļi, neelektriskas

tējkannas, neelektriski virtuves rīki malšanai, virtuves piederumi, pusdienu kārbas, ar roku darbināmas dzirnaviņas māsaimniecības nolūkiem, pavārnīcas, rīki sausai un mitrai grīdas uzkopšanai (mopi), krūzes, krūžu komplekti, nagu birstītes, salvešu turētāji, salvešu gredzeni, grila cimdi, papīra šķīvjī, mīklas griezēji, ar roku darbināmas piparu dzirnaviņas, smaržu pulverizatori, lāpstiņas kūku un pīrāgu servēšanai, krūkas (krūzes dzērienu ieliešanai), neelektriski pulēšanas aparāti un ierīces māsaimniecības nolūkiem, karstumizturīgi virtuves cimdi un drāniņas, katlu vāki, podi, podniecības izstrādājumi, neelektriski ātrvāres katli ēdiena gatavošanai, mīklas ruļļi māsaimniecības nolūkiem, salātu bļodas, sāļstrauki kaisītāji, apakštasītes, kausiņi (galda piederumi), servīzes (trauki), skūšanās otiņas, skūšanās otiņu staļvi, ziepju trauki ar vāku, ziepju izsniegšanas iekārtas, ziepju trauciņi, zupas bļodas, lāpstiņas (virtuves piederumi), garšvielu trauciņu komplekti, caurduri māsaimniecības nolūkiem, cukurtrauki, galda šķīvjī, galda piederumi, izņemot dakšīņas un karotes, kausi (dzērienu trauki), tējkannas, tējas servīzes (trauki), tualetes birstes, tualetes maciņi, tualetes papīra izsniegšanas aparāti, tualetes piederumi, zobu suku; mazumtirdzniecības veikalu pakalpojumi tiešsaistē attiecībā uz šādām precēm: divieļu pakaramie stieņi un gredzeni, paplātes māsaimniecības nolūkiem, vāzes, dārzenų trauki, veļas toveri, papīrgrozi, laistīšanas ierīces, vīna dzesētāji, vīna karafes, vīna glāzes, puķu kastes palodzēm, mākslas darbi no porcelāna, keramikas, māla vai stikla, burkas, plaketes, kārbu komplekti, kūku veidnes, cepšanas formas, tilpnes uzglabāšanai māsaimniecības nolūkiem, pārtikas uzglabāšanas tvertnes, paplātes māsaimniecības nolūkiem, ēdiena servēšanas trauki, atkritumu kastes ar pedāli, veļas kastes, veļas grozi, vannasistabas piederumi, dušas piederumi, putekļu lupatiņas, salvetes un zamšāda tīrīšanas nolūkiem, apledošanas skrāpji, dzelzs skaidas metāla stieplu vīšķī, dobi trauki, tostarp ūdens pudeles, ūdens pārmēsāšanas piederumi kempingam un piknikam un metāla tvertnes piknikiem, krūžu turētāji; mazumtirdzniecības veikalu pakalpojumi tiešsaistē attiecībā uz šādām precēm: dozatori un izsniegšanas iekārtas, dezodorēšanas ierīces, dzijas un diegi tekstilizstrādājumiem, kokvilnas diegi šūšanai, savērti kokvilnas diegi, savērtā kokvilnas dzija, savērti zīda diegi, metāla pavedieni izšūšanai sintētiskie diegi izmantošanai tekstilizstrādājumos, tekstilizstrādājumi un tekstilizstrādājumu aizstājēji, gultas pārklāji, galdauti, vannas veļa, izņemot apģērbus, mazgāšanās cimdi, gultas segas, gultas veļa, audekls, glāžu paliktņi, kas ir galdauti, mēbeļu spilvenu pārvalki, mēbeļu pārklāji, tekstilmateriāla lentes aizkariem, tekstilmateriālu vai plastmasas aizkari, audumi, audumi tekstilizstrādājumiem, auduma sejas dvieļi, flanelis (audums), auduma kabatlakatiņi, māsaimniecības veļa, matraču pārklāji, aizkari, neausti tekstilaudumi, spilvendrānas, individuālas galda sedziņas, kas nav no papīra, dušu aizkari no auduma vai plastmasas, guļammaisu palagi, galdauti, kas nav no papīra, galda veļa, kas nav no papīra, galda sedziņas, kas nav no papīra, galda salvetes no auduma, galda celiņi, tekstilmateriāli, auduma dvieļi, ceļojumu pleidi, pārklāji, virtuves dvieļi, vannas dvieļi, pludmales dvieļi, sienu drapērijas no tekstilmateriāliem, sedziņas mājas (istabas) dzīvniekiem, vimpeļi, kanva gobelēni vai izšuvumiem, audums siera siešanai, drāniņas dekoratīvās kosmētikas noņemšanai, paladziņi zīdaiņu autiņbiksīšu nomaiņai, izšūti audumi, moskītu tīkli, apģērbi, apavi, galvassegas, priekšauti (apģērbi), raibi galvas lakatiņi (bandanas), peldmēteļi, apģērbu jostas, krūšautiņi, kas nav no papīra, zābaki, cepuru nagī, cepures ar nagu, mēteļi, rītasvārki, kleitas, austiņas (apģērbs), cimdi, cepures, pieres lentes (apģērbi),

kapuces; mazumtirdzniecības veikalu pakalpojumi tiešsaistē attiecībā uz šādām precēm: trikotāžas izstrādājumi, žaketes, džemperī, adījumi (apģērbi), stulpiņi (kāju sildīšanai), legingi (stilbikses), karnevāla tērpi, naudas jostas (apģērbi), uzroči (apģērbi), virsdrēbes, virsvalki, garie mēteļi, pidzamas, papīra apģērbi, papīra cepures (apģērbi), gatavi sērīveida apģērbi, sandales, platas lentes apģērbim, šalles, plecu lakati, krekli, apavi, krekli ar isām piedurknēm, dušas cepurītes, svārki, gulēšanai paredzēti acu aizsegi, zīdaiņiem paredzēti gulēšanas kostīmi, kombinezoni, čības, zeķes, svīteri, T krekli, bikses, apakšveļa, formastērpi, vestes, cepures - naziņi, ūdensnecaurlaidīgi apģērbi, autiņi bērniem no auduma, gamašas, getras, bikšturi, futbola apavu radzes, apavu purngali, mežģīnes un izšuvumi, lentes no pītas lentes, pogas, āķi un cilpiņas, kniepadatas un adatas, mākslīgie ziedi, tējkannu sildītāji, šūšanas palīgmateriāli, izņemot diegus, sieviešu apģērbu augšdaļas aizdares, elastīgi piedurkņu saturētāji, mākslīgās bārdas, mākslīgie mati, mākslīgās ūsas, matu sprādzes, cepurītes matu šķipsnu iekrāsošanai, neelektriski matu sprogotāji, kas nav rokas darbarīki, papīra rullīši matu uztīšanai, spraudītes matu cirtošanai, mati pieaudzēšanai, matu saspraudes, matu tīkliņi, matu rotājumi, matadatas, matu stīpas, termoadhezīvi ielāpi tekstilpreču labošanai, cilvēku mati, adāmadatas, adatu spilventiņi, pavadas bērnu pieturēšanai, mācot staigāt, šūšanas piederumu kārbīņas, uzpirksteri, apavu sprādzes, apavu actiņas auklu ievēšanai, apavu aizdares, apavu auklas, apavu rotājumi, apģērbu rotājumi, bikšu staru saspraudes velosipēdistiem, parūkas, rāvējslēdzēji, rāvējslēdzēji somām; mazumtirdzniecības veikalu pakalpojumi tiešsaistē attiecībā uz šādām precēm: paklāji, grīdsegas, mašas un pīteņi, linolejs un citi gatavi grīdu pārklāji, sienu tapsejuma materiāli, ne no tekstila, vannas istabas paklāji, paklājflīzes, dekoratīvi sienu tapsejumi, ne no tekstila, kājslauķi, grīdas segumi, neslīdoši paklāji, tekstilmateriālu tapetes, vinila grīdas segumi, tapetes, grīdas flīzes, sienu un griestu pārklājumi, mākslīgais zāliens, spēles, spēļlietas, vingrošanas un sporta preces, Ziemassvētku eglīšu rotājumi, rotaļlietas, lelles un to piederumi, plīša rotaļlietas, grabuļi, vilciņi (rotaļlietas), rotaļu klucīši, spēļu figūriņas, rotaļu transportlīdzekļi, automašīnas, motocikli, motorollerī un trīsriteņi, rotaļu konstruktori un transportlīdzekļu trases, rotaļu dzīvnieki, spēļu komplekti un ietvari, mēroga modeļi rotaļām, rotaļu pistoles, puzles, bērnu rotaļu tērpi, pakarināmi kustīgu rotaļlietu karuseļi, braucami spēļu transportlīdzekļi, braucamas rotaļlietas, spēļu mēbeles, rotaļu mūzikas aprīkojums, rotaļu sporta ratiņi un ratiņi, piepūšamās rotaļlietas, piepūšamās ūdens rotaļlietas, spēļu lāpstas, dakšas, grābekļi un spaiņi, rotaļu dārza piederumi, leļļu mājas, rotaļu māsaimniecības piederumi, rotaļu rokas darbarīki un ēvelsoli, rotaļu ēdiens, rotaļu rāciņas un rotaļu sakaru aprīkojums, elektroniskas interaktīvās rotaļlietas, rokās turamas elektronisko spēļu ierīces, šūpošanās rotaļlietas, zobu šķīšanās atvieglošanas rotaļlietas zīdaiņiem un maziem bērniem, rotaļu teltis, rotaļu pulksteņi, rotaļu telefoni, rotaļu kompaktdisku atskaņotāji, rotaļu radioaparāti, rotaļu kameras, rotaļu datori, rotaļu MP3 formāta datņu atskaņotāji, rotaļlietas skaitīšanas un alfabēta apguvei, rotaļu staiguļi, batuti, rotaļu peldbaseini, piepūšami, sekli, bērniem piemēroti peldbaseini un ūdens slīdkalniņi, izglītojošas rotaļlietas, izglītojošas rotaļlietas krāsu, formu, vārdus, skaitļus, skaņu un frāžu apguvei, spēļu namiņi, muzikālas rotaļlietas, paklājiņi ar rotaļlietām zīdaiņu aktivitātēm, segas un paklāji rotaļām, šūpoles maziem bērniem, zīmēšanas rotaļlietas, izklaides aparāti, arkādes videospēļu iekārtas, mākslīgā zivju ēsma, mākslīgais sniegs Ziemassvētku eglītēm, slēpēm un vējdējiem pielāgotas somas, slēpes, biljarda kiju uzgaļi, rotaļu

pistoļu patronas, biljarda kiju krīts, Ziemassvētku eglīšu statīvi, Ziemassvētku eglītes no sintētiska materiāla, konfeti, kriketa somas, stacionāro velotrenažieru veltni, makšķerāki, pludiņi makšķerēšanai un zvejošanai, azartspēļu automāti, golfa somas, golfa somas, ar vai bez riteniem, videospēļu kursorsviras, gaisa puķu spoles, papīra cepures ballītēm; mazumtirdzniecības veikalu pakalpojumi tiešsaistē attiecībā uz šādām precēm: gaļa, zivis, mājputnu gaļa un medījumi, gaļas ekstrakti, konservēti, saldēti, žāvēti (kaltēti) un termiski apstrādāti augļi un dārzeņi, Želejas, ievārijumi, kompoti, olas, piens un piena produkti, pārtikas eļļas un tauki, maltas mandeles, alveja, kas sagatavota cilvēka uzturam, anšovi, ābolu biezenis, bekons, konservētas pupas, asiņsdesa, buljoni, buljona koncentrāti, sviests, sviesta krēms, kaviārs, gaļas uzkodas, siers, nedzīvi ēdamie gliemeži, kakao sviests, kokosriekstu sviests, kaltēti kokosrieksti, kokosriekstu tauki, kokosriekstu eļļa, kondensētais piens, kukurūzas eļļa pārtikai, dzērveņu mērce (kompots), nedzīvi upesvēži, krējums, krocketes, nedzīvi vēžveidīgie, biežpiens, dateles, ēdamas putnu ligzdas, zivju filejas, zivju milti cilvēku uzturam, zivju uzputeņi, konservētas zivis, saldēti augļi, augļu uzkodas, augļu mizas, konservēti augļi, augļu salāti, Želatīns, pipargurķīši, ingvera ievārijums, šķiņķis, nedzīvas siļķes, pasta no turku zirņiem (humuss), augļu Želejas; mazumtirdzniecības veikalu pakalpojumi tiešsaistē attiecībā uz šādām precēm: kefīrs, cūku tauki pārtikai, konservētas lēcas, aknas, aknu pastēte, nedzīvi omāri, margarīns, marmelāde, gaļas galerti, konservēta gaļa, piena produkti, konservētas sēnes, nedzīvas gliemenes, apstrādāti rieksti, olīveļļa pārtikai, konservētas olīvas, konservēti sīpoli, nedzīvas austeres, palmu riekstu eļļa pārtikai, palmu eļļa pārtikai, zemesriekstu sviests, apstrādāti zemesrieksti, konservēti zirņi, mikspikļi (marinādē konservēti, jaukti dārzeņi), cūkgaļa, kartupeļu čipsi, kartupeļu pārslas, nedzīvi mājputni, olu pulveris, nedzīvas tīģergarneles, buljona sagataves, zupu sagataves, konservēti ķiploki, apstrādāti zivju ikri, apstrādātas sēklas, rozīnes, rapšu eļļa pārtikai, himozīna ferments, skābēta piena dzēriens (rjaženka), sāļtas zivis, salīta gaļa, skābēti kāposti, desas, jūraszāļu ekstrakti pārtikai, sezama sēklu eļļa, nedzīvi mīkstmieši, nedzīvas garneles, zupas, konservētas sojas pupiņas pārtikai, sojas dzērieni (piena aizstājējs), nieru tauki pārtikai, sezama sēklu pasta (tahini), tofu, tomātu biezenis, subprodukti, konservētas trifeles, dārzeņu sulas gatavošanai, žiljēns (zupas) dārzeņu zupu sagataves, vārtīti dārzeņi, žāvēti dārzeņi, konservēti dārzeņi, dārzeņu konservi, sūkalas, putukrējums, olu baltumi, jogurts, olas dzeltenumi, sojas produkti, zupas un zupu produkti pulvera vai šķidrā veidā, zupu sagataves pulvera vai šķidrā veidā, piena kokteiļi, piena pulveris pārtikai, žāvēta gaļa, žāvētas zivis, jogurta deserti, dzeramie jogurti, siera produkti, gatavas maltītes, uzkodas un deserti, kafija, tēja, kakao un kafijas aizstājēji, rīsi, tapioka un sāgo, milti un labības produkti, maize, maizes un konditorejas izstrādājumi, saldēti deserti, cukurs, medus, melases sīrups, raugs, cepamais pulveris, sāls, sinepes, etiķis, garšvielu mērces, garšvielas; mazumtirdzniecības veikalu pakalpojumi tiešsaistē attiecībā uz šādām precēm: pārtikas ledus, smaržīgie pipari, konditorejas izstrādājumi no mandeļiem, mandeļu masa, anīsa sēklas, pārtikas aromatizētāji, dzeramā soda, rupjmaluma miežu milti, rupjmaluma pupu milti, propoliss, alus etiķis, saistvielas saldējumam, maizītes, rīvmaize, smalkmaizītes, kūku glazūra, sausie kūku maisījumi, saldumi, kaperi, graudaugu batoniņi, uzkodas, kas pamatā sastāv no graudaugiem, siera burgeri, košļājamā gumija, graudaugu pārslas, dzērieni, kas pamatā sastāv no šokolādes, šokolādes uzputeņi, dzērieni, kas pamatā sastāv no kakao, dzērieni, kas pamatā sastāv no kafijas, piedevas ēdiena garšas

uzlabošanai, cepumi, vārāmais sāls, kukurūzas pārslas, kukurūzas milti, kuskuss, krekeri, olu mērce, deserta uzputeņi, mīkla, salātu mērces, aromatizētāji, izņemot ēteriskās eļļas, saldēts jogurts (saldējums), konservēti garšaugi (garšvielas), ingvers (garšvielas), piparkūkas, glikoze kulinārijas nolūkiem, lūgšana piedevas kulinārijas nolūkiem, glutēns izmantošanai uzturā, šķiņķa glazūra, graudaugu batoniņi ar augstu olbaltumvielu saturu, saldējums, dabīgs vai mākslīgs pārtikas ledus, ledus tēja, uzlējumi, kas nav paredzēti ārstnieciskiem nolūkiem, kečups, atsvaidzinošas pastilas (konditorejas izstrādājumi), marcipāns, majonēze, cepeša mērce, gaļas pīrāgi, musli, dabīgie saldīnātāji, gatavas maltītes, kas pamatā sastāv no nūdelēm, nūdeles, muskatieksti, pārtikas produkti, kas pamatā sastāv no auzām, auzu pārslas, auzu milti, palmu cukurs, pankūkas, pasta (makaronu izstrādājumi vai ēdieni), pastas (makaronu izstrādājumu vai ēdienu) mērces, pīrādziņi ar gaļu un dārzeņiem, konditorejas izstrādājumi no zemesriekstiem, pipari, piparmētru konfektes, čili pipari (garšvielas), pesto (mērce), pīrāgi, picas, popkorns, pralinē, pudīņi, pīrāgi ar sāļo pildījumu (kišs), ravioli, mērces (ēdienu piedevas), rīsu galetes, bišu māšu peru pienīņš, sausiņi, sviestmaizes, manna, sorbets (saldēts deserts), sojas mērce, spageti, dārzeņu tīteņi pildīti mīklas rullīši (spring rolls), suši, tako (meksikāņu ēdiens), tartes, tējas dzērieni, kas pamatā sastāv no tējas, biezinātāji pārtikas produktu gatavošanai, tomātu mērce, tortilijas, kurkuma pārtikai, negrauzdēta kafija, vafeles, kviešu milti, kviešu asni cilvēka uzturam, konditorejas izstrādājumi, ne medicīniskiem nolūkiem, saldēti konditorejas izstrādājumi, šokolāde, šokolādes konditorejas izstrādājumi, konditorejas izstrādājumi batoniņu veidā, saldētas sulas saldējums uz kociņa, šokolādes konfektes, kūkas, uzkodas, kas pamatā sastāv no rīsiem, uzkodas, kas pamatā sastāv no kviešiem, uzkodas, kas pamatā sastāv no nūdelēm, saldējuma produkti, atdzesēti konditorejas izstrādājumi un deserti; mazumtirdzniecības veikalu pakalpojumi tiešsaistē attiecībā uz šādām precēm: lauksaimniecības, dārzkopības un mežkopības produkti, svaigi un neapstrādāti graudi un sēklas, svaigi augļi un dārzeņi, augi un ziedi, dzīvnieki, barība dzīvniekiem, iesals, neapstrādāti mieži, svaigas pupas, bietes, ogas, dzērieni mājās (istabas) dzīvniekiem, putnu barība, klijas, kliju putra dzīvnieku barībai, šķirnes dzīvnieki (vaislas materiāls), puķu sīpoli, krūmi, neapstrādātas graudaugu sēklas, kastaņi, cigoriņu saknes, svaigi cigoriņi, Ziemassvētku eglītes, citrusaugļi, neapstrādātas kakao pupiņas, kokosriekstu čaumalas, kokosrieksti, upesvēži, vēžveidīgie, gurķi, cepumi suņiem, dzīvā ēsma makšķerēšanai, dzīvie ziedi, svaigi garšaugi, labības graudi, svaigas vīnogas, svaigi puravi, svaigi citroni, svaigas lēcas, lapu salāti, kukurūza, iesals brūvēšanai un destilēšanai, sēnes, gliemenes, auzas, lopbarības rauši, olīvas, sīpoli, dārzeņi, apelsīni, bumbieri, mellenes, plūmes, persiki, nektarīni, ķirši, kivi, seleriju kāti, pipari (augi), avokado, tomāti, pastināki, sparģeļi, asni, kāposti, negatavi kāposti, kabači, ķiploki, batātes, sēklas sējai, augi, kaltēti augi dekorēšanas nolūkiem, kartupeļi, dzīvi mājputni, rabarbers, neapstrādāti rīsi, stādi stādīšanai, sezams, mīkstmieši, spināti, cukurniedres, kvieši, diedzēti kvieši dzīvnieku barībai, šķelda koksnes masas ražošanai, dabīgu ziedu vainagi, lopbarība, pakaiši dzīvnieku tualetēm un guļvietām, dabiska kūdra, neapstrādāti rieksti; mazumtirdzniecības veikalu pakalpojumi tiešsaistē attiecībā uz šādām precēm: alus, minerālūdeņi un gāzēti ūdeņi, un citi bezalkoholiskie dzērieni, augļu dzērieni un augļu sulas, sīrupi un citas sastāvdaļas dzērienu pagatavošanai, gaišais alus, lager tipa alus, gaišais lager tipa alus, porteris, alus un limonādes dzēriens (shandy), stiprais porteris, kvass, alus ar zemu alkohola saturu, bezalkoholiskais sidrs, bezalkoholiskie vīni,

bezalkoholiskie aperitīvi, dzērieni, kas satur vitamīnus, sūkalu dzērieni, bezalkoholiskie kokteiļi, enerģijas dzērieni, enerģijas dzērieni, kas satur kofeīnu, aromatizēti gāzētie dzērieni, guaranas dzērieni, dzērieni uz medus bāzes, izotoniskie dzērieni, hipertonskie un hipotoniskie dzērieni, kas paredzēti atlētiem, sporta dzērieni, bezalkoholiskie dzērieni bez iesala, bezlaktozes piens, galda ūdens, tomātu sula, dārzenu sulas, dzeramais ūdens, šerbeta (dzēriena) putojošās tabletes un šķīstošās tabletes dzērienu pagatavošanai, dzērieni ar svaigu augļu mīkstumumu (smūtiņi), iesala mīsa, iesala alus, alus kokteiļi, ingveralus, apiņu ekstrakts alus brūvēšanai, alkoholiskie dzērieni, izņemot alu, alkoholiskie dzērieni, kas satur augļus, alkoholisko dzērienu ekstrakti, aperitīvi, rūgtie spirtotie dzērieni (biteri), brendijs, cukurniedru degvīns (cachaca), krēma liķieri, sidrs, alkoholiskie kokteiļi, kirasao (liķieris), gremošanu veicinoši alkoholiskie dzērieni, destilēti dzērieni, alkoholiskie augļu ekstrakti, džins, alkoholiskie medus dzērieni, ķiršu degvīns, liķieri, alkoholiskais dzēriens uz cukurniedru bāzes (nira), piparmētru liķieri, raudzēts bumbieru sidrs, vīnogu izspaidu vīns, lietošanai gatavi alkoholiskie kokteiļi, kas nav uz alus bāzes, rīsu spirts, rums, sakē, spirtotie dzērieni, degvīns, viskijs, vīni, alkoholiski enerģijas dzērieni, alkoholiskie punši, jauktie viskijs, gāzēti alkoholiskie dzērieni, destilēti dzērieni un spirtotie dzērieni, aromatizēti spirtotie dzērieni, liķieri, kas satur krēmu, alkoholiskie dzērieni ar zemu alkohola saturu, vīni ar zemu alkohola saturu, iesala viskijs, karstvīni, ruma punši, sarkanvīna dzēriens (sangrija), dzirkstošie vīni, vermuks, mazumtirdzniecības veikalu pakalpojumi tiešsaistē attiecībā uz šādām precēm: tabaka, smēķēšanas piederumi, sērkokociņi, sērkokociņu turētāji, pīpes, absorbējošs pīpju papīrs, rīki pīpju tīrīšanai, tabakmaki, cigaretes, cigaretes, kas satur tabakas aizstājējus, ne medicīniskiem nolūkiem, cigarešu papīrs, cigarešu filtri, cigāri, cigāru etvijas, cigāru griežamie, cigarillas, smēķējamie augi, pelnutrauki, elektroniskās cigaretes, elektroniskie cigāri, elektronisko cigarešu iztvaicētāji, elektroniskās cigaretes uzpildes flakoni, elektronisko cigarešu tīrīšanas rīki, elektroniskās pīpes, elektroniskās ūdenspīpes, aromatizētāji elektroniskajām cigaretēm, kas nav ēteriskās eļļas, nikotīna šķīdumi elektroniskajām cigaretēm, mitrumu uzturošas kārbas cigāru glabāšanai, šķiltavas smēķētājiem, šņaucamā tabaka, šņaucamās tabakas tabakdozes; mazumtirdzniecības veikalu pakalpojumi attiecībā uz šādām precēm: plaša patēriņa preču klāsts, proti, ķīmikālijas rūpnieciskiem, zinātniskiem, fotogrāfijas, kā arī lauksaimniecības, dārzkopības un mežkopības nolūkiem, neapstrādāti sintētiskie sveķi, neapstrādātas plastmasas, kūtmēsli, ķīmiskie ugunsdzēsšanas līdzekļi, ķīmiskie līdzekļi metālu rūdīšanai un lodēšanai, ķīmiskās vielas pārtikas produktu konservēšanai, miecvielas, līmvielas rūpnieciskiem nolūkiem, līmvielas tapetēm, sienas flīžu līmvielas, pildvielas automašīnu virsbūvju remontam, paskābināts ūdens akumulatoru uzlādēšanai, alus konservanti, alus dzidrināšanas vielas un konservanti, zivju milti (mēslojums), ziedu konservanti, fotopapīrs, krāsas, pernicas, lakas, pretkorozijas līdzekļi, koksnes konservēšanas līdzekļi, krāsvielas, kodnes, neapstrādāti dabīgie sveķi, lokšņveida un pulverveida metāli krāsošanas, mākslinieciskiem un dekoratīviem nolūkiem un iespieddarbiem, dabiskās krāsvielas, emaljas (lakas), gleznošanas krāsas, līmes krāsas, politūras, krāsu un laku sikaļi, koksnes konservanti, krāsvielas koksnei, pretkorozijas un pretapaugšanas maisījumi, pretkorozijas eļļas, pretkorozijas līdzekļi, neapstrādāti dabiskie sveķi, apavu krāsas, krāsvielas-kodinātāji ādai, ķīmisko vielu maisījumi tapēšu noņemšanai, stikla mastika, uzpildītas toneru kasetnes printeriem un fotokopētājiem, printeru pastas (tintes), terpentīns krāsu atšķaidīšanai, balināšanas līdzekļi un citi veļas

mazgāšanai paredzētie līdzekļi, tīrīšanas, pulēšanas, attaukošanas un abrazīvie līdzekļi; mazumtirdzniecības veikalu pakalpojumi attiecībā uz šādām precēm: ziepes, parfimērijas izstrādājumi, ēteriskās eļļas, kosmētikas līdzekļi, zobu kopšanas līdzekļi, gaisa iesmaržināšanas līdzekļi, aromātiskās vielas (ēteriskās eļļas), vīraks, kvēpināmie kociņi, eļļas smaržām, kaltētu ziedlapiņu un augu maisījumi telpu un veļas aromatizēšanai, sauso smaržu maisiņi veļas aromatizēšanai, smaržūdeņi, aroma kociņi, pēcskūšanās losjoni, pretsviedru līdzekļi personiskās tualetes nolūkiem, skūšanās līdzekļi, odekoloni, muskuss (solūzijs), losjoni kosmētiskiem nolūkiem, dekoratīvās kosmētikas līdzekļi, smaržas, personiskās tualetes līdzekļi, izsmidzināmi smaržūdeņi ķermenim, skaistumkopšanas līdzekļi, matu, galvas ādas, ādas un nagu kondicionēšanas un kopšanas līdzekļi, ne medicīniskiem nolūkiem, kosmētikas līdzekļi sauļošanās nolūkiem, līdzekļi aizsardzībai pret saules iedarbību, elpas atsvaidzināšanas līdzekļi, matu kopšanas līdzekļi, matu losjoni, šampūni, matu kondicionēšanas līdzekļi, ādas kopšanas līdzekļi, mākslīgie nagi, nagu lakas, veļas mazgāšanas līdzekļi, līdzekļi slīpēšanai, vaksācijas līdzekļi, smirgelis, pumeks, auduma kondicionēšanas līdzekļi, šķidri mazgāšanas līdzekļi, auduma mīkstināšanas līdzekļi, veļas balināšanas līdzekļi, ziepju pulveri, pulveri tīrīšanas nolūkiem, soda tīrīšanas nolūkiem, ādas un apavu tīrīšanas un pulēšanas līdzekļi, abrazīvie audumi, abrazīvais papīrs, līmvielas kosmētiskiem nolūkiem, antistatiskie līdzekļi mājāsaimniecības nolūkiem, smirgēļaudums, smirgēļpapīrs, lakas noņemšanas līdzekļi, šampūni mājās (istabas) dzīvniekiem, attaukošanas un slīpēšanas līdzekļi, matu augšanu veicinošie preparāti; mazumtirdzniecības veikalu pakalpojumi attiecībā uz šādām precēm: tehniskās eļļas un ziedes, smērvielas, putekļu absorbācijas, mitrināšanas un piesaistīšanas līdzekļi un vielas apgaismošanas nolūkiem, degviela, ieskaitot benzīnu, sveces un daktis apgaismošanai, nearomatizētas sveces, aromatizētas sveces, sveces izmantošanai naktslampu veidā, Ziemassvētku eglīšu svečītes, sveces skārda trauciņos, briketes, šķiltavas, iekurināmie materiāli, aizdedzināšanas līdzekļi, tehniskais vasks, eļļas gaismekļiem, degviela grila iekuršanai, kokogles, akmeņogles, kokss, malka, degviela apgaismošanas nolūkiem, smērēļļas, vazelīns rūpnieciskiem nolūkiem, bišu vasks, karnaubvasks, parafīns, posa, vasks (jēlmateriāls); mazumtirdzniecības veikalu pakalpojumi attiecībā uz šādām precēm: farmaceitiskie, medicīniskie un veterinārie preparāti, higiēnas līdzekļi medicīniskiem nolūkiem, diētiskā pārtika un vielas medicīniskiem vai veterināriem nolūkiem, uzturs zīdaiņiem un maziem bērniem, uztura bagātinātāji cilvēkiem un dzīvniekiem, plāksteri, pārsienamie materiāli, materiāli zobu plombēšanai un zobu nospiedumu izgatavošanai, dezinfekcijas līdzekļi, preparāti kaitēkļu iznīcināšanai, fungicīdi, herbicīdi, gaisa attīrīšanas līdzekļi un gaisa atsvaidzinātāji, pretspēju līdzekļi, antiseptiskie līdzekļi, medicīniskie vannas līdzekļi un vannas sāls, kontaktlēcu tīrīšanas līdzekļi un šķīdumi, ārstnieciskie konditorejas izstrādājumi, medicīniskie līdzekļi pret varžācīm, ķīmiskie preparāti grūtniecības noteikšanai, acu skalošanas līdzekļi, diētiskā pārtika zīdaiņiem, diētiskā pārtika cilvēkiem ar invaliditāti, piena pulveris zīdaiņiem, maisījumi zīdaiņiem, pirmās palīdzības aptieciņas, zāļu tējas un uzlējumi, higiēniskās paketes un absorbējošas biksītes inkontinences gadījumiem, autiņi, vienreizlietojami autiņi no celulozes, vienreizlietojami autiņi no papīra, sieviešu higiēniskās paketes un higiēniskie tamponi, higiēnas preparāti, uzlējumi medicīniskiem nolūkiem, ar farmaceitiskiem losjoniem piesūcinātas salvetes, medicīniskie preparāti svāra samazināšanai, farmaceitiskās ziedes līdzekļi pret saules apdegumiem, kontracepcijas līdzekļi, plāksteri,



kas piesūcināti ar farmaceitiskajiem preparātiem, medicīniskās svečītes, dzīvnieku mazgāšanas līdzekļi, pret parazītu kaklasiksnas dzīvniekiem, mākslīgie saldinātāji, krēmi ādas kopšanai medicīniskiem nolūkiem, ārstnieciskie krēmi, vitamīnu preparāti, ķīmiskie kontracepcijas līdzekļi, farmaceitiskie preparāti smēķēšanas atmešanai, cigaretes bez tabakas medicīniskiem nolūkiem, zobu protēzes fiksējošas līmvielas, gaisa attīrīšanas līdzekļi, aprocas medicīniskiem nolūkiem, krūšturu ieliktnīši māmiņām, kas baro bērnu ar krūti, dezodoranti apģērbiem un tekstilizstrādājumiem, abrazīvie līdzekļi zobārstniecības nolūkiem, zobu cements, higiēniskās biksītes, smēķējamie augi medicīniskiem nolūkiem, augsnes sterilizācijas preparāti; mazumtirdzniecības veikalu pakalpojumi attiecībā uz šādām precēm: parastie metāli un to sakausējumi, metāla būvmateriāli, pārvietojamas metāla būves, sliežu ceļu materiāli no metāla, neelektriskas troses un vadi no metāla, būvapakalumi, metāla caurules, seifi, rūdas, lodalva ar zelta saturu, lodalva ar sudraba saturu, bruņu skapji, lādes, kastes, uzgriežņi, bultskrūves, skrūves, āķi, bultas, logi, žalūzijas, durvis, tvertnes, kārbas, durvis kakšiem, stiprinājumi, mucas, naglas, eņģes, slēdzenes, atslēgas, piesienamās kāpnes no metāla, sastatņu plaukti, siltumnīcas, plēves pārsegumi, nojumes (būves), metāla pārvietojamas nojumes un karkasi, ūdensvada un kanalizācijas armatūra un sanitārtehnikas piederumi, metāla folija, ķēdes dzīvniekiem, metāla pastkastes, darbmašīnas, motori un dzinēji, izņemot sauszemes transportlīdzekļiem paredzētos, mašīnu sajūgi un transmisijas elementi, izņemot sauszemes transportlīdzekļiem paredzētie, lauksaimniecības mehānismi, izņemot ar roku darbināmos darbarīkus, olu inkubatori, tirdzniecības automāti, tīrīšanas roboti, mājas novērošanas roboti, teleklātbūtnes roboti, roboti izglītības nolūkiem, mājsaimniecības roboti, rūpnieciskie roboti (iekārtas), laboratoriju roboti, transportēšanas roboti; mazumtirdzniecības veikalu pakalpojumi attiecībā uz šādām precēm: automatizētas materiālu pārvietošanas sistēmas, kas sastāv no aprīkojuma rūpnieciskiem nolūkiem, proti, mobilās piedziņas iekārtas, konfigurējami inventāra nodalījumi, inventāra stacijas un uzturēšanas stacijas, kas paredzētas noliktavu pasūtījumu apstrādei un izpildei izplatīšanas un ražošanas darbību nolūkiem, maļamās mašīnas, dzērienu pagatavošanas ierīces, elektriskie blenderi mājsaimniecības nolūkiem, maizes griešanas mašīnas, alus darīšanas mašīnas, elektriskas iekārtas kārbu atvēršanai, dzirkles, kafijas dzirnaviņas, izņemot ar roku darbināmās, drupināšanas mašīnas, griešanas mašīnas, pildīšanas mašīnas, filtrēšanas mašīnas, elektriskas iekārtas pārtikas sagatavošanai, elektriskas iekārtas pārtikas apstrādei, smalcināšanas mašīnas, rokas instrumenti, izņemot ar roku darbināmos, gludināšanas ierīces, elektriskas malšanas mašīnas izmantošanai virtuvē, elektriskie virtuves kombaini, elektriskie naži, elektriskas griešanas mašīnas izmantošanai virtuvē, elektriskās mašīnas un ierīces tīrīšanai, elektriskās mašīnas un ierīces pulēšanai un spodrināšanai, iekārtas makaronu pagatavošanai, elektriskās gaļas malšanas iekārtas, mikseri (mašīnas), maisīšanas iekārtas, sūkņi (mašīnu daļas), skalošanas iekārtas, asināšanas mašīnas, putekļsūcēji, elektriskie putotāji mājsaimniecības nolūkiem, zālienu pļaujmašīnas, kultivatori, formātpiegrīšanas ripzāģmašīnas, elektriskie motori, urbmašīnas, ierīces frizēšanai, vērpšanas mašīnas, mašīnas šķīdumu izsmidzināšanai, mēslošanas mašīnas, adāmmašīnas, šujmašīnas, iekārtas pudeļu hermētiskai noslēgšanai un aizkorķēšanai, iekārtas ar pūtējmechānismu, krāsas izsmidzināšanas pistoles, pulverizatori, katlakmens kolektori tvaika katliem, dzīvnieku cirpšanas mašīnas, iekārtas attēlu drukāšanai, sajūgveida savienojumi un

pārnesumkārbas, izņemot sauszemes transportlīdzekļiem paredzētās, putekļsūcēju maisiņi, filtrēšanas mašīnu kasetnes, durvju atvēršanas un aizvēršanas mehānismi, urbmašīnu iespiedpatronas (mašīnu daļas), urbju vainagi (mašīnu daļas), slīpripas (mašīnas daļas), putekļsūcēja caurules, ar roku darbināmas iekārtas un rīki, galda naži, dakšiņas un karotes, pie jostas nēsājami ieroči, skuveklī, ar roku darbināmi smalcinātāji, ar roku darbināmi virtuves kombaini, ar roku darbināmas iekārtas pārtikas produktu griešanai, neelektriskas kārbu atvēršanas iekārtas, malkas cirvji, griezējinstrumenti (rokas darbarīki), vīles, ar roku darbināmi dārza darbarīki, rokas sūkņi, neelektriski gludeklī (rokas darbarīki), perforatori (rokas darbarīki); mazumtirdzniecības veikalu pakalpojumi attiecībā uz šādām precēm: neelektriski picas naži, caurumotāji (rokas darbarīki), šķēres, kasīkļi (rokas darbarīki), asināšanas instrumenti, dzirkles grieznes (rokas darbarīki), galda piederumu komplektu kastes, kastes galda piederumu uzglabāšanai, dārzeņu smalcinātāji, dārzeņu griešanas ierīces, steika naži, matu griešanas un epilācijas instrumenti, matu ieviešanas ierīces, instrumenti manikīram, instrumenti pedikīram, ierīces pārtikas produktu sagatavošanai, ar rokām darbināmi lauksaimniecības darbarīki un instrumenti, ar roku darbināmi instrumenti un darbarīki ainavu veidošanai, ugunsdzēsības iekārtas, rokas ar roku darbināmi instrumenti griešanai, urbšanai, smalcināšanai, asināšanai un virsmu apstrādei, instrumenti nostiprināšanai un savienošanai, ceļšanas instrumenti un darbarīki, bārdas trimmeri, asmeņu asināšanas instrumenti, skavas galdniekiem vai stīpotājiem, matu gofrētāji, elektriskie gludeklī, matu taisnotāji, laužņi (naglu vilkņi), lokšķēres, kutikulas knaiblītes, griezējinstrumentu spalī, griežņi, smilšpapīra vilītes, matu griešanas ierīces personiskai lietošanai, pincetes matu likvidēšanai, asināšanas tērauds, pedikīra piederumu komplekti, nagu vilītes, diegu ievērēji adatām, nagu knaiblītes, zīdaiņiem un bērniem paredzēti galda piederumi, vienreizlietojami galda piederumi no plastmasas, karotes ar mikstu uzgali zīdaiņiem un bērniem, blietes un miezeri saberšanai, skūšanās piederumu futrāļi, skuvekļu maciņi; mazumtirdzniecības veikalu pakalpojumi attiecībā uz šādām precēm: elektroniskās spēles, datorspēles, videospēles, elektronisko spēļu programmatūra, datorspēļu programmatūra un videospēļu programmatūra, straumējamas un lejupielādējamas, ierakstītas elektroniskās spēles, zinātniskie, navigācijas, ģeodēziskie, fotogrāfiskie, kinematogrāfiskie, optiskie, svēršanas, mērīšanas, signalizācijas, pārbaudes (kontroles), glābšanas un mācību aparāti, ierīces un instrumenti, aparāti, ierīces un instrumenti elektrības pārvadei, komutācijai, pārveidošanai, uzkrāšanai un regulēšanai, aparāti, ierīces un instrumenti skaņas vai attēlu ierakstīšanai, pārraidei vai reproducēšanai, magnētiskie datu nesēji, ierakstu diski, kompaktdiski, ciparvideodiski (DVD) un citas digitālās ierakstīšanas vides, mehānismi ar naudu iedarbināmiem aparātiem, kases aparāti, rēķināšanas ierīces, datu apstrādes ierīces, datori, datoru programmatūra, ugunsdzēsības ierīces, programmatūra skaņas, attēlu vai datu reproducēšanai, aparāti un instrumenti datu reproducēšanai, klēpjatori, piezīmjdatori, interneta klēpjatori, datoru programmaparatūra, datoru aparatūra, datoru aparatūra, kas ietver autonomas balssvadības informācijas iekārtas, proti, balssvadāmi viedie audio skaļruņi ar personālā virtuālā asistenta funkcionalitāti, kas savienoti ar mākonī, datorprogrammas, datoru operētājsistēmas programmas, datoru perifērijas ierīces, datoru kabeļi, datoru tastatūras, peles (datoru perifērijas ierīces), datoraparātūras monitori, datoru skārienekrāni, datortiklu maršrutētāji un centrmēzgli;

mazumtirdzniecības veikalu pakalpojumi attiecībā uz šādām precēm: datoru futrāji, apvalki un statīvi, monitori, ekrāni, kabeli, vadi, modemi, printeri, diskdziņi, adapteri, adaptera kartes, kabeļu savienojumi, kontaktspraudņi, elektropadeves savienotāji, dokstacijas un dziņi, printeru daļas un piederumi, proti, kabeli, tukši kompaktdiski, tukšas vides analogu ierakstu glabāšanai, tukšas vides elektronisko ierakstu glabāšanai, tukšas viedkartes (kartes ar integrēto shēmu), datu uzglabāšanas iekārtas, digitālās USB atmiņas kartes glabāšanai un karšu lasītāji, ciparvideodisku (DVD) rakstītāji, ciparvideodisku (DVD) lasītāji, atmiņas kartes un atmiņas karšu lasītāji, USB kabeli, USB komponentes, USB centrmezgli, USB zibatmiņas, datoru piederumi, proti, ātrgaitas seriālās kopnes veida datora pievadi ārējam datora pieslēgumam, USB pievadi, portatīvie datori, pārnēsājami personālie datori, pārnēsājami atskaņotāji, pārnēsājami multivides atskaņotāji, planšetdatori, programmatūra planšetdatoriem, lietojumprogrammatūra planšetdatoriem, operētājsistēmas programmas planšetdatoriem, planšetdatoru vāciņi, ādas vāciņi planšetdatoriem, aizsargvāciņi planšetdatoriem, statīvi planšetdatoriem, telefoniem, mobiliem tālruniem, videotālruniem, viedtālruniem, mobilo tālrunu lietojumprogrammatūra, lietojumprogrammatūra viedtālruniem, operētājsistēmu programmas viedtālruniem, ierīces elektronisko grāmatu lasīšanai, elektroniskie ziņojumu dēļi, lejupielādējamas elektroniskas grāmatas, lejupielādējami elektroniskie žurnāli, periodiskie izdevumi, biļeteni, avīzes, žurnāli un citas publikācijas, datoru programmatūra teksta, grafikas, attēlu un elektronisko publikāciju autorēšanai, lejupielādei, pārsūtīšanai, saņemšanai, rediģēšanai, izvilksanai, kodēšanai, dekodēšanai, attēlošanai, glabāšanai un organizēšanai, elektronisko grāmatu lasīšanas ierīču vāciņi, elektronisko grāmatu lasīšanas ierīču aizsargvāciņi, viedtelevizori; mazumtirdzniecības veikalu pakalpojumi attiecībā uz šādām precēm: televīzijas apraides un uzveršanas aparāti, programmatūra televizoriem, lietojumprogrammatūra viedtelevizoriem, viedtelevizoru operētājsistēmas programmas, tālvadības ierīces televizoriem, portatīvās un rokā turamas elektroniskās iekārtas, elektroniskās un mehāniskās daļas un piederumi, kas paredzētas teksta, attēlu, audio, video un datu pārraidīšanai, uzglabāšanai, manipulēšanai, ierakstīšanai un atgūšanai, tostarp ar globālo datortīklu, bezvadu tīklu un elektronisko sakaru tīklu starpniecību, audioatskaņotāji, svītrkodu lasītāji, svītrkodu skeneri, kalkulatori, kompaktdisku atskaņotāji, ciparaudio atskaņotāji, ciparvideo atskaņotāji, ciparvideodisku (DVD) atskaņotāji, elektroniskie atslēgu piekariņi un birkas, portatīvi atskaņotāji, portatīvi skeneri, MP3 formāta datņu atskaņotāji, MP4 formāta datņu atskaņotāji, videoatskaņotāji, digitālo multivides atskaņotāju futrāji, vāciņi digitāliem multivides atskaņotājiem, futrāji pārnēsājamiem multivides atskaņotājiem, vāciņi pārnēsājamiem multivides atskaņotājiem, globālās pozicionēšanas sistēmas (GPS) ierīces, programmatūra globālās pozicionēšanas sistēmas (GPS) ierīcēm, programmatūras globālās pozicionēšanas sistēmas (GPS) navigācijas sistēmām, personālo digitālo palīgierīču (PDA) futrāji, personālo digitālo palīgierīču vāciņi, elektroniskie plānotāji, projektori, proti, skaņas projektori un pastiprinātāji, kameras, digitālās kameras, videokameras, fotoaparātu futrāji, kameru lēcas, kameru statīvi, austiņas ar galvas stīpu un ausīs ieliekamas austiņas, mikrofoloni, radioaparāti, radiouztvērēji, radio raidītāji, viedās aproces; mazumtirdzniecības veikalu pakalpojumi attiecībā uz šādām precēm: viedpulksteņi, skaļruņi, bezvadu skaļruņi, portatīvi skaļruņi, tālvadības pultis, kas ir paredzētas portatīvajām un rokās turamajām elektroniskajām iekārtām un datoriem, bezvadu tālvadības pultis, kas paredzētas portatīvajām un rokās

turamajām elektroniskajām ierīcēm un datoriem, digitālās elektronikas daļas un piederumi, proti, futrāji, ierīču pārnēsāšanai paredzēti futrāji un pielāgotas plēves no plastmasas, arī apvalki, pārklāšanai, kas nodrošina aizsargpārklājumu pret skrāpējumiem, kuri piemēroti un paredzēti datoriem, digitālajiem audio atskaņotājiem un multivides atskaņotājiem, MP3 formāta datņu atskaņotājiem, mobilažiem tālruniem, personālažiem ciparasistentiem, brilles, brilles attēlu uztverei 3D formātā, pretapziļbināšanas brilles, viedās brilles, sporta brilles, saulesbrilles, briļļu rāmji, briļļu lēcas, aizsargbrilles, virtuālās realitātes aparatūra, virtuālās realitātes austiņas, virtuālās realitātes brilles, virtuālās realitātes programmatūra, datorspēļu programmas, datorspēļu programmatūra, spēļu programmatūra, interaktīvu spēļu programmatūra, interaktīvu spēļu programmas, lietojumprogrammu izstrādes programmatūra, rakstzīmju atpazīšanas programmatūra, datoru lietojumprogrammatūra un iegultā datoru lietojumprogrammatūra mobilažiem tālruniem, viedtālruniem un planšetdatoriem, proti, programmatūra, kas ļauj uzņemt fotogrāfijas un veikt videoierakstus ar kamerām, kas iebūvētas mobilajos tālruņos, viedtālruņos un planšetdatoros, kurus iespējams kopīgot sociālajos tīklos sociālās tīklošanās nolūkiem; mazumtirdzniecības veikalu pakalpojumi tiešsaistē attiecībā uz šādām precēm: datu sinhronizācijas programmatūra, datoru programmatūra datubāzu pārvaldībai, lejupielādējamās mākoņdatošanas programmatūras, lejupielādējama programmatūra, elektroniskā pasta un ziņojumapmaiņas programmatūra, balss atpazīšanas programmatūra, programmatūra tiešsaistes datubāzu piekļuvei, pārlūkošanai un meklēšanai tajās, programmatūra, kas nodrošina piekļuvei filmām, televīzijas šoviem, videoierakstiem un mūzikai, programmatūra datu un informācijas vākšanai, labošanai, organizēšanai, pārveidošanai, grāmatzīmju ievietošanai, pārraidīšanai, uzglabāšanai un koplietošanai, programmatūra ziņojumu pārvirzīšanai, tekstu, attēlu un skaņas pārraidīšanas un attēlošanas programmatūra, audioieraksti, audiovizuālie ieraksti, digitālie ieraksti, muzikālie ieraksti, skaņu ieraksti, videoieraksti, multiplikācijas filmas, kinofilmās, eksponētas fotofilmas vai diapozitīvi, iepriekš ierakstītas filmas, videofilmas, lejupielādējamas audiogrammas un digitālās audioierakstu datnes, lejupielādējami audioieraksti, video ieraksti un audiovizuālie materiāli, ko nodrošina ar datoru un komunikāciju tīklu starpniecību, kas ietver filmas, televīzijas šovus, videoierakstus un mūziku, lejupielādējamas digitālās audiodatnes (faili), kas ietver mūziku, ziņas, balss ierakstus un runas, interneta vietnēs lejupielādējamas digitālā mūzikas MP3 datnes, internetā lejupielādējama digitāla mūzika, lejupielādējamas filmas, lejupielādējamas podraides, lejupielādējami, iepriekš ierakstīti audio un audiovizuālie komentāru žanra un informācijas materiāli; mazumtirdzniecības veikalu pakalpojumi attiecībā uz šādām precēm: lejupielādējamas veidnes grāmatu, īso stāstu, kadru plānu, kinoscenāriju, komiksu izstrādei, lejupielādējamas video datnes (faili), lejupielādējami videoieraksti, akumulatoru baterijas, akumulatoru kabeli, akumulatoru bateriju futrāji, akumulatoru bateriju uzlādes ierīces, akumulatoru bateriju paketes, mobilo telefonu un viedtālrunu akumulatori, akumulatori portatīvajām un rokās turamām elektroniskajām ierīcēm, akumulatoru uzlādes ierīces mobilajiem tālruniem un viedtālruniem, akumulatoru uzlādes ierīces pārnēsājāmām un rokās turamām elektroniskajām ierīcēm, pārnēsājamo un rokās turamo elektronisko ierīču savienošanas un uzlādēšanas ierīces, strāvas pārveidotāji, elektriskie barošanas bloki, elektropadeves savienojumi, vadi, kabeli, un adapteri, kontaktligzdas adapteri, strāvas vadi, elektriskās uzlādes ierīces, video ievades vai

izvades kabeli, pagarinātāji, elektriskie un strāvas vadi, tīrīšanas ierīces magnētiskajiem vai optiskajiem datu nesējiem, tīrīšanas ierīces audio, video vai datu ierakstīšanas vai reproducēšanas ierīcēm, ķirurģijas, medicīnas, zobārstniecības un veterinārijas aparāti, ierīces un instrumenti, locekļu, acu un zobu protēzes, ortopēdiskās preces, ķirurģiskie šuvju materiāli, zīdaiņu barošanas ierīces, kontracepcijas ierīces un preparāti, zīdaiņu barošanas pudelītes, māneklīši (knupji), krūts piena sūkniši, krūts protēzes, pielāgotas medicīnisko instrumentu somas, prezervatīvi, kontracepcijas līdzekļi, izņemot ķīmiskos līdzekļus, kruķi, medicīniskie ausu aizbāžņi (dzirdes aizsardzības līdzekļi), barošanas pudelīšu knupīši, barošanas pudelīšu vāciņi, barošanas pudelītes, zobu diegi, grūtnieču jostas, matu protēzes, riņķi zīdaiņu zobu šķilšanās atvieglošanai; mazumtirdzniecības veikalu pakalpojumi attiecībā uz šādām precēm: apgaismošanas, apsildes, tvaika ražošanas, ēdiena termiskās apstrādes, atdzesēšanas, žāvēšanas, vēdināšanas, ūdensapgādes un sanitārtehniskās iekārtas, ierīces cepšanai uz oglēm, vannu armatūra, vannu sanitārtehniskās ierīces, dušu armatūra, izlietņu armatūra, dzērienu atdzesēšanas aparāti, dzeramā ūdens filtri, elektriskās segas, ne medicīniskiem nolūkiem, maizes cepamās mašīnas, tosteri, elektriskās lampas, griestu lampas, sienas lampas, dekoratīvās gaismas, lampas, kas darbojas ar saules enerģiju, lustras, elektriskie kafijas automāti, plītis, tvaika nosūcēji virtuvēm, elektriskās ierīces ēdiena termiskajai apstrādei, ledusskapji, saldētavas, dzesēšanas ierīces un iekārtas, elektriskie dzīvēs taukvāres katli, elektriskie ventilatori personiskai lietošanai, istabas ventilatori, elektriskās spuldzītes Ziemassvētku eglītēm, elektriski ēdiena tvaicētāji, termofoori, aukstumkastes, abažūru turētāji, lampu abažūri, lukturi apgaismošanai, spuldzes, mikroviļņu krāsnis, multifunkcionālie katli, šķīvju sildītāji, elektriskie kabatas lukturīši, elektriski augstspiediena katli pārtikas termiskai apstrādei, tējkanas, elektriskās tējkanas, virtuves krāsnis, elektriskās spuldzes, tualetes podu sēdriņķi, elektriskās kafijas preses, vannas, vannas dušas ar dušas aizslietni, pārvietojamās sanitārtehniskās iekārtas, piemēroti tualetes sēdekļi un bērniem paredzēti tualetes sēdekļi, sterilizatori un sterilizēšanas aparāti un aprīkojums, sterilizatori bērnu zīdīšanas pudelītēm, vienreizlietojami sterilizācijas maisiņi, tvaika sterilizatori, ultravioleto staru sterilizēšanas iekārtas, mazuļu pudelīšu un barošanas aprīkojuma sterilizēšanas ierīces ceļojumiem, velosipēdu lukturi; mazumtirdzniecības veikalu pakalpojumi attiecībā uz šādām precēm: kafijas automāti, vannasistabas iekārta un piederumi, tostarp klozetpodi, sēdekļa paliktņi, bērnu sēdekļi, velosipēda platuma indikatori gaismu veidā, skaņas brīdinājuma ierīces velosipēdiem, velosipēdiem pielāgoti grozi, velosipēdu zvaniņi, velosipēdu bremzes, velosipēdu ķēdes, velosipēdu rāmjņi, velosipēdu stūres, gaisa sūkņi velosipēdu riepiem, velosipēdu riteņu stīpas, velosipēdu sēdekļi, velosipēdu riteņu spieķi, velosipēdu statīvi, velosipēdu riepu kameras, ūdens pudeļu turētāji velosipēdiem, bērnu ratiņi, bērnu sporta ratiņi, bērnu ratiņu pārsegi, bērnu ratiņu jumbiņi, ratiņkrēsli, ķērras, stumjamie ratiņi, pirotehniskie izstrādājumi, brīnumsvēces, dārgmetāli un to sakausējumi, juvelierizstrādājumi, dārgakmeņi, nozīmītes no dārgmetāliem, krelles juvelierizstrādājumu izgatavošanai, kastes no dārgmetāliem, zelta imitācijas izstrādājumi, zilonkauls juvelierizstrādājumiem, juvelierizstrādājumu ietvari, atslēgu gredzeni ar greznumlietiņām vai dekoratīviem piekariņiem, medaļas, pusdārgakmeņi, statujas un statuetes no dārgmetāliem, laika mērīšanas un hronometriskie instrumenti, rokas un kabatas pulksteņi, pulksteņi, pulksteņu un rokas pulksteņu mehānismi, futrāļi, kas piemēroti pulksteņu un

rokas pulksteņu izgatavošanai, dāvanu kārbas rokas pulksteņiem un pulksteņiem, rokas pulksteņu aproces, pulksteņu futrāļi, pulkstenķēdes, mūzikas instrumenti, bungu vāļītes, mūzikas instrumentu lociņi, mūzikas instrumentu futrāļi, mūzikas instrumentu klaviatūras, mūzikas instrumentu taustiņi, mūzikas instrumentu piemutņi, nošu pultis, mūzikas sintezatori, mūzikas lādītes, surdīnes, mūzikas instrumentu pedāļi, mūzikas instrumentu tapiņas, perforētas lentes mehāniskajiem mūzikas instrumentiem, klavieru klaviatūras, klavieru taustiņi, klavieru stīgas, plektri, pūšamo instrumentu mēlītes, mūzikas instrumentu statīvi, toņdakšas, skaņojamās atslēgas, nošu lapu pāršķiršanas ierīces, mūzikas instrumentu vārsti; mazumtirdzniecības veikalu pakalpojumi attiecībā uz šādām precēm: dažādu tēmu daiļliteratūras un zinātniskās literatūras grāmatas, daiļliteratūras un zinātnisko grāmatu sērijas, komiksu grāmatas, grafiskie romāni, stāsti ilustrētā un komiksu veidā, maketi un mākslas darbi, periodiskie izdevumi par komiksu grāmatu stāstiem, maketiem un mākslas darbiem, papīrs, kartons, iespaidprodukcija un grāmatas, grāmatu iesiešanas materiāli, fotogrāfijas, kancelejas piederumi, uzlīmes un līmvielas kancelejas vai mājsaimniecības nolūkiem, materiāli māksliniekiem, otas, rakstāmmašīnas un biroja piederumi, mācību materiāli, plastmasas materiāli iesaiņošanai, iespaidburti, klišejas, iespaidmateriāli par datoru jomu, iespaidmateriāli par planšetdatoru jomu, iespaidmateriāli par multivides materiāliem, interaktīvajām precēm un tiešsaistes pakalpojumu jomā, iespiestas publikācijas, žurnāli, biļeteni, periodiskie izdevumi, brošūras (pamfleti), bukleti, rokasgrāmatas, skrejlapas, apsveikuma kartītes, reklāmas un atpazīstamības veicināšanas materiāli, katalogi, katalogi saistībā ar datoru programmatūru, brošūras par datoriem, datoru rokasgrāmatas, publikācijas par datoraparāturu, datoraparātūras rokasgrāmatas, publikācijas par tehnoloģijām, digitālo tehnoloģiju un ierīcēm, katalogi par mūzikas instrumentiem un ierīcēm, katalogi par telekomunikāciju ierīcēm, mobilajiem telefoniem, mobilām elektroniskajām ierīcēm, kas paredzētas telefona zvanu, faksu, e-pastu, video, tūlītējas ziņojumapmaiņas ziņojumu, mūzikas, audiovizuālo un citu multivides materiālu un datu sūtīšanai un saņemšanai, nošu grāmatas, mūzikas apmācības rokasgrāmatas, žurnāli par mūziku, rakstāmgalda piederumi (kancelejas piederumi), adrešu un telefona grāmatas, darba kalendāri, dienasgrāmatas, kalendāri, plakāti, ierāmētas un neierāmētas fotogrāfijas, drukājami raksti T-krekliem un sporta krekliem ar garām piedurknēm, materiāli izstādīšanai, proti, plātnes, novelkamās bildītes (dekalkomānija) un bamperu uzlīmes, bukleti, kas ir paredzēti pārdošanai komplektā ar audiolentēm, novelkamās bildītes (dekalkomānija), etiķetes, kartes, vārdnīcas, plānotāji, pastmarkas, pastkartes, plakāti, maināmi papīra maisiņi putekļsūcējiem, papīra maisiņi lietošanai mikroviļņu krāsnīs, vienreizlietojami papīra izstrādājumi, dzēšlapas, papīra salvetes, papīra dvieļi, kastes dāvanu iesaiņošanai, dāvanu iesaiņošanas maisiņi, fotopapīrs drukāšanai, papīra galdauti, papīra galda paliktņi, galda celiņi no papīra; mazumtirdzniecības veikalu pakalpojumi attiecībā uz šādām precēm: neapstrādāts un daļēji apstrādāts kaučuks, gutaperča, gumija, azbests, vizla un šo materiālu aizstājēji, ekstrudēti plastmasas un sveķu materiāli izmantošanai ražošanā, drīvēšanas, blīvēšanas un izolācijas materiāli, nemetāliskas lokanas caurules, līmītes, kas nav paredzētas kancelejas, medicīniskiem vai mājsaimniecības nolūkiem, stiprinājumi un pildīšanas materiāli no gumijas un plastmasas, hermētiķi savienojumu blīvēšanai, izolatori, nemetāliskas lokanas caurulītes, daļēji apstrādāta acetātceluloze, ķīmiskie savienojumi sūču likvidēšanai, nemetāliska armatūra



saspiestā gaisa cauruļvadiem, kokvilna blīvēšanas nolūkiem, barjeras piesārņojuma novēršanai, ziedu oāzes (putu produkts, daļēji apstrādāts), blīves, izolējoši cimdi, siltumu nevadoši materiāli siltuma uzturēšanai, skaņu izolējoši materiāli, daļēji apstrādāti sintētiskie sveķi, ūdensizturīgi blīvēšanas materiāli, hermētiski blīvredzeni, blīvumijas logiem un durvīm, āda un ādas imitācija, dzīvnieku ādas, kažokādas, bagāžas somas un ceļasomas, lietussargi un saulesargi, spieķi, pātagas, zirglietas un seglinieku izstrādājumi, plakani dokumentu portfeļi, somas, tūristu somas, sporta somas, pludmales somas, kastes no ādas vai ādas kartona, vizītkaršu maki (kabatas portfeļi), kārbas no ādas vai ādas kartona, ādas vai ādas imitācijas pārvalki mēbelēm, apģērbu somas ceļojumiem, rokassomas, cepuru kārbas no ādas vai ādas imitācijas, plecu somas, atslēgu maciņi, bagāžas birku piekariņi, kabatas portfeļi, maki, mugursomas, iepirkumu somas, plecu siksnas no ādas vai ādas imitācijas, čemodāni, slingu šalles zīdaiņu nēsāšanai; mazumtirdzniecības veikalu pakalpojumi attiecībā uz šādām precēm: tukšas darbarīku somas, ceļojuma komplekti (ādas izstrādājumi), portfeļi, jostas, ādas jostas, dzīvnieku pavadas un kaklasiksnas, atslēgu maciņi, kurpju auklas, nošu mapes, skolassomas, naudasmaki, kažokādas un audumi, un mazas ceļojumu somas, tualetes maciņi, bez tualetes piederumiem, iepirkumu somas ar rītiņiem, nemetāliski būvmateriāli, nemetāliskas cietas caurules būvniecībā, asfalts, piķis un bitumens, nemetāliskas pārvietojamas būves, nemetāliski pieminekļi, nemetāliskas āra žalūzijas, parketa grīdas daļi, nemetāliskas grīdas flīzes, nemetāliski grīdas segumi un ielas segumi, nemetāliski vārti, kapakmeņi, kamīna dzegas, marmors, kaļķakmens, smilšakmens, mozaīkas, nemetāliski peļbaseini, grants akvārijiem, nemetāliskas putnu vannas, nemetāliski vērtņu logi, nemetāliski durvju rāmji, nemetāliski durvju paneļi, nemetāliskas durvis, nemetāliskas drenāžas caurules, drenāžas cauruļu vārsti, izņemot metāla vai plastmasas vārstus, nemetāliski žogi, nemetāliski logu rāmji, logu stikls, izņemot stiklu transportlīdzekļu logiem, kokmateriāli mājāsaimniecības piederumu izgatavošanai, mākslas darbi no akmens, betona vai marmora, mūrnieku izstrādājumi, mēbeles, spoguļi, rāmji, neapstrādāts vai daļēji apstrādāts kauls, rags, zilonkauls, vaļa ragviela vai perlamutrs, gliemežvāki, sepiolīts, dzintars, atzveltnes krēsli, nelielas nemetāliskas mucas, nemetāliski grozi, gultu pamatnes, nemetāliski gultu skrituļi, gultas piederumi, izņemot gultas veļu, nemetāliski gultas piederumi, mājas (istabas) dzīvnieku gultas, gultu rāmji no koka, soli, garenī spilveni, pudeļu statņi (plaukti), koka vai plastmasas kastes, nemetāliski slotaskāti, nemetāliskas mucas, krēsli (sēdekļi), nemetāliskas lādes, kumodes, galdi gaļas ciršanai, nemetāliskas kabeļu, trošu un cauruļu skavas, nemetāliski konteineru aizslēgi, nemetāliski āķi apģērba pakarināšanai, drēbju pakaramie, statīvs drēbju pakāršanai, nemetāliski uzglabāšanas vai transportēšanas konteineri; mazumtirdzniecības veikalu pakalpojumi attiecībā uz šādām precēm: korķi, drēbju pakaramie statīvi ar pārvalku, redeļu kastes, skapji, aksesuāri aizkaru fiksēšanai, izņemot aksesuārus no tekstilmateriāliem, aizkaru āķi, aizkaru sliedes, aizkaru gredzeni, aizkaru stangas, aizkaru turētāji (atsaites), mēbeļu spilveni, saliekami pludmales krēsli, plastmasas rotājumi pārtikas produktiem, biroja galdi, ziņojumu daļi, divāni, nemetāliski, neelektriski durvju zvani, nemetāliski aizbīdņi durvīm, nemetāliski durvju aizslēgi, nemetāliski durvju piederumi, nemetāliski durvju rokturi, nemetāliski durvju klauvēkļi, tualetes galdiņi, atpūtas krēsli, vēdekļi, statuetes no koka, vaska, ģipša vai plastmasas, lietvedības skapji, pjedestāli puķu podiem, puķu statīvi (mēbeles), nemetāliski mēbeļu piederumi, metāla mēbeles, mēbeļu plaukti, grozi, būri un konteineri mājas

(istabas) dzīvniekiem, rokā turami spoguļi personiskās tualetes nolūkiem, cepuru statīvi, nemetāliski āķi apģērbu pakaramajiem, nemetāliskas neizgaismotas ēku numurzīmes, iekštelpu logu žalūzijas, piepūšamas mēbeles, piepūšami reklāmas objekti, iekštelpu logu žalūzijas no tekstilmateriāliem, nemetāliski rokturi, pieslienamās kāpnes no koka vai plastmasas, žurnālu statīvi, manekeni, matračī, medikamentu skapīši, stikla plāksnes spoguļu izgatavošanai, karekļi dekorēšanai, biroja mēbeles, plastmasas konteineri iesaiņošanai, papīra žalūzijas, nemetāliskas tapas, spilveni, režģi trauku žāvēšanai, nemetāliskas kārtis (stieņi), sastatņu plaukti, plaukti (mēbeles), mēbeles no rotangpalmas koksnes, noņemami izlietņu paliktņi, kamīna ekrāni (mēbeles), aizslietņi (mēbeles), kušetes, noliktavu plaukti, plauktu sistēmas, vitrīnas (mēbeles), bufetes skapji, kempinga guļammaisi, pakļājīgi gulēšanai, divāni, statujas no koka, vaska, ģipša vai plastmasas, nemetāliski pakāpiensoliņi, taburetes; mazumtirdzniecības veikalu pakalpojumi attiecībā uz šādām precēm: galdi, galdu virsmas, nemetāliskas tukšas darbarīku kastes, nemetāliski piestiprināmi salvešu izsniegšanas aparāti, dvieļu statīvi, nemetāliskas paplātes, galdiņi ar skrituļiem, lietussargu statīvi, mazgāšanas galdi (mēbeles), dekoratīvi vēja zvani, nemetāliski logu aizslēgi, nemetāliski logu piederumi, koka, vaska, plastisku materiālu vai plastmasas mākslas darbi, nemetāliskas lādes, vannas istabas mēbeles, noliktavu mēbeles, tvertnes eļļas notecināšanai, noslēgtapas, nemetāliskas mācību transportlīdzekļu pazīšanas zīmes un valstspiederības plāksnes, nemetāliskas zīmes, nemetāliski reģistrācijas numurzīmju turētāji, nemetāliskas aizdares, uzgriežņi un paplāksnes, nemetāliskas ūdens tvertnes, darbarīku kastes un stumjamie ratiņi, iekštelpu aizslaidnes no plāksnītēm, ēvalsolī, guļammaisi, salokāmi krēsli, salokāmas taburetes un salokāmas gultas, mēbeļu spilveni, piepūšamās gultas, grozi, apģērbu pakaramie, numurzīmju cipari, nemetāliskas kabeļu saites, uzglabāšanas kastes, redeļu kastes, tvertnes degvielas uzglabāšanai; mazumtirdzniecības veikalu pakalpojumi attiecībā uz šādām precēm: grāmatu statīvi, tvertnes un piederumi mājāsaimniecības vai virtuves nolūkiem, ķemmes un sūkļi, sukas, izņemot otas, materiāli suku izstrādājumiem, tīrīšanas piederumi, metāla stieplu višķi tīrīšanai, neapstrādāts vai daļēji apstrādāts stikls, izņemot būvniecībā izmantojamu stiklu, stikla, porcelāna un māla trauki, abrazīvi sūkļi izmantošanai virtuvē, bļodas (trauki), grozi mājāsaimniecības nolūkiem, karotes cepeša aplacīšanai (virtuves piederumi), neelektriski putotāji, alus krūkas, alus glāzes, alus kausi, neelektriski blenderi mājāsaimniecības nolūkiem, elektriski un neelektriski pudeļu atvērēji, pudeles, bļodas (tvertnes), maizes groziņi mājāsaimniecības nolūkiem, maizes kastes, dēļīši maizes griešanai, slotas, suku izstrādājumi, spaiņi, kandelabri (žuburaini svečturi), sveču nodzēšanas ierīces, sveču trauciņi, apaļi svečturi, birstes tepiķu tīrīšanai, katli, keramikas izstrādājumi mājāsaimniecības nolūkiem, dzirkstošā vīna spainīši, augstas dzirkstošā vīna glāzes, porcelāna dekorī, irbuļi ēšanai, ar roku darbināmas tīrīšanas ierīces, veļas kņāģi, drāniņas tīrīšanai, glāžu paliktņi, kas nav no papīra, izņemot galda veļu, kokteiļu šeiķeri, nūjiņas kokteiļu jaukšanai, neelektriski kafijas filtri, ar roku darbināmas kafijas dzirnaviņas, neelektriski kafijas perkolatori, neelektriskas kafijas kannas, kafijas servīzes (galda piederumi), ēdiena gatavošanas katli, ēdiena gatavošanas katlu komplekti, metāla iesmi ēdiena gatavošanai, neelektriski ēdiena gatavošanas piederumi, izņemot elektriskos, ledus spainīši, elektriski un neelektriski korķviļķi, menāžas, neelektriski virtuves rīki smalcināšanai, kristāla izstrādājumi (trauki), tases, galda piederumu paplātes, virtuves dēļīši griešanai, karafes, neelektriski taukvāres katli, dezodorējošas ierīces

personiskai lietošanai, galda trauku vāki, trauki, vienreizlietojamie šķīvji, dzērienu glāzes, salmiņi dzērieniem, dzērienu trauki un bāru trauki, atkritumu tvertnes, olu trauciņi, statuetes no porcelāna; mazumtirdzniecības veikalu pakalpojumi attiecībā uz šādām precēm: statuetes no keramikas, māla vai stikla, piknika grozi ar traukiem, flakoni, puķu podi, neelektriski ēdiena tvaicēšanas katli, pannas, piltuves, dārza cimdi, ķiploku spiedes (virtuves piederumi), stikla bļodas, glāzes (trauki), cimdi mājsaimniecības nolūkiem, virtuves rīves, grili (restes cepšanai), karstumu izolējošas tvertnes, karstumu izolējošas tvertnes dzērieniem, kabatas formāta blašķes, puķu un augu kompozīciju statīvi, neelektriski ēdiena sautēšanas katli, ledus gabaliņu veidnes, iekštelpu akvāriji, noslēgtas caurspīdīgas tvertnes augu audzēšanai, gludināmo dēļu formai pielāgoti apvalki, gludināmie dēļi, neelektriskas tējkannas, neelektriski virtuves rīki maļšanai, virtuves piederumi, pusdienu kārbas, ar roku darbināmas dzirnaviņas mājsaimniecības nolūkiem, pavārnīcas, rīki sausai un mitrai grīdas uzkopšanai (mopi), krūzes, krūžu komplekti, nagu birstītes, salvešu turētāji, salvešu gredzeni, grila cimdi, papīra šķīvji, mīklas griezēji, ar roku darbināmas piparu dzirnaviņas, smaržu pulverizatori, lāpstīņas kūku un pīrāgu servēšanai, krūkas (krūzes dzērienu ieliešanai), neelektriski pulēšanas aparāti un ierīces mājsaimniecības nolūkiem, karstumizturīgi virtuves cimdi un drāniņas, katlu vāki, podi, podniecības izstrādājumi, neelektriski ātrvāres katli ēdiena gatavošanai, mīklas ruļļi mājsaimniecības nolūkiem, salātu bļodas, sālstrauki kaisītāji, apakštasītes, kausiņi (galda piederumi), servīzes (trauki), skūšanās otiņas, skūšanās otiņu statīvi, ziepju trauki ar vāku, ziepju izsniegšanas iekārtas, ziepju trauciņi, zupas bļodas, lāpstīņas (virtuves piederumi), garšvielu trauciņu komplekti, caurduri mājsaimniecības nolūkiem, cukurtrauki, galda šķīvji, galda piederumi, izņemot dakšiņas un karotes, kausi (dzērienu trauki), tējkannas, tējas servīzes (trauki), tualetes birstes, tualetes maciņi, tualetes papīra izsniegšanas aparāti, tualetes piederumi, zobu suku; mazumtirdzniecības veikalu pakalpojumi tiešsaistē uz šādām precēm: dvieļu pakaramie stieņi un gredzeni, paplātes mājsaimniecības nolūkiem, vāzes, dārzenju trauki, veļas toveri, papīrgrozi, laistīšanas ierīces, vīna dzesētāji, vīna karafes, vīna glāzes, puķu kastes palodzēm, mākslas darbi no porcelāna, keramikas, māla vai stikla, burkas, plaketes, kārbu komplekti, kūku veidnes, cepšanas formas, tilpnes uzglabāšanai mājsaimniecības nolūkiem, pārtikas uzglabāšanas tvertnes, paplātes mājsaimniecības nolūkiem, ēdiena servēšanas trauki, atkritumu kastes ar pedāli, veļas kastes, veļas grozi, vannasistabas piederumi, dušas piederumi, putekļu lupatiņas, salvetes un zamšāda tīrīšanas nolūkiem, apledojuma skrāpji, dzelzs skaidas metāla stieplu vīšķī, dobi trauki, tostarp ūdens pudeles, ūdens pārnēsāšanas piederumi kempingam un piknikam un metāla tvertnes piknikiem, krūžu turētāji; mazumtirdzniecības veikalu pakalpojumi attiecībā uz šādām precēm: dozatori un izsniegšanas iekārtas, dezodorēšanas ierīces, dzijas un diegi tekstilizstrādājumiem, kokvilnas diegi šūšanai, savērpti kokvilnas diegi, savērpta kokvilnas dzija, savērpti zīda diegi, metāla pavedieni izšūšanai, sintētiskie diegi izmantošanai tekstilizstrādājumos, tekstilizstrādājumi un tekstilizstrādājumu aizstājēji, gultas pārklāji, galdauti, vannas veļa, izņemot apģērbus, mazgāšanās cimdi, gultas segas, gultas veļa, audekls, glāžu paliktņi, kas ir galdauti, mēbeļu spilvenu pārvalki, mēbeļu pārklāji, tekstilmateriāla lentes aizkariem, tekstilmateriālu vai plastmasas aizkari, audumi, audumi tekstilizstrādājumiem, auduma sejas dvieļi, flanelis (audums), auduma kabatlakatiņi, mājsaimniecības veļa, matraču pārklāji, aizkari, neausti tekstilaudumi, spilvendrānas, individuālas galda sedziņas, kas nav no

papīra, dušu aizkari no auduma vai plastmasas, guļammaisu palagi, galdauti, kas nav no papīra, galda veļa, kas nav no papīra, galda sedziņas, kas nav no papīra, galda salvetes no auduma, galda celiņi, tekstilmateriāli, auduma dvieļi, ceļojumu pledi, pārklāji, virtuves dvieļi, vannas dvieļi, pludmales dvieļi, sienu drapērijas no tekstilmateriāliem, sedziņas mājas (istabas) dzīvniekiem, vimpeļi, kanva gobelēniem vai izšuvumiem, audums siera siešanai, drāniņas dekoratīvās kosmētikas noņemšanai, paladziņi zīdaiņu autiņbiksīšu nomaīnai, izšūti audumi, moskītu tīkli, apģērbi, apavi, galvassegas, priekšauti (apģērbi), raibi galvas lakatiņi (bandanas), peldmēteļi, apģērbu jostas, krūšautiņi, kas nav no papīra, zābaki, cepuru nagi, cepures ar nagu, mēteļi, rītasvārki, kleitas, austiņas (apģērbs), cimdi, cepures, pieres lentes (apģērbi), kapuces; mazumtirdzniecības veikalu pakalpojumi tiešsaistē uz šādām precēm: trikotāžas izstrādājumi, žaketes, džemperī, adījumi (apģērbi), stulpiņi (kāju sildīšanai), legingi (stilbbikses), karnevāla tērpi, naudas jostas (apģērbi), uzroči (apģērbi), virsdrebes, virsvalki, garie mēteļi, pidžamas, papīra apģērbi, papīra cepures (apģērbi), gatavi sērījveida apģērbi, sandales, platas lentes apģērbiem, šalles, plecu lakati, krekli, apavi, krekli ar īsām piedurknēm, dušas cepurītes, svārki, gulēšanai paredzēti acu aizsegi, zīdaiņiem paredzēti gulēšanas kostīmi, kombinezoni, čības, zeķes, svīteri, T krekli, bikses, apakšveļa, formastērpi, vestes, cepures - nadziņi, ūdensnecaurļaidīgi apģērbi, autiņi bērniem no auduma, gamašas, getras, bikšturi, futbola apavu radzes, apavu purngali, mežģīnes un izšuvumi, lentes un pītas lentes, poņas, āķi un cilpiņas, kniepadatas un adatas, mākslīgie ziedi, tējkannu sildītāji, šūšanas palīgmateriāli, izņemot diegus, sieviešu apģērbu augšdaļas aizdares, elastīgi piedurkņu saturētāji, mākslīgās bārdas, mākslīgie mati, mākslīgās ūsas, matu sprādzes, cepurītes matu šķipsnu iekrāsošanai, neelektriski matu sprogotāji, kas nav rokas darbarīki, papīra rullīši matu uztīšanai, spraudītes matu cirtošanai, mati pieaudzēšanai, matu saspraudes, matu tīkliņi, matu rotājumi, matadatas, matu stīpas, termoadhezīvi ielāji tekstilpreču labošanai, cilvēku mati, adāmadatas, adatu spilventiņi, pavadas bērnu pieturēšanai, mācot staigāt, šūšanas piederumu kārbas, uzpirksterpi, apavu sprādzes, apavu actiņas auklu ievēršanai, apavu aizdares, apavu auklas, apavu rotājumi, apģērbu rotājumi, bikšu staru saspraudes velosipēdistiem, parūkas, rāvējslēdzēji, rāvējslēdzēji somām; mazumtirdzniecības veikalu pakalpojumi attiecībā uz šādām precēm: paklāji, grīdsegas, mašas un pīteņi, linolejs un citi gatavi grīdu pārklāji, sienu tapsējuma materiāli, ne no tekstila, vannas istabas paklāji, paklājlīzē, dekoratīvi sienu tapsējumi, ne no tekstila, kājslauķi, grīdas segumi, neslīdoši paklāji, tekstilmateriālu tapetes, vinila grīdas segumi, tapetes, grīdas flīzes, sienu un griestu pārklājumi, mākslīgais zāliens, spēles, spēlīlietas, vingrošanas un sporta preces, Ziemassvētku eglīšu rotājumi, rotaļlietas, lelles un to piederumi, plīša rotaļlietas, grabuļi, vilciņi (rotaļlietas), rotaļu klucīši, spēļu figūriņas, rotaļu transportlīdzekļi, automašīnas, motocikli, motorollerī un trīsriteņi, rotaļu konstruktori un transportlīdzekļu trases, rotaļu dzīvnieki, spēļu komplekti un ietvari, mēroga modeļi rotaļām, rotaļu pistoles, puzzles, bērnu rotaļu tērpi, pakarināmi kustīgu rotaļlietu karuseļi, braucami spēļu transportlīdzekļi, braucamas rotaļlietas, spēļu mēbeles, rotaļu mūzikas aprīkojums, rotaļu sporta ratiņi un ratiņi, piepūšamās rotaļlietas, piepūšamās ūdens rotaļlietas, spēļu lāpstas, dakšas, grābekļi un spaiņi, rotaļu dārza piederumi, leļļu mājas, rotaļu mājsaimniecības piederumi, rotaļu rokas darbarīki un ēvelsoli, rotaļu ēdiens, rotaļu rācijās un rotaļu sakaru aprīkojums, elektroniskas interaktīvās rotaļlietas, rokās turamas elektronisko spēļu ierīces, šūpošanās

rotāllietas, zobu šķilšanās atvieglošanas rotāllietas zīdaiņiem un maziem bērniem, rotaļu teltis, rotaļu pulksteņi, rotaļu telefoni, rotaļu kompaktdisku atskaņotāji, rotaļu radioaparāti, rotaļu kameras, rotaļu datori, rotaļu MP3 formāta datņu atskaņotāji, rotāllietas skaitīšanas un alfabēta apguvei, rotaļu staigulji, batuti, rotaļu peldbaseini, piepūšami, sekli, bērniem piemēroti peldbaseini un ūdens slīdkalniņi, izglītojošas rotāllietas, izglītojošas rotāllietas krāsu, formu, vārdus, skaitļus, skaņu un frāžu apguvei, spēļu namiņi, muzikālas rotāllietas, paklājini ar rotāllietām zīdaiņu aktivitātēm, segas un paklāji rotaļām, šūpoles maziem bērniem, zīmēšanas rotāllietas, izklaides aparāti, arkādes videospēļu iekārtas, mākslīgā zivju ēsma, mākslīgais sniegs Ziemassvētku eglītēm, slēpēm un vējdēļiem pielāgotas somas, slēpes, biljarda kiju uzgaļi, rotaļu pistoļu patronas, biljarda kiju krīts, Ziemassvētku eglīšu statīvi, Ziemassvētku eglītes no sintētiska materiāla, konfeti, kriketa somas, stacionāro velotrenažieru veltņi, makšķerāķi, pludiņi makšķerēšanai un zvejošanai, azartspēļu automāti, golfa somas, golfa somas, ar vai bez riteņiem, videospēļu kursorsviras, gaisa pūķu spoles, papīra cepures ballītēm; mazumtirdzniecības veikalu pakalpojumi attiecībā uz šādām precēm: gaļa, zivis, mājputnu gaļa un medījumi, gaļas ekstrakti, konservēti, saldēti, žāvēti (kaltēti) un termiski apstrādāti augļi un dārzeņi, žeļejas, ievārījumi, kompoti, olas, piens un piena produkti, pārtikas eļļas un tauki, maltas mandeles, alveja, kas sagatavota cilvēka uzturam, anšovi, ābolu biezenis, bekons, konservētas pupas, asiņsdesa, buljoni, buljona koncentrāti, sviests, sviesta krēms, kaviārs, gaļas uzkodas, siers, nedzīvi ēdamie gliemeži, kakao sviests, kokosriekstu sviests, kaltēti kokosrieksti, kokosriekstu tauki, kokosriekstu eļļa, kondensētais piens, kukurūzas eļļa pārtikai, dzērveņu mērce (kompots), nedzīvi upesvēži, krējums, kroketes, nedzīvi vēžveidīgie, bieziens, dateles, ēdamas putnu ligzdas, zivju filejas, zivju milti cilvēku uzturam, zivju uzputeņi, konservētas zivis, saldēti augļi, augļu uzkodas, augļu mizas, konservēti augļi, augļu salāti, želatīns, pipargurķiši, ingvera ievārījums, šķiņķis, nedzīvas siļķes, pasta no turku zirņiem (humuss), augļu žeļejas; mazumtirdzniecības veikalu pakalpojumi attiecībā uz šādām precēm: kefīrs, cūku tauki pārtikai, konservētas lēcas, aknas, aknu pastēte, nedzīvi omāri, margarīns, marmelāde, gaļas galerti, konservēta gaļa, piena produkti, konservētas sēnes, nedzīvas gliemenes, apstrādāti rieksti, olīveļļa pārtikai, konservētas olīvas, konservēti sīpoli, nedzīvas austeres, palmu riekstu eļļa pārtikai, palmu eļļa pārtikai, zemesriekstu sviests, apstrādāti zemesrieksti, konservēti zirņi, mikspikļi (marinādē konservēti, jaukti dārzeņi), cūkgaļa, kartupeļu čipsi, kartupeļu pārslas, nedzīvi mājputni, olu pulveris, nedzīvas tīģergarneles, buljona sagataves, zupu sagataves, konservēti ķiploki, apstrādāti zivju ikri, apstrādātas sēklas, rozīnes, rapšu eļļa pārtikai, himozīna ferments, skābēta piena dzēriens (rjaženka), sāļtas zivis, sāļta gaļa, skābēti kāposti, desas, jūraszāļu ekstrakti pārtikai, sezama sēklu eļļa, nedzīvi mīkstmieši, nedzīvas garneles, zupas, konservētas sojas pupiņas pārtikai, sojas dzērieni (piena aizstājējs), nieru tauki pārtikai, sezama sēklu pasta (tahini), tofu, tomātu biezenis, subprodukti, konservētas trifeles, dārzeņu sulas gatavošanai, žiljēns (zupas) dārzeņu zupu sagataves, vārīti dārzeņi, žāvēti dārzeņi, konservēti dārzeņi, dārzeņu konservi, sūkals, putukrējums, olu baltumi, jogurts, olas dzeltenumi, sojas produkti, zupas un zupu produkti pulvera vai šķidrā veidā, zupu sagataves pulvera vai šķidrā veidā, piena kokteiļi, piena pulveris pārtikai, žāvēta gaļa, žāvētas zivis, jogurta deserti, dzeramie jogurti, siera produkti, gatavas maltītes, uzkodas un deserti, kafija, tēja, kakao un kafijas aizstājēji, rīsi, tapioka un sāgo, milti un labības produkti, maize, maizes un konditorejas izstrādājumi,

saldēti deserti, cukurs, medus, melases sīrups, raugs, cepamais pulveris, sāls, sinepes, etiķis, garšvielu mērces, garšvielas; mazumtirdzniecības veikalu pakalpojumi attiecībā uz šādām precēm: pārtikas ledus, smaržīgie pipari, konditorejas izstrādājumi no mandeļiem, mandeļu masa, anīsa sēklas, pārtikas aromatizētāji, dzeramā soda, rupjmaluma miežu milti, rupjmaluma pupu milti, propoliss, alus etiķis, saistvielas saldējumam, maizītes, rīvmaize, smalkmaizītes, kūku glazūra, sausie kūku maisījumi, saldumi, kaperi, graudaugu batoniņi, uzkodas, kas pamatā sastāv no graudaugiem, siera burgeri, košļājamā gumija, graudaugu pārslas, dzērieni, kas pamatā sastāv no šokolādes, šokolādes uzputeņi, dzērieni, kas pamatā sastāv no kakao, dzērieni, kas pamatā sastāv no kafijas, piedevas ēdiena garšas uzlabošanai, cepumi, vārāmais sāls, kukurūzas pārslas, kukurūzas milti, kuskuss, krekeri, olu mērce, deserta uzputeņi, mīkla, salātu mērces, aromatizētāji, izņemot ēteriskās eļļas, saldēts jogurts (saldējums), konservēti garšaugi (garšvielas), ingvers (garšvielas), piparkūkas, gliukoze kulinārijas nolūkiem, glutēna piedevas kulinārijas nolūkiem, glutēns izmantošanai uzturā, šķiņķa glazūra, graudaugu batoniņi ar augstu olbaltumvielu saturu, saldējums, dabīgs vai mākslīgs pārtikas ledus, ledus tēja, uzlējumi, kas nav paredzēti ārstnieciskiem nolūkiem, kečups, atsvaidzinošas pastilas (konditorejas izstrādājumi), marcipāns, majonēze, cepeša mērce, gaļas pīrāgi, musli, dabīgie saldinātāji, gatavas maltītes, kas pamatā sastāv no nūdelēm, nūdeles, muskatrieksti, pārtikas produkti, kas pamatā sastāv no auzām, auzu pārslas, auzu milti, palmu cukurs, pankūkas, pasta (makaronu izstrādājumi vai ēdieni), pastas (makaronu izstrādājumu vai ēdienu) mērces, pīrādzīņi ar gaļu un dārzeņiem, konditorejas izstrādājumi no zemesriekstiem, pipari, piparmētru konfektes, čili pipari (garšvielas), pesto (mērce), pīrāgi, picas, popkorns, pralinē, pudiņi, pīrāgi ar sāļo pildījumu (kišs), ravioli, mērces (ēdienu piedevas), rīsu galetes, bišu māšu peru pieniņš, sausiņi, sviestmaizes, manna, sorbets (saldēts deserts), sojas mērce, spageti, dārzeņu tīteņi pildīti mīklas rullīši (spring rolls), suši, tako (meksikāņu ēdiens), tartes, tējas dzērieni, kas pamatā sastāv no tējas, biezinātāji pārtikas produktu gatavošanai, tomātu mērce, tortiljas, kurkuma pārtikai, negraudēta kafija, vafeles, kviešu milti, kviešu asni cilvēka uzturam, konditorejas izstrādājumi, ne medicīniskiem nolūkiem, saldēti konditorejas izstrādājumi, šokolāde, šokolādes konditorejas izstrādājumi, konditorejas izstrādājumi batoniņu veidā, saldētas sulas saldējums uz kociņa, šokolādes konfektes, kūkas, uzkodas, kas pamatā sastāv no rīsiem, uzkodas, kas pamatā sastāv no kviešiem, uzkodas, kas pamatā sastāv no nūdelēm, saldējuma produkti, atdzesēti konditorejas izstrādājumi un deserti; mazumtirdzniecības veikalu pakalpojumi attiecībā uz šādām precēm: lauksaimniecības, dzīvkopības un mežkopības produkti, svaigi un neapstrādāti graudi un sēklas, svaigi augļi un dārzeņi, augi un ziedi, dzīvnieki, barība dzīvniekiem, iesals, neapstrādāti mieži, svaigas pupas, bietes, ogas, dzērieni mājas (istabas) dzīvniekiem, putnu barība, klijas, klijas putra dzīvnieku barībai, šķirnes dzīvnieki (vaislas materiāls), puķu sīpoli, krūmi, neapstrādātas graudaugu sēklas, kastaņi, cigoriņu saknes, svaigi cigoriņi, Ziemassvētku eglītes, citrusaugļi, neapstrādātas kakao pupiņas, kokosriekstu čaumalas, kokosrieksti, upesvēži, vēžveidīgie, gurķi, cepumi suņiem, dzīvā ēsma makšķerēšanai, dzīvīve ziedi, svaigi garšaugi, labības graudi, svaigas vīnogas, svaigi puravi, svaigi citroni, svaigas lēcas, lapu salāti, kukurūza, iesals brūvēšanai un destilēšanai, sēnes, gliemenes, auzas, lopbarības rauši, olīvas, sīpoli, dārzeņi, apelsīni, bumbieri, mellenes, plūmes, persiki, nektarīni, ķirši, kivi, seleriju kāti, pipari (augi), avokado, tomāti, pastinaki, sparģeļi, asni, kāposti, negatavi

kāposti, kabači, ķiploki, batātes, sēklas sējai, augi, kaltēti augi dekorēšanas nolūkiem, kartupeļi, dzīvi māļputni, rabarbers, neapstrādāti rīsi, stādi stādīšanai, sezams, mīkstmieši, spināti, cukurniedres, kvieši, diedzēti kvieši dzīvnieku barībai, šķelda koksnes masas ražošanai, dabīgu ziedu vainagi, lopbarība, pakaiši dzīvnieku tualetēm un guļvietām, dabiska kūdra, neapstrādāti rieksti; mazumtirdzniecības veikalu pakalpojumi attiecībā uz šādām precēm: alus, minerālūdeņi un gāzēti ūdeņi, un citi bezalkoholiskie dzērieni, augļu dzērieni un augļu sulas, sīrupi un citas sastāvdaļas dzērienu pagatavošanai, gaišais alus, lager tipa alus, gaišais lager tipa alus, porteris, alus un limonādes dzēriens (shandy), stiprais porteris, kvass, alus ar zemu alkohola saturu, bezalkoholiskais sidrs, bezalkoholiskie vīni, bezalkoholiskie aperitīvi, dzērieni, kas satur vitamīnus, sūkalu dzērieni, bezalkoholiskie kokteiļi, enerģijas dzērieni, enerģijas dzērieni, kas satur kofeīnu, aromatizēti gāzētie dzērieni, guaranas dzērieni, dzērieni uz medus bāzes, izotoniskie dzērieni, hipertonskie un hipotoniskie dzērieni, kas paredzēti atlētiem, sporta dzērieni, bezalkoholiskie dzērieni bez iesala, bezlaktozes piens, galda ūdens, tomātu sula, dārzeņu sulas, dzeramais ūdens, šerbeta (dzēriena) putojošās tabletes un šķīstošās tabletes dzērienu pagatavošanai, dzērieni ar svaigu augļu mīkstumumu (smūtiļi), iesala misa, iesala alus, alus, ingveralus, apiņu ekstrakts alus brūvēšanai, alkoholiskie dzērieni, izņemot alu, alkoholiskie dzērieni, kas satur augļus, alkoholisko dzērienu ekstrakti, aperitīvi, rūgtie spirtotie dzērieni (bīteri), brendijs, cukurniedru degvīns (cachaca), krēma liķieri, sidrs, alkoholiskie kokteiļi, kirasao (liķieris), gremošanu veicinoši alkoholiskie dzērieni, destilēti dzērieni, alkoholiskie augļu ekstrakti, džins, alkoholiskie medus dzērieni, ķiršu degvīns, liķieri, alkoholiskais dzēriens uz cukurniedru bāzes (nira), piparmētru liķieri, raudzēts bumbieru sidrs, vīnogu izspaidu vīns, lietošanai gatavi alkoholiskie kokteiļi, kas nav uz alus bāzes, rīsu spirts, rums, sakē, spirtotie dzērieni, degvīns, viskijs, vīni, alkoholiski enerģijas dzērieni, alkoholiskie punši, jauktie viskiji, gāzēti alkoholiskie dzērieni, destilēti dzērieni un spirtotie dzērieni, aromatizēti spirtotie dzērieni, liķieri, kas satur krēmu, alkoholiskie dzērieni ar zemu alkohola saturu, vīni ar zemu alkohola saturu, iesala viskijs, karstvīni, ruma punši, sarkanvīna dzēriens (sangrija), dzirkstošie vīni, vermuks; mazumtirdzniecības veikalu pakalpojumi attiecībā uz šādām precēm: tabaka, smēķēšanas piederumi, sērkokociņi, sērkokociņu turētāji, pīpes, absorbējošs pīpju papīrs, rīki pīpju tīrīšanai, tabakmaki, cigaretes, cigaretes, kas satur tabakas aizstājējus, ne medicīniskiem nolūkiem, cigarešu papīrs, cigarešu filtri, cigāri, cigāru etvijas, cigāru griežamie, cigarillas, smēķējamie augi, pelnutrauki, elektroniskās cigaretes, elektroniskie cigāri, elektronisko cigarešu iztvaicētāji, elektroniskās cigaretes uzpildes flakoni, elektronisko cigarešu tīrīšanas rīki, elektroniskās pīpes, elektroniskās ūdenspīpes, aromatizētāji elektroniskajām cigaretēm, kas nav ēteriskās eļļas, nikotīna šķīdumi elektroniskajām cigaretēm, mitrumu uzturošas kārbas cigāru glabāšanai, šķiltavas smēķētājiem, šņaucamā tabaka, šņaucamās tabakas tabakdozes; mazumtirdzniecības veikalu pakalpojumi attiecībā uz datoru programmatūru, kas tiek nodrošināta ar interneta un citu datoru un elektronisko komunikāciju tīklu starpniecību; mazumtirdzniecības veikalu pakalpojumi attiecībā uz šādām precēm: datoru programmatūras izmantošanai ar šādām ierīcēm: digitālās un elektroniskās ierīces un citas ikdienas lietošanai paredzētās elektroniskās preces, proti, elektronisko grāmatu lasītāji, balssvadāmi audio skaļruņi, mājas automatizācijas kontroles ierīces, elektroniskie dienas plānotāji, personālie digitālie asistenti (PDA), ciparu digitālie audioatskaņotāji, digitālie videoatskaņotāji, ciparvideodisku (DVD) atskaņotāji, rokās turami

multimēdiju atskaņotāji, MP3 formāta datņu atskaņotāji, MP4 formāta datņu atskaņotāji, pārnēsājami atskaņotāji, bezvadu tālvadības pultis portatīvajām un rokās turamām elektroniskajām ierīcēm, pārnēsājamas videospēļu elektroniskās ierīces, mobilie tālruņi, viedtālruņi, planšetdatori, datori, videotelefoņi, televizori, televīzijas aparāti un instrumenti, viedie televizori, kabeļtelevīzijas dekoderi, televizoru tālvadības pultis, portatīvās un rokās turamas elektroniskās iekārtas, kas paredzētas tekstu, attēlu, audio, video un datu pārraidei, uzglabāšanai, manipulēšanai, ierakstīšanai un pārskatīšanai, tostarp ar globālā datortīkla, bezvadu tīklu un elektronisko sakaru tīklu starpniecību, virtuālās realitātes aparatūra, virtuālās realitātes austiņas ar mikrofonu un virtuālās realitātes brilles

- (111) **Reģ. Nr.** M 79 368 (151) **Reģ. dat.** 20.02.2024  
 (210) **Pieteik. Nr.** M-23-636 (220) **Pieteik. dat.** 21.07.2023  
 (531) **CFE ind.** 24.1.15; 24.1.25; 24.3.17; 24.3.18; 25.1.5; 27.5.1; 27.5.22



- (550) **Figurāla zīme**  
<https://databases.lrpv.gov.lv/trademark/M-23-636>  
 (732) **Īpašn.** AK MANAGEMENT, SIA; Kupriču iela 1A - 69, Rīga, LV-1021, Latvija (LV)  
 (740) **Pārstāvis** Raivis RIŅĶIS; Dzirnava iela 62, Rīga, LV-1010, Latvija (LV)  
 (511) **32** alus  
**43** viesmīļu pakalpojumi restorānos; ēdienu un dzērienu sagatavošanas pakalpojumi

- (111) **Reģ. Nr.** M 79 369 (151) **Reģ. dat.** 20.02.2024  
 (210) **Pieteik. Nr.** M-23-699 (220) **Pieteik. dat.** 22.08.2023  
 (531) **CFE ind.** 1.15.24; 27.1.6; 27.5.17



- (550) **Figurāla zīme**  
<https://databases.lrpv.gov.lv/trademark/M-23-699>  
 (591) **Krāsu salikums** zaļš, balts  
 (732) **Īpašn.** PONTON.LV, SIA; Stigu iela 4, Rīga, LV-1021, Latvija (LV)  
 (511) **6** enkuri; pārvietojamas metāla būves; metāla būves; būvmateriāli no metāla; ķēžu savienojumi no metāla; metāla ķēdes; piestātņu bojas no metāla; pietauvošanas pāļi no metāla; peldoši metāla doki kuģu pietauvošanai; neizgaismotas metāla bākas un bojas; metāla gredzeni; metāla pāļi  
**12** pontoni; stumjamie ratiņi  
**19** betona būvelementi; pārvietojamas nemetāliskas būves; nemetāliskas būves; nemetāliski būvmateriāli; nemetāliski būvniecības paneļi; neizgaismotas nemetāliskas bākas un bojas; daļēji apstrādāti



- kokmateriāli; koka paneļi; nemetāliski peldoši doki laivu pietauvošanai
- 20** krēslī (sēdekļi); metāla sēdekļi; galdi; metāla galdi; mēbeles; metāla mēbeles; soli; nemetāliski pārvietojami pasažieru trapi
- 35** tirdzniecības pakalpojumi attiecībā uz pontoniem un metāla pāļiem; vairumtirdzniecības pakalpojumi attiecībā uz pontoniem un metāla pāļiem; tirdzniecības pakalpojumi ar interneta starpniecību attiecībā uz pontoniem un metāla pāļiem
- 37** zemūdens būvniecība; zemūdens remontdarbi; būvniecība; informācijas sniegšana par būvniecību; būvuzraudzības pakalpojumi; molu būvniecība; informācijas sniegšana par remontu; ostu būvniecība; būvju nojaukšana; gatavu būvniecības konstrukciju uzstādīšana; zemūdens būvju uzstādīšana un apkope; informācijas sniegšana par būvju būvniecību, apkopi un remontu; būvniecības pakalpojumi; būvju un konstrukciju remonts; ēku ārējā apšuvuma, jumtu, izolācijas materiālu, stiklotu būvkonstrukciju, stikla un stikla izstrādājumu, durvju, logu un būvniecības komponentu uzstādīšanas pakalpojumi; gatavu būvju un konstrukciju montāža, nesošo konstrukciju montāža; terašu, iekšpagalmu, piebūvju, verandu, transportlīdzekļu nojumju, karkasu, žogu, stabu, apgaismes stabu būvniecība un solu, sēdekļu, zīmju un papīrgrozu uzstādīšana; ostu konstrukciju, piestātņu un pontonu būvniecība
- 42** zinātniskie un tehnoloģiskie pakalpojumi, izpēte un projektēšana šajās jomās; inženiertehniskie pakalpojumi; arhitektūras pakalpojumi; ostu konstrukciju, piestātņu, pontonu un molu tehniskā plānošana; rūpnieciskā analīze un izpēte; datortehnikas un datorprogrammatūras projektēšana un izstrāde

(111) **Reģ. Nr.** M 79 370 (151) **Reģ. dat.** 20.02.2024  
 (210) **Pieteik. Nr.** M-23-740 (220) **Pieteik. dat.** 04.09.2023  
 (531) **CFE ind.** 26.11.11; 26.11.5; 26.13.25



- (550) Figurāla zīme**  
<https://databases.lrv.gov.lv/trademark/M-23-740>
- (732) Īpašn.** PONTON.LV, SIA; Stigu iela 4, Rīga, LV-1021, Latvija (LV)
- (511) 6** parastie metāli un to sakausējumi, rūdas; būvmateriāli un konstrukciju materiāli no metāla; pārvietojamas metāla būves; metāla troses un stieples, ne elektriskiem nolūkiem; atslēdznieku izstrādājumi
- 7** elektriskas iekārtas skrūvpāļu uzstādīšanai; darbmašīnas; instrumenti ar piedziņu; motori un dzinēji, izņemot sauszemes transportlīdzekļiem paredzētos; mašīnu sajūgi un transmisijas elementi, izņemot sauszemes transportlīdzekļiem paredzētos; lauksaimniecības mehānismi, izņemot ar roku darbināmos darbarīkus
- 9** zinātniskie, pētnieciskie, navigācijas, ģeodēziskie, fotogrāfiskie, kinematogrāfiskie, audiovizuālie, optiskie, svēršanas, mērīšanas, signalizācijas, indikatīvie, testēšanas, pārbaudes (kontroles), glābšanas un mācību aparāti, ierīces un instrumenti
- 35** reklāma; darījumu vadīšana; uzņēmējdarbības organizēšana un uzņēmumu pārvaldība; biroja darbi
- 37** būvniecības pakalpojumi

(111) **Reģ. Nr.** M 79 371 (151) **Reģ. dat.** 20.02.2024  
 (210) **Pieteik. Nr.** M-23-755 (220) **Pieteik. dat.** 08.09.2023  
 (531) **CFE ind.** 1.1.2; 15.7.1; 27.3.1; 27.5.9; 29.1.14



**RIBEL V**

EXCEEDING STANDARD

- (550) Figurāla zīme**  
<https://databases.lrv.gov.lv/trademark/M-23-755>
- (591) Krāsu salikums** melns, sarkans, oranžs, balts
- (732) Īpašn.** Jurijs ČEVERDA; Katoļu iela 15 - 69, Rīga, LV-1003, Latvija (LV)
- (740) Pārstāvis** Igors SOROKINS; Zeltiņu iela 58 - 23, Rīga, LV-1035, Latvija (LV)
- (511) 4** sintētiskās eļļas, automobiļu eļļas, rūpnieciskās eļļas, transmisijas eļļas (smēreļļas), automobiļu dzinēju eļļas, automobiļu galvenā pārvada eļļas, eļļas transportlīdzekļu hidrodinamiskajai piedziņai, automobiļu smērvielas
- 9** taktiskās aizsargbrilles, aizsargķiveres drošībai, autovadītāju aizsargķiveres, motociklistu aizsargķiveres
- 25** militāra rakstura apģērbi, apavi, galvassegas, cimdi, zeķes un jostas
- 35** automobiļu piederumu mazumtirdzniecības pakalpojumi, militāra rakstura apģērbi, aksesuāru, piederumu, aprīkojuma un ekipējuma mazumtirdzniecības un vairumtirdzniecības pakalpojumi, arī ar interneta starpniecību

(111) **Reģ. Nr.** M 79 372 (151) **Reģ. dat.** 20.02.2024  
 (210) **Pieteik. Nr.** M-23-767 (220) **Pieteik. dat.** 12.09.2023  
 (531) **CFE ind.** 27.5.17; 29.1.11



- (550) Figurāla zīme**  
<https://databases.lrv.gov.lv/trademark/M-23-767>
- (591) Krāsu salikums** zaļš
- (732) Īpašn.** GEMOSS, SIA; Mūkusalas iela 73, Rīga, LV-1004, Latvija (LV)
- (511) 11** ēdiena termiskās apstrādes ierīces, iekārtas un aparāti; apgaismošanas, dzesēšanas, žāvēšanas, vēdināšanas, ūdensapgādes un sanitārtehnikās ierīces un aparāti
- 21** māsaimniecības piederumi un ierīces; virtuves piederumi un ierīces; māsaimniecības tīltnes; virtuves tīltnes; māsaimniecības trauki; virtuves trauki; galda piederumi, izņemot galda dakšiņas, nažus un karotes; izstrādājumi no stikla; izstrādājumi no porcelāna; izstrādājumi no fajansa; izstrādājumi no keramikas; ķemmes un sūkļi; tīrīšanas un apkopšanas rīki un ierīces; neapstrādāts vai daļēji apstrādāts stikls (izņemot stiklu celtniecībai)
- 22** teltis; brezentis; nojumes no tekstilmateriāliem; nojumes no sintētiskiem materiāliem; maisi neiesaiņotu preču pārvadāšanai un uzglabāšanai
- 27** paklāji, grīdsegas, pīteņi, citi gatavu grīdu pārklāji
- 29** gaļa, zivis, mājputnu gaļa un medījumi; gaļas ekstrakti; konservēti, saldēti, žāvēti (kaltēti) un termiski apstrādāti augļi un dārzeņi; želejas, ievārījumi, kompoti; olas; piens un piena produkti; pārtikas eļļas un tauki
- 30** kafija, tēja, kakao, kafijas aizstājēji; rīsi; tapioka un sāgo; milti un labības produkti; maize, maizes un konditorejas



izstrādājumi; saldējums; cukurs, medus, melases sīrups; raugs, cepamais pulveris; sāls, sinepes; etiķis, garšvielu mērces; garšvielas; pārtikas ledus

- 32** minerālūdeņi, gāzēti ūdeņi un citi bezalkoholiskie dzērieni; augļu dzērieni un augļu sulas; sīrupi un citas sastāvdaļas bezalkoholisku dzērienu pagatavošanai

(111) **Reģ. Nr.** M 79 373 (151) **Reģ. dat.** 20.02.2024  
 (210) **Pieteik. Nr.** M-23-770 (220) **Pieteik. dat.** 12.09.2023  
 (531) **CFE ind.** 27.5.15; 27.5.17; 29.1.11

**GEMOSS**

- (550) **Figurāla zīme**  
<https://databases.lrpv.gov.lv/trademark/M-23-770>
- (591) **Krāsu salikums** zaļš
- (732) **Īpašn.** GEMOSS, SIA; Mūkusalas iela 73, Rīga, LV-1004, Latvija (LV)
- (511) **11** apgaismošanas, ēdiena termiskās apstrādes, dzesēšanas, žāvēšanas, vēdināšanas, ūdensapgādes un sanitārtehniskās ierīces un aparāti
- 21** mājsaimniecības un virtuves piederumi, ierīces, tīrnes un trauki; virtuves trauki un galda piederumi, izņemot galda dakšiņas, nažus un karotes; ķemmes un sūkļi; tīrīšanas un apkopšanas rīki un ierīces; neapstrādāts vai daļēji apstrādāts stikls (izņemot stiklu celtniecībai); izstrādājumi no stikla, porcelāna, fajansa un keramikas
- 22** teltis un brezentis; nojumnes no tekstilmateriāliem un sintētiskiem materiāliem; maisi neiesaiņotu preču pārvadāšanai un uzglabāšanai
- 27** paklāji, grīdsegas, pīteņi, citi gatavu grīdu pārklāji
- 29** gaļa, zivis, mājputnu gaļa un medījumi; gaļas ekstrakti; konservēti, saldēti, žāvēti (kaltēti) un termiski apstrādāti augļi un dārzeņi; želejas, ievārijumi, kompoti; olas; piens un piena produkti; pārtikas eļļas un tauki
- 30** kafija, tēja, kakao, kafijas aizstājēji; rīsi; tapioka un sāgo; milti un labības produkti; maize, maizes un konditorejas izstrādājumi; saldējums; cukurs, medus, melases sīrups; raugs, cepamais pulveris; sāls, sinepes; etiķis, garšvielu mērces; garšvielas; pārtikas ledus
- 32** minerālūdeņi, gāzēti ūdeņi un citi bezalkoholiskie dzērieni; augļu dzērieni un augļu sulas; sīrupi un citas sastāvdaļas bezalkoholisku dzērienu pagatavošanai

(111) **Reģ. Nr.** M 79 374 (151) **Reģ. dat.** 20.02.2024  
 (210) **Pieteik. Nr.** M-23-789 (220) **Pieteik. dat.** 19.09.2023

**KGK**

- (550) **Vārdiska zīme**  
 (732) **Īpašn.** KGK HOLDING AB; Hammarbacken 8, Sollentuna, SE-191 81, Zviedrija (SE)

- (740) **Pārstāvis** Jevgeņija GAINUTDINOVA, METIDA, SIA; Skolas iela 21 - 601A, Rīga, LV-1010, Latvija (LV)
- (511) **3** mazgāšanas un balināšanas līdzekļi; tīrīšanas, pulēšanas, attaukošanas un abrazīvie līdzekļi; ziepes; smaržas; ēteriskās eļļas; kosmētikas līdzekļi; matu kopšanas un kondicionēšanas līdzekļi; zobu kopšanas līdzekļi
- 4** tehniskās eļļas un ziedes; smērvielas; maisījumi putekļu piesaistīšanai; kurināmie, motordegviela un vielas apgaismošanai; sveces un daktis apgaismošanai
- 7** darbgaldi; motori un dzinēji, izņemot sauszemes transportlīdzekļiem paredzētos; mašīnu sajūgi un transmisijas elementi, izņemot sauszemes transportlīdzekļiem paredzētos; lauksaimniecības rīki, izņemot ar roku darbināmos; elektriski darbarīki; elektroinstrumenti; ar motoru darbināmi instrumenti; mehāniskie darbarīki; pneimatiskie darbarīki; pneimatiskie darbarīki rūpnieciskiem nolūkiem; pneimatiskie darbarīki (mašīnas); hidrauliskie darbarīki; darbmašīnu piederumi; pārnēsājami elektriskie darbarīki; urbji (elektriskās iekārtas); rotācijas instrumenti (mašīnas); rokas elektriskie bezvadu darbarīki; uzgriežņu atslēgas (mašīnas); elektrisko skrūvgriežu uzgaļi; zāģēšanas mašīnas; motorzāģi; griezes momenta uzgriežņu atslēgas (ierīces); vīles (elektriskie darbarīki); lentes slīpmašīnas (mašīnas); metālzāģu asmeņi mašīnām; domkrati (iekārtas); darbinstrumenti ar konusveida kātu (mašīnu daļas); uzgriežņu atslēgas (mašīnu daļas); vītņgriešanas mašīnas; abrazīvās apstrādes mašīnas; leņķa slīpmašīnas; biļešu tirdzniecības automāti
- 8** rokas darbarīki un ar roku darbināmas ierīces; galda naži, dakšiņas un karotes; pie jostas nēsājami ieroči, izņemot šaujamo ierīces; skuvekļi; neelektriski skrūvgrieži; knaibles; vīles; ar roku darbināmi rotējošie darbarīki; rokas darbarīki, proti, regulējamās uzgriežņu atslēgas (stellatlsēgas); ar roku darbināmi vadu apvalku noņēmēji; uzgriežņu atslēgas (rokas darbarīki); galatlsēgas (rokas darbarīki); skārda dzirkles; šķēres metāla griešanai (alvas dzirkles); āmuri (rokas darbarīki); regulējamās uzgriežņu atslēgas; knaibles (rokas darbarīki); gredzenveida uzgriežņu atslēgas; fiksācijas stangas; griezes momenta uzgriežņu atslēgas (rokas darbarīki); zāģu (rokas darbarīku) asmeņi; zāģi (rokas darbarīki); metālzāģi (rokas darbarīki); laužņi kokapstrādei; griežņi; urbji lielu caurumu izurbšanai (rokas darbarīki); cauruļu uzgriežņu atslēgas; naži; vadu knaibles (rokas darbarīki); metālzāģu (rokas darbarīku) asmeņi; ar roku darbināmi domkrati; kalti; āmuri un uzsitējveseri; koka āmuri (rokas darbarīki); rokas vītņurbji; vītņurbja turētāji (grieztaviņas); skrūvspīles; stieplu sukas (rokas darbarīki)
- 9** elektriski un elektroniski kontrolera moduļi; skārienjutīgie monitori; digitālie planšetdatori; printeri; perifērijas ierīces, kas pielāgotas lietošanai ar datoriem un citām viedajām ierīcēm; automatiskās vadības iekārtas stāvvietām
- 11** sildierīces automobiļu logu atkausēšanai; benzīna degļi; pretapžilbināšanas ierīces automobiļiem (lampu daļas); gaisa filtri gaisa kondicionēšanas ierīcēm; transportlīdzekļu atstarotāji; vakuumlampas; pagrieziena signāllampas transportlīdzekļiem; dienasgaismas lampas; lampu reflektori; eļļas atīrīšanas ierīces; gaismekļi; ierīces transportlīdzekļu stiklu atkausēšanai; transportlīdzekļu priekšējie luksturi; transportlīdzekļu apgaismes ierīces; gaisa kondicionēšanas sistēmu daļas; gaisa sildierīces; ventilatori (gaisa kondicionēšanas iekārtu daļas); ventilācijas iekārtas; aerācijas iekārtas; sildierīces; sildītāji transportlīdzekļiem; transportlīdzekļu luksturi; lampas; apkures iekārtas; lampu kupoli no stikla; spuldzes
- 12** transportlīdzekļu riteņi; transportlīdzekļu durvis; automobiļi un to konstrukcijas daļas; transportlīdzekļu riepas; transportlīdzekļu asis; transportlīdzekļu sēdekļi;

pielāgoti transportlīdzekļu pārsegi; riepu kameras; transportlīdzekļu riteņu riepas; transportlīdzekļu balstiekārtas atsperes; transportlīdzekļu virsbūves; transportlīdzekļi; transportlīdzekļu riteņu rumbas; transportlīdzekļu signāлтаures; transportlīdzekļu šasijas; transportlīdzekļu bampēri; transportlīdzekļu bremzes; transportlīdzekļu sēdekļu apvalki; rezerves riteņi transportlīdzekļiem; transportlīdzekļu daļas un piederumi, izņemot transportlīdzekļu motoru un dzinēju daļas un motorus, dzinējus, sajūgus un transmisijas elementus, kas nav paredzēti sauszemes transportlīdzekļiem

- 35** reklāma; uzņēmējdarbības vadības pakalpojumi; uzņēmumu pārvaldība; biroja darbi; preču un pakalpojumu noieta veicināšana; reklāmas un publicitātes veicināšanas pakalpojumi; tirdzniecības veicināšana preču iegādes un pārdošanas vietās trešo personu interesēs; izsoļu organizēšana; tirdzniecības automātu iznomāšana; preču un pakalpojumu licencēšanas komerciālā pārvaldība; darījumu konsultāciju sniegšana franšīzes jomā; uzņēmējdarbības konsultāciju sniegšana komercpilnvarojuma jomā; uzņēmējdarbības vadības konsultāciju sniegšana saistībā ar franšīzi; konsultāciju pakalpojumi saistībā ar komerciālajiem darījumiem; konsultāciju pakalpojumi par reklāmu, publicitāti un mārketingu; uzņēmējdarbības ieteikumu sniegšana saistībā ar komercpilnvarojumu izveidošanu un izmantošanu; mazumtirdzniecības pakalpojumi attiecībā uz šādām precēm: balināšanas līdzekļi un mazgāšanas līdzekļi, tīrīšanas, spodrināšanas, beršanas un abrazīvie līdzekļi, ziepes, smaržas, ēteriskās eļļas, kosmētikas līdzekļi, matu kopšanas līdzekļi, zobu pulveri un pastas; mazumtirdzniecības pakalpojumi attiecībā uz šādām precēm: rūpnieciskās eļļas un ziedes, smērvielas, maisījumi putekļu piesaistīšanai, degviela, arī motordegviela un vielas apgaismošanai, sveces un daktis apgaismošanai; mazumtirdzniecības pakalpojumi uz šādām precēm: darbmašīnas, motori, izņemot sauszemes transportlīdzekļiem paredzētos, aizslēgi un transmisijas elementus, izņemot sauszemes transportlīdzekļiem paredzētos, lauksaimniecības mehānismi, izņemot ar roku darbināmos, elektriski darbināmi darbarīki, elektroinstrumenti; mazumtirdzniecības pakalpojumi attiecībā uz šādām precēm: ar motoru darbināmi instrumenti, mehāniskie darbarīki, pneimatiskie darbarīki, pneimatiskie darbarīki rūpnieciskiem nolūkiem, pneimatiskie darbarīki (mašīnas), hidrauliskie darbarīki, darbarīki darbāgaldiem; mazumtirdzniecības pakalpojumi attiecībā uz šādām precēm: pārnēsājami elektriskie instrumenti, urbji (elektriskās iekārtas), rotācijas instrumenti (mašīnas), rokas elektriskie bezvadu darbarīki, ārējās galatslēgas (mašīnas), elektrisko skrūvgrēžu uzgaļi, zāģi (mašīnas), motorzāģi; mazumtirdzniecības pakalpojumi attiecībā uz šādām precēm: dinamometriskās uzgriežņu atslēgas (iekārtas), ātršuvēji (elektriski darbarīki), lentes slīpmašīnas (mašīnas), metālzāģu asmeņi iekārtām, domkrāti (mašīnas), konusveida urbšanas kroņa uzgaļi (mašīnu daļas), uzgriežņu atslēgas (mašīnu daļas), filešanas mašīnas, abrazīvās apstrādes mašīnas, leņķa slīpmašīnas; mazumtirdzniecības pakalpojumi attiecībā uz šādām precēm: rokas darbarīki un ar roku darbināmas ierīces, galda piederumi, aukstie ieroči, skuveklī, neelektriskie skrūvgrēži, knaibles, ātršuvēji (rīki), ar roku darbināmi rotējošie darbarīki, rokas darbarīki, proti, regulējamās uzgriežņu atslēgas (stellatslēgas), vadu apvalku noņēmēji (ar roku darbināmas ierīces), uzmaucamu galatslēgu komplekti (rokas darbarīki), galatslēgas (rokas darbarīki); mazumtirdzniecības pakalpojumi attiecībā uz šādām precēm: skārda dzirkles, grieznas metāla griešanai (lokšņu metāla šķēres), āmuri (rokas darbarīki), regulējamas uzgriežņu atslēgas, knaibles (rokas

darbarīki), aptverošās gredzenveida uzgriežņu atslēgas, fiksācijas stangas, uzgriežņu atslēgu komplekti, ar roku darbināmas dinamometriskās uzgriežņu atslēgas, zāģu asmeņi, ar roku darbināmi zāģi, metālzāģi (rokas darbarīki); mazumtirdzniecības pakalpojumi attiecībā uz šādām precēm: laužņi kokapstrādei, griežņi, virpošanas griežņi (rokas darbarīki), cauruļu uzgriežņu atslēgas, naži, vadu knaibles (rokas darbarīki), metālzāģu asmeņi, ar roku darbināmas pacelšanas vinčas, kalti, āmuri, koka āmuri un uzsitējveseri, vītņurbji (rokas darbarīki), turētāji apļveida griešanas rīkiem, skrūvspīles, stieplu sukas (ar rokām darbināmi darbarīki); mazumtirdzniecības pakalpojumi attiecībā uz šādām precēm: sildierīces transportlīdzekļu logu atkausēšanai, naftas degļi, pretapžilbināšanas ierīces transportlīdzekļiem (lampu daļas), gaisa filtri gaisa kondicionēšanas iekārtām, transportlīdzekļu atstarotāji, vakuuma lampas; mazumtirdzniecības pakalpojumi attiecībā uz šādām precēm: pagriezienu signāllampas transportlīdzekļiem, fluorescējošās spuldzes, lampu reflektori, eļļas atīrīšanas ierīces, gaismekļi, ierīces transportlīdzekļu stiklu atkausēšanai, transportlīdzekļu priekšējie lukturi, transportlīdzekļu apgaismes ierīces; mazumtirdzniecības pakalpojumi attiecībā uz šādām precēm: gaisa kondicionēšanas iekārtas, gaisa sildītāji, ventilatori (gaisa kondicionēšanas iekārtu daļas), ventilācijas iekārtas, sildierīces, sildītāji transportlīdzekļiem, transportlīdzekļu lukturi, lampas, apsildes iekārtas, lampu kupoli no stikla, spuldzes; mazumtirdzniecības pakalpojumi attiecībā uz šādām precēm: transportlīdzekļu riteņi, transportlīdzekļu durvis, automobiļi un to konstrukcijas daļas, transportlīdzekļu riepas, transportlīdzekļu asis, transportlīdzekļu sēdekļi, transportlīdzekļu pārsegi, transportlīdzekļu riteņu riepu kameras, transportlīdzekļu balstiekārtas atsperes; mazumtirdzniecības pakalpojumi attiecībā uz šādām precēm: transportlīdzekļu virsbūves; mazumtirdzniecības pakalpojumi attiecībā uz šādām precēm: transportlīdzekļi, transportlīdzekļu riteņu rumbas, transportlīdzekļu signāлтаures, transportlīdzekļu šasijas, transportlīdzekļu bampēri, transportlīdzekļu bremzes, transportlīdzekļu sēdekļu pārvalki, rezerves riteņi transportlīdzekļiem, transportlīdzekļu motoru daļas un ierīces; komunālo pakalpojumu tarifu revīzija trešajām personām; aktu par savstarpējo norēķinu salīdzināšanu sagatavošana

- 36** bankas karšu, kredītkaršu, debetkaršu, elektronisko maksājumu karšu pakalpojumi; naudas pārvedumi un darījumi, maksājumu pakalpojumi; maksājumu elektroniska apstrāde
- 37** datoraparātūras un telesakaru iekārtu uzstādīšana, apkope un remonts; informācijas nodrošināšana saistībā ar mehānisko stāvvieta sistēmu remontu vai uzturēšanu; mehānismu uzstādīšana, apkope un remonts; konsultāciju sniegšana par sakaru aprīkojuma uzstādīšanu; informācijas sniegšana par remontu; elektroiekārtu remonts; informācijas nodrošināšana saistībā ar mašīnu tehnikas uzstādīšanu; sakaru aprīkojuma uzstādīšana; mobilo sakaru sistēmu uzstādīšana; konsultāciju sniegšana par datoru aparātūras uzstādīšanu, apkopi un remontu; informācijas sniegšana par telesakaru iekārtu un aparātu remontu un uzturēšanu; informācijas nodrošināšana par elektrisko aparātu uzstādīšanu; datora un datora perifērā aprīkojuma uzstādīšana, apkope un remonts; telekomunikāciju aprīkojuma uzstādīšana, apkope un remonts

(111) Reģ. Nr. M 79 375

(151) Reģ. dat. 20.02.2024

(210) Pieteik. Nr. M-23-790

(220) Pieteik. dat. 19.09.2023

(531) CFE ind. 27.5.17; 27.5.23; 29.1.11

# KGK

(550) **Figurāla zīme**

<https://databases.lrpv.gov.lv/trademark/M-23-790>

(591) **Krāsu salikums** zils

(732) **Īpašn.** KGK HOLDING AB; Hammarbacken 8, Sollentuna, SE-191 81, Zviedrija (SE)

(740) **Pārstāvis** Jevgeņija GAINUTINOVA, METIDA, SIA; Skolas iela 21 - 601A, Rīga, LV-1010, Latvija (LV)

- (511) **3** mazgāšanas un balināšanas līdzekļi; tīrīšanas, pulēšanas, attaukošanas un abrazīvie līdzekļi; ziepes; smaržas; ēteriskās eļļas; kosmētikas līdzekļi; matu kopšanas un kondicionēšanas līdzekļi; zobu kopšanas līdzekļi
- 4** tehniskās eļļas un ziedes; smērvielas; maisījumi putekļu piesaistīšanai; kurināmie, motordegviela un vielas apgaismošanai; sveces un daktis apgaismošanai darbgaldī; motori un dzinēji, izņemot sauszemes transportlīdzekļiem paredzētos; mašīnu sajūgi un transmisijas elementi, izņemot sauszemes transportlīdzekļiem paredzētos; lauksaimniecības rīki, izņemot ar roku darbināmos; elektriski darbarīki; elektroinstrumenti; ar motoru darbināmi instrumenti; mehāniskie darbarīki; pneimatiskie darbarīki; pneimatiskie darbarīki rūpnieciskiem nolūkiem; pneimatiskie darbarīki (mašīnas); hidrauliskie darbarīki; darbmašīnu piederumi; pārnēsājami elektriskie darbarīki; urbji (elektriskās iekārtas); rotācijas instrumenti (mašīnas); rokas elektriskie bezvadu darbarīki; uzgriežņu atslēgas (mašīnas); elektrisko skrūvgriežu uzgaļi; zāģēšanas mašīnas; motorzāģi; griezes momenta uzgriežņu atslēgas (ierīces); vīles (elektriskie darbarīki); lentes slīpmašīnas (mašīnas); metālzāģu asmeņi mašīnām; domkrati (iekārtas); darbinstrumenti ar konusveida kātu (mašīnu daļas); uzgriežņu atslēgas (mašīnu daļas); vītņgriešanas mašīnas; abrazīvās apstrādes mašīnas; leņķa slīpmašīnas; biļešu tirdzniecības automāti
- 8** rokas darbarīki un ar roku darbināmas ierīces; galda naži, dakšiņas un karotes; pie jostas nēsājami ieroči, izņemot šaujammieročus; skuvekļi; neelektriski skrūvgrieži; knaibles; vīles; ar roku darbināmi rotējošie darbarīki; rokas darbarīki, proti, regulējamās uzgriežņu atslēgas (stellatlslēgas); ar roku darbināmi vadu apvalku noņēmeji; uzgriežņu atslēgas (rokas darbarīki); galatslēgas (rokas darbarīki); skārda dzirkles; šķēres metāla griešanai (alvas dzirkles); āmuri (rokas darbarīki); regulējamās uzgriežņu atslēgas; knaibles (rokas darbarīki); gredzenveida uzgriežņu atslēgas; fiksācijas stangas; griezes momenta uzgriežņu atslēgas (rokas darbarīki); zāģu (rokas darbarīku) asmeņi; zāģi (rokas darbarīki); metālzāģi (rokas darbarīki); laužņi kokapstrādei; griežņi; urbji lielu caurumu izurbšanai (rokas darbarīki); cauruļu uzgriežņu atslēgas; naži; vadu knaibles (rokas darbarīki); metālzāģu (rokas darbarīku) asmeņi; ar roku darbināmi domkrati; kalti; āmuri un uzsitējveseri; koka āmuri (rokas darbarīki); rokas vītņurbji; vītņurbja turētāji (grieztaviņas); skrūvspīles; stieplu sukas (rokas darbarīki)
- 9** elektriski un elektroniski kontrollera moduļi; skārienjutīgie monitori; digitālie planšetdatori; printeri; perifērijas ierīces, kas pielāgotas lietošanai ar datoriem un citām viedajām ierīcēm; automatiskās vadības iekārtas stāvvietām
- 11** sildierīces automobiļu logu atkausēšanai; benzīna degļi; pretapžilbināšanas ierīces automobiļiem (lampu daļas); gaisa filtri gaisa kondicionēšanas ierīcēm; transportlīdzekļu atstarotāji; vakuumlampas; pagrieziņa

signāllampas transportlīdzekļiem; dienasgaismas lampas; lampu reflektori; eļļas attīrīšanas ierīces; gaismekļi; ierīces transportlīdzekļu stiklu atkausēšanai; transportlīdzekļu priekšējie lukturi; transportlīdzekļu apgaismes ierīces; gaisa kondicionēšanas sistēmu daļas; gaisa sildierīces; ventilatori (gaisa kondicionēšanas iekārtu daļas); ventilācijas iekārtas; aerācijas iekārtas; sildierīces; sildītāji transportlīdzekļiem; transportlīdzekļu lukturi; lampas; apkures iekārtas; lampu kupoli no stikla; spuldzes transportlīdzekļu riteņi; transportlīdzekļu durvis; automobiļi un to konstrukcijas daļas; transportlīdzekļu riepas; transportlīdzekļu asis; transportlīdzekļu sēdekļi; pielāgoti transportlīdzekļu pārsegi; riepu kameras; transportlīdzekļu riteņu riepas; transportlīdzekļu balstiekārtas atsperes; transportlīdzekļu virsbūves; transportlīdzekļi; transportlīdzekļu riteņu rumbas; transportlīdzekļu signālaures; transportlīdzekļu šasijas; transportlīdzekļu bamperi; transportlīdzekļu bremzes; transportlīdzekļu sēdekļu apvalki; rezerves riteņi transportlīdzekļiem; transportlīdzekļu daļas un piederumi, izņemot transportlīdzekļu motoru un dzinēju daļas un motorus, dzinējus, sajūgus un transmisijas elementus, kas nav paredzēti sauszemes transportlīdzekļiem

- 12** transportlīdzekļu riteņi; transportlīdzekļu durvis; automobiļi un to konstrukcijas daļas; transportlīdzekļu riepas; transportlīdzekļu asis; transportlīdzekļu sēdekļi; pielāgoti transportlīdzekļu pārsegi; riepu kameras; transportlīdzekļu riteņu riepas; transportlīdzekļu balstiekārtas atsperes; transportlīdzekļu virsbūves; transportlīdzekļi; transportlīdzekļu riteņu rumbas; transportlīdzekļu signālaures; transportlīdzekļu šasijas; transportlīdzekļu bamperi; transportlīdzekļu bremzes; transportlīdzekļu sēdekļu apvalki; rezerves riteņi transportlīdzekļiem; transportlīdzekļu daļas un piederumi, izņemot transportlīdzekļu motoru un dzinēju daļas un motorus, dzinējus, sajūgus un transmisijas elementus, kas nav paredzēti sauszemes transportlīdzekļiem
- 35** reklāma; uzņēmējdarbības vadības pakalpojumi; uzņēmumu pārvaldība; biroja darbi; preču un pakalpojumu noieta veicināšana; reklāmas un publicitātes veicināšanas pakalpojumi; tirdzniecības veicināšana preču iegādes un pārdošanas vietās trešo personu interesēs; izsoļu organizēšana; tirdzniecības automātu iznomāšana; preču un pakalpojumu licencēšanas komerciālā pārvaldība; darījumu konsultāciju sniegšana franšīzes jomā; uzņēmējdarbības konsultāciju sniegšana komercpilnvarojuma jomā; uzņēmējdarbības vadības konsultāciju sniegšana saistībā ar franšīzi; konsultāciju pakalpojumi saistībā ar komerciālajiem darījumiem; konsultāciju pakalpojumi par reklāmu, publicitāti un mārketingu; uzņēmējdarbības ieteikumu sniegšana saistībā ar komercpilnvarojumu izveidošanu un izmantošanu; mazumtirdzniecības pakalpojumi attiecībā uz šādām precēm: balināšanas līdzekļi un mazgāšanas līdzekļi, tīrīšanas, spodrināšanas, beršanas un abrazīvie līdzekļi, ziepes, smaržas, ēteriskās eļļas, kosmētikas līdzekļi, matu kopšanas līdzekļi, zobu pulveri un pastas; mazumtirdzniecības pakalpojumi attiecībā uz šādām precēm: rūpnieciskās eļļas un ziedes, smērvielas, maisījumi putekļu piesaistīšanai, degviela, arī motordegviela un vielas apgaismošanai, sveces un daktis apgaismošanai; mazumtirdzniecības pakalpojumi uz šādām precēm: darbmašīnas, motori, izņemot sauszemes transportlīdzekļiem paredzētos, aizslēgi un transmisijas elementi, izņemot sauszemes transportlīdzekļiem paredzētos, lauksaimniecības mehānismi, izņemot ar roku darbināmos, elektriski darbināmi darbarīki, elektroinstrumenti; mazumtirdzniecības pakalpojumi attiecībā uz šādām precēm: ar motoru darbināmi instrumenti, mehāniskie darbarīki, pneimatiskie darbarīki, pneimatiskie darbarīki rūpnieciskiem nolūkiem, pneimatiskie darbarīki (mašīnas), hidrauliskie darbarīki, darbarīki darbgaldiem; mazumtirdzniecības pakalpojumi attiecībā uz šādām precēm: pārnēsājami elektriskie instrumenti, urbji (elektriskās iekārtas), rotācijas instrumenti (mašīnas), rokas elektriskie bezvadu darbarīki, ārējās galatslēgas (mašīnas), elektrisko skrūvgriežu uzgaļi, zāģi (mašīnas), motorzāģi; mazumtirdzniecības pakalpojumi attiecībā uz šādām precēm: dinamometriskās uzgriežņu atslēgas (iekārtas), ātršuvēji (elektriski darbarīki), lentes slīpmašīnas (mašīnas), metālzāģu asmeņi iekārtām, domkrati (mašīnas), konusveida urbšanas kroņa uzgaļi (mašīnu daļas), uzgriežņu atslēgas (mašīnu daļas), filēšanas mašīnas, abrazīvās apstrādes mašīnas,



leņķa slīpmašīnas; mazumtirdzniecības pakalpojumi attiecībā uz šādām precēm: rokas darbarīki un ar roku darbināmas ierīces, galda piederumi, aukstie ieroči, skuvekļi, neelektriskie skrūvgrieži, knaibles, ātršuvēji (rīki), ar roku darbināmi rotējošie darbarīki, rokas darbarīki, proti, regulējamās uzgriežņu atslēgas (stellatslēgas), vadu apvalku noņēmēji (ar roku darbināmas ierīces), uzmaucamu galatslēgu komplekti (rokas darbarīki), galatslēgas (rokas darbarīki); mazumtirdzniecības pakalpojumi attiecībā uz šādām precēm: skārda dzirkles, grieznes metāla griešanai (lokšņu metāla šķēres), āmuri (rokas darbarīki), regulējamas uzgriežņu atslēgas, knaibles (rokas darbarīki), aptverošās gredzenveida uzgriežņu atslēgas, fiksācijas stangas, uzgriežņu atslēgu komplekti, ar roku darbināmas dinamometriskās uzgriežņu atslēgas, zāģu asmeņi, ar roku darbināmi zāģi, metālzāģi (rokas darbarīki); mazumtirdzniecības pakalpojumi attiecībā uz šādām precēm: laužņi kokapstrādei, griežņi, virpošanas griežņi (rokas darbarīki), cauruļu uzgriežņu atslēgas, naži, vadu knaibles (rokas darbarīki), metālzāģu asmeņi, ar roku darbināmas pacelšanas vinčas, kalti, āmuri, koka āmuri un uzsitējveseri, vītņurbji (rokas darbarīki), turētāji aplveida griešanas rīkiem, skrūvspīles, stieplu sukās (ar rokām darbināmi darbarīki); mazumtirdzniecības pakalpojumi attiecībā uz šādām precēm: sildierīces transportlīdzekļu logu atkausēšanai, naftas degļi, pretapžilbināšanas ierīces transportlīdzekļiem (lampu daļas), gaisa filtri gaisa kondicionēšanas iekārtām, transportlīdzekļu atstarotāji, vakuumā lampas; mazumtirdzniecības pakalpojumi attiecībā uz šādām precēm: pagrieziena signāllampas transportlīdzekļiem, fluorescējošās spuldzes, lampu reflektori, eļļas attīrīšanas ierīces, gaismekļi, ierīces transportlīdzekļu stiklu atkausēšanai, transportlīdzekļu priekšējie lukturi, transportlīdzekļu apgaismes ierīces; mazumtirdzniecības pakalpojumi attiecībā uz šādām precēm: gaisa kondicionēšanas iekārtas, gaisa sildītāji, ventilatori (gaisa kondicionēšanas iekārtu daļas), ventilācijas iekārtas, sildierīces, sildītāji transportlīdzekļiem, transportlīdzekļu lukturi, lampas, apsildes iekārtas, lampu kupoli no stikla, spuldzes; mazumtirdzniecības pakalpojumi attiecībā uz šādām precēm: transportlīdzekļu riteņi, transportlīdzekļu durvis, automobiļi un to konstrukcijas daļas, transportlīdzekļu riepas, transportlīdzekļu asis, transportlīdzekļu sēdekļi, transportlīdzekļu pārsegi, transportlīdzekļu riteņu riepu kameras, transportlīdzekļu balstiekārtas atsperes; mazumtirdzniecības pakalpojumi attiecībā uz šādām precēm: transportlīdzekļu virsbūves; mazumtirdzniecības pakalpojumi attiecībā uz šādām precēm: transportlīdzekļi, transportlīdzekļu riteņu rumbas, transportlīdzekļu signāldaures, transportlīdzekļu šasijas, transportlīdzekļu bamperi, transportlīdzekļu bremzes, transportlīdzekļu sēdekļu pārvalki, rezerves riteņi transportlīdzekļiem, transportlīdzekļu motoru daļas un ierīces; komunālo pakalpojumu tarifu revīzija trešajām personām; aktu par savstarpējo norēķinu salīdzināšanu sagatavošana

**36** bankas karšu, kredītkaršu, debetkaršu, elektronisko maksājumu karšu pakalpojumi; naudas pārvedumi un darījumi, maksājumu pakalpojumi; maksājumu elektroniska apstrāde

**37** datoraparātūras un telesakaru iekārtu uzstādīšana, apkope un remonts; informācijas nodrošināšana saistībā ar mehānisko stāvvietu sistēmu remontu vai uzturēšanu; mehānismu uzstādīšana, apkope un remonts; konsultāciju sniegšana par sakaru aprīkojuma uzstādīšanu; informācijas sniegšana par remontu; elektroiekārtu remonts; informācijas nodrošināšana saistībā ar mašīnu tehnikas uzstādīšanu; sakaru aprīkojuma uzstādīšana; mobilo sakaru sistēmu uzstādīšana; konsultāciju sniegšana saistībā ar datoru aparātūras uzstādīšanu, apkopi un remontu;

informācijas sniegšana par telesakaru iekārtu un aparātu remontu un uzturēšanu; informācijas nodrošināšana par elektrisko aparātu uzstādīšanu; datora un datora perifērā aprīkojuma uzstādīšana, apkope un remonts; telekomunikāciju aprīkojuma uzstādīšana, apkope un remonts

(111) **Reģ. Nr.** M 79 376 (151) **Reģ. dat.** 20.02.2024  
 (210) **Pieteik. Nr.** M-23-797 (220) **Pieteik. dat.** 22.09.2023

## VENDEN

(550) **Vārdiska zīme**  
 (732) **Īpašn.** VENDEN, SIA; Ganību dambis 33, Rīga, LV-1005, Latvija (LV)  
 (740) **Pārstāvis** Aldis ŠKUTĀNS; Ganību dambis 33, Rīga, LV-1005, Latvija (LV)  
 (511) **32** bezalkoholiskie dzērieni; minerālūdeņi

(111) **Reģ. Nr.** M 79 377 (151) **Reģ. dat.** 20.02.2024  
 (210) **Pieteik. Nr.** M-23-800 (220) **Pieteik. dat.** 22.09.2023

## LOVE FM

(550) **Vārdiska zīme**  
 (732) **Īpašn.** RS MEDIA, SIA; Krišjāņa Valdemāra iela 100, Rīga, LV-1013, Latvija (LV)  
 (740) **Pārstāvis** Ilmārs ŠATOVŠ; Berģu iela 8 - 15, Rīga, LV-1024, Latvija (LV)  
 (511) **9** elektroniskas publikācijas; lejupielādējami audio, vizuālie un audiovizuālie materiāli; aparāti, ierīces un instrumenti skaņas, attēlu vai datu ierakstīšanai, pārraidei, reproducēšanai vai apstrādei; kompaktdiski, ciparvideodiski (DVD) un citi digitālie datu nesēji; tukšas vides informācijas nesēji digitāliem vai analogiem ierakstiem un to glabāšanai; kases aparāti, rēķināšanas mašīnas, informācijas apstrādes ierīces, datori un datoru perifērijas ierīces; zinātniskie, jūras navigācijas, ģeodēziskie, fotogrāfiskie, kinematogrāfiskie, optiskie, svēršanas, mērīšanas, signalizācijas, pārbaudes (kontroles), glābšanas un mācību aparāti, ierīces un instrumenti; aparāti, ierīces un instrumenti elektriskās strāvas pārvadei, komutācijai, pārveidošanai, uzkrāšanai, regulēšanai vai kontrolei; ugunsdzēsības ierīces; ierakstīšanas un lejupielādējamas datorprogrammas; mobilo telefonu datorprogrammas

**16** iespaidprodukcija; periodiskie izdevumi; žurnāli (periodiskie izdevumi); prospekti; bukleti; katalogi; grāmatas; avīzes; uzziņu literatūra; rokasgrāmatas un kalendāri; reklāmas materiāli no papīra un kartona; apsveikuma kartītes; pastkartes; iesaiņošanas maisiņi (aploksnes, kabatiņas) no papīra vai plastmasas; attēli; fotogrāfijas; rakstāmlietas un kancelejas preces; papīrs un kartons; mācību un uzskates līdzekļi (izņemot aparatūru)

**25** apģērbi; apavi; galvassegas; apģērbu jostas; šalles; lakatiņi; cimdi; zeķes

**35** reklāma; reklāmu veidošanas pakalpojumi; reklāmas izvietojuma pakalpojumi preses izdevumos un žurnālos; reklāma tiešsaistes režīmā ar datortīklu starpniecību; reklāmas materiālu un sludinājumu publicēšana, arī ar interneta starpniecību; periodisko izdevumu, žurnālu abonēšanas organizēšana; reklāmas izplatīšana; reklāmas kampaņu organizēšanas pakalpojumi; reklāmas kampaņu vadīšanas pakalpojumi; konsultāciju sniegšana par reklāmas komunikācijas stratēģijām; reklāmas aģentūru pakalpojumi; reklāmas filmu veidošana; reklāmas ideju izstrāde; reklāmas laika iznomāšana plašsaziņas līdzekļos; reklāmas laukumu iznomāšana; reklāmas materiālu maketēšana, izstrādāšana, iznomāšana

un aktualizēšana; reklāmas tekstu publicēšana; scenāriju rakstīšana reklāmas nolūkiem; reklāmas tekstu rakstīšana; tādu reklāmu izvietošana internetā, klikšķinot uz kurām tiek atvērtas tīmekļa vietnes ar reklamējamo saturu un samaksa par kurām ir atkarīga no klikšķinājumu skaita; radio un televīzijas reklāmas pakalpojumi; darījumu vadīšana; uzņēmumu pārvaldība un vadīšana; biroja darbi; uzņēmējdarbības informācijas nodrošināšana tīmekļa vietnēs; darījumu informācijas sniegšana; komercstarpniecības pakalpojumi; starpniecības pakalpojumi komerciālu darījumu slēgšanā; komercdarījumu slēgšana trešajām personām un ar to saistīto sarunu vešana; darījumu vadīšana izpildītājmaksliņiem; preču un pakalpojumu licencēšanas komerciālā vadība trešajām personām; franšīzes pakalpojumi uzņēmējdarbībai; zīmolu novērtēšanas pakalpojumi; zīmolu stratēģijas pakalpojumi; ar zīmolu veidošanu saistīti reklāmas un atpazīstamības veicināšanas pakalpojumi; reklāmas pakalpojumi korporatīvās un zīmola identitātes izveidošanai; konsultāciju sniegšana uzņēmējdarbības vadības jomā; konsultāciju sniegšana uzņēmējdarbības jomā; atbalsta sniegšana uzņēmējdarbības jomā; pakalpojumi, kas attiecas uz analīzi, izpēti un informācijas sniegšanu uzņēmējdarbības jomā; sabiedriskās domas aptauju veikšana; tirgus izpēte; atbalsta sniegšana uzņēmējdarbībā ārpus pakalpojumu veidā; atlīdzības programmu komerciālā vadība trešajām personām; telemarketinga pakalpojumi; biroja aparātu un ierīču iznomāšana; darījumu informācijas sniegšana un vākšana; pētījumu veikšana uzņēmējdarbības jomā; uzņēmējdarbības pārvietošanas pakalpojumi; uzņēmējdarbības projektu vadīšana; darījumu vadīšana ārštata pakalpojumu sniedzējiem; uzņēmumu administratīvās vadības ārpus pakalpojumi; starpniecības pakalpojumi un padomu sniegšana uzņēmējdarbībā preču pārdošanas un pakalpojumu sniegšanas jomā; uzņēmumu komerciāla novērtēšana; komercinformācijas un padomu sniegšana patērētājiem; kontaktinformācijas sniegšana komerciāliem un uzņēmējdarbības nolūkiem; komercinformācijas aģentūru pakalpojumi; konsultāciju sniegšana uzņēmējdarbības organizēšanas jomā; konsultāciju sniegšana darījumu vadīšanā un organizēšanā; konsultāciju sniegšana personālvadībā; izstāžu organizēšana un vadīšana komerciāliem vai reklāmas nolūkiem; modes skašu organizēšana un vadīšana komerciāliem vai reklāmas nolūkiem; modeļu pakalpojumi reklāmas un preču noieta veicināšanas nolūkiem; izsoļu pakalpojumi; tirdzniecības vietu nodrošināšana preču un pakalpojumu pārdevējiem un pircējiem tiešsaistes režīmā; iespiedprodukcijas, suvenīru, mākslas priekšmetu, dizaina priekšmetu, autordarbu, apģērbu, apavu, galvassegu, somu, maku, lietussargu, pārtikas, dzērienu, skaistumkopšanas un veselības aprūpes preču, kosmētikas, higiēnas preču, sadzīves tehnikas, elektronikas un elektrotehnikas preču, datortehnikas, sporta preču, mūzikas instrumentu un to piederumu, grāmatu, audio un video ierakstu, rotaļlietu, dārzkopības nolūkiem paredzētu preču, mājsaimniecības piederumu, datorprogrammu, bižutērijas, juvelierizstrādājumu, mēbeļu, šūšanas palīgmateriālu, bērnu preču, dzīvniekiem paredzētu preču, makšķernieku piederumu, automobiļu piederumu un aktīvās atpūtas preču tirdzniecības pakalpojumi, arī ar interneta starpniecību; farmaceitisko, veterināro un higiēnas preparātu un medicīnisko preču tirdzniecības pakalpojumi, arī ar interneta starpniecību; preču un pakalpojumu noieta veicināšana; mārketinga pakalpojumi; sabiedrisko attiecību pakalpojumi; publicitātes veidošana un veicināšana; publicitātes veicināšanai paredzētu tekstu rakstīšana; preču demonstrēšana; preču paraugu izplatīšana; komerciālas informācijas un padomu sniegšana patērētājiem par preču un pakalpojumu izvēli; patērētāju

lojalitātes programmu pārvaldība; ziņu apkopošanas pakalpojumi; datu un tekstu apkopošana, apstrāde un publicēšana komerciāliem vai reklāmas nolūkiem, arī ar interneta starpniecību; informācijas sistematizēšana datoru datubāzēs; informācijas vākšana datoru datubāzēs; komerciālās informācijas un uzņēmumu kontaktinformācijas nodrošināšana; elektronisku datņu (failu) pārvaldība; datu atjaunināšana un uzturēšana datoru datubāzēs; datu meklēšana datnēs trešajām personām; tīmekļa vietņu pielāgošana ar nolūku panākt izdevīgāku to attēlojumu meklētājprogrammu meklējumu rezultātos; tīmekļa vietņu pielāgošana ar nolūku palielināt to apmeklētāju skaitu; grāmatvedības pakalpojumi; uzņēmējdarbības audita pakalpojumi; konsultāciju un padomu sniegšana grāmatvedības, audita, komercvadības, uzņēmējdarbības un nodokļu jomā; uzņēmējdarbības izpēti un informācijas sniegšana uzņēmējdarbības izpētes jomā; atbalsta, pārvaldības un biroju administratīvie pakalpojumi uzņēmējdarbībai; uzņēmējdarbības analīzes, izpētes un informācijas pakalpojumi

- 38** telesakaru pakalpojumi; ziņojumu pārraide; radio pārraide; radioapraide, arī ar interneta un citu sakaru tīklu starpniecību; elektroniska datu pārraide ar datortīklu, sakaru tīklu un interneta starpniecību; informācijas apraide un informācijas pārraide ar sakaru tīklu un interneta starpniecību; skaņas, attēlu un grafisko datu pārraide, izmantojot internetu; elektronisko plašsaziņas līdzekļu programmu apraide ar interneta starpniecību
- 41** radioraidījumu, arī radioprogrammu veidošana, vadīšana un producēšana; radio izklaides pakalpojumi; ierakstu studiju pakalpojumi; audioierakstu veikšana; skaņu ierakstu iznomāšana; audioiekārtu iznomāšana; karaoke pakalpojumi; koncertu rīkošana un vadīšana; mūzikas komponēšana; mūzikas producēšana; neļujupielādējamas mūzikas un raidījumu nodrošināšana tiešsaistes režīmā; ziņu reportieru pakalpojumi; izdevējdarbība; elektronisko publikāciju sagatavošana un publicēšana; elektronisko publikāciju publicēšana tiešsaistes režīmā; grāmatu un publikāciju izdošana; maketēšanas pakalpojumi, izņemot pakalpojumus reklāmas jomā; tekstu, izņemot reklāmas tekstus, rakstīšana; tekstu, izņemot reklāmas tekstus, publicēšana; audzināšana; apmācība; izpriecās; sporta, kultūras, izglītības un izklaides pasākumu un konkursu organizēšana un vadīšana; azartspēļu pakalpojumi; baļļu organizēšana; biļešu aģentūru pakalpojumi izklaides jomā; vietu rezervēšana izklaides pasākumiem; brīvdienu nometņu pakalpojumi izklaides jomā; diskotēku pakalpojumi; diskžokeju pakalpojumi; radioaparātu un televizoru iznomāšana; televīzijas raidījumu veidošana un producēšana; filmu demonstrēšana; filmu dublēšana; filmu, izņemot reklāmas filmu, veidošana; fotogrāfu pakalpojumi; fotoreportāžu sagatavošana; kinofilmu iznomāšana; kinoprojektoru un to piederumu iznomāšana; kinostudiju pakalpojumi; videoierakstu nodrošināšana tiešsaistes režīmā; videoierakstu veidošana; videoierakstu montāža; videokameru iznomāšana; videolenšu un videokasešu iznomāšana; videomagnetofonu iznomāšana; informācijas sniegšana izglītības jomā; informācijas sniegšana izklaides jomā; informācijas sniegšana atpūtas jomā; informācijas sniegšana sporta jomā; izklaides iespēju nodrošināšana; izrāžu organizēšana (impresāriju pakalpojumi); izstāžu organizēšana kultūras un izglītības nolūkiem; klubu pakalpojumi izklaides, sporta vai izglītības nolūkiem; kolokviju organizēšana un vadīšana; konferenču organizēšana un vadīšana; kongresu organizēšana un vadīšana; loteriju un izložu organizēšana; mikrofilmēšana; naktsklubu pakalpojumi; neklātienas mācību pakalpojumi; orķestru pakalpojumi; profesionālās kvalifikācijas celšanas pakalpojumi; scenāriju rakstīšanas pakalpojumi, izņemot



pakalpojumus reklāmas nolūkiem; semināru un praktisko nodarbību organizēšana un vadīšana; simpoziju organizēšana un vadīšana; šovu producēšana; spēļu pakalpojumu nodrošināšana tiešsaistes režīmā ar datortīklu starpniecību; sporta un kultūras pasākumu rīkošana; sporta sacensību organizēšana; stadionu, sporta laukumu un sporta telpu iznomāšana; subtitrēšana; teātra uzvedumu veidošana; izrāžu pakalpojumi; viesību plānošana izklaides nolūkiem; tulkošanas pakalpojumi; koncertzāļu pakalpojumi; izpildītājmākslinieku pakalpojumi; nelejupielādējamu elektronisku publikāciju nodrošināšana tiešsaistē

(111) **Reģ. Nr.** M 79 381 (151) **Reģ. dat.** 20.02.2024  
(210) **Pieteik. Nr.** M-23-966 (220) **Pieteik. dat.** 21.11.2023  
(531) **CFE ind.** 24.13.14; 27.5.1; 27.5.22; 27.5.23; 29.1.12



(550) **Figurāla zīme**  
<https://databases.lrpv.gov.lv/trademark/M-23-966>  
(591) **Krāsu salikums** zils, melns  
(732) **Īpašn.** ARS, medicīnas sabiedrība, SIA; Skolas iela 5, Rīga, LV-1010, Latvija (LV)  
(740) **Pārstāvis** Natālija ANOHINA, Patentu aģentūra "TRIAROBIT"; Vīlandes iela 5 - 2, Rīga, LV-1010, Latvija (LV)  
(511) **44** medicīniskās aprūpes pakalpojumi, medicīniskās diagnostikas pakalpojumi, rehabilitācijas centru pakalpojumi, ambulatorā medicīniskā aprūpe, zobārstniecības pakalpojumi, informācijas sniegšana medicīnas jomā, medicīniskās informācijas sniegšana ar interneta starpniecību, medicīnisko konsultāciju sniegšana, neatliekamās medicīniskās palīdzības pakalpojumi, slimnīcu pakalpojumi, profesionālo konsultāciju sniegšana par veselību, veselības centru pakalpojumi

(111) **Reģ. Nr.** M 79 378 (151) **Reģ. dat.** 20.02.2024  
(210) **Pieteik. Nr.** M-23-832 (220) **Pieteik. dat.** 09.10.2023  
(531) **CFE ind.** 3.4.13; 3.4.2; 26.1.15; 26.1.21; 26.1.4; 29.1.14



(550) **Figurāla zīme**  
<https://databases.lrpv.gov.lv/trademark/M-23-832>  
(591) **Krāsu salikums** balts, melns, zeltains, sarkans  
(732) **Īpašn.** KURZEMES GAĻSAIMNIEKS, SIA; "Pūpoli", Paplaka, Virgas pag., Dienvidkurzemes nov., LV-3433, Latvija (LV)  
(511) **29** gaļa; mājputnu gaļa; medījumi; gaļas ekstrakti

(111) **Reģ. Nr.** M 79 382 (151) **Reģ. dat.** 20.02.2024  
(210) **Pieteik. Nr.** M-23-969 (220) **Pieteik. dat.** 21.11.2023

## BISRAMEX

(550) **Vārdiska zīme**  
(732) **Īpašn.** TEVA PHARMACEUTICALS EUROPE B.V.; Piet Heinkade 107, Amsterdam, 1019 GM, Nīderlande (NL)  
(740) **Pārstāvis** Inese LEIMANE, AAA LAW LATVIA; Citadeles iela 12, Rīga, LV-1010, Latvija (LV)  
(511) **5** farmaceitiskie preparāti un vielas

(111) **Reģ. Nr.** M 79 379 (151) **Reģ. dat.** 20.02.2024  
(210) **Pieteik. Nr.** M-23-833 (220) **Pieteik. dat.** 09.10.2023  
(531) **CFE ind.** 3.4.13; 3.4.2; 26.1.15; 26.1.3; 26.4.10; 26.4.2; 26.4.22; 26.4.5; 27.5.1; 27.5.15; 27.5.24; 27.5.9; 29.1.14

(111) **Reģ. Nr.** M 79 383 (151) **Reģ. dat.** 20.02.2024  
(210) **Pieteik. Nr.** M-23-970 (220) **Pieteik. dat.** 21.11.2023

## BISRA MEL

(550) **Vārdiska zīme**  
(732) **Īpašn.** TEVA PHARMACEUTICALS EUROPE B.V.; Piet Heinkade 107, Amsterdam, 1019 GM, Nīderlande (NL)  
(740) **Pārstāvis** Inese LEIMANE, AAA LAW LATVIA; Citadeles iela 12, Rīga, LV-1010, Latvija (LV)  
(511) **5** farmaceitiskie preparāti un vielas

(550) **Figurāla zīme**  
<https://databases.lrpv.gov.lv/trademark/M-23-833>  
(591) **Krāsu salikums** balts, melns, zeltains, sarkans  
(732) **Īpašn.** KURZEMES GAĻSAIMNIEKS, SIA; "Pūpoli", Paplaka, Virgas pag., Dienvidkurzemes nov., LV-3433, Latvija (LV)  
(511) **29** gaļa; mājputnu gaļa; medījumi; gaļas ekstrakti

(111) **Reģ. Nr.** M 79 384 (151) **Reģ. dat.** 20.02.2024  
(210) **Pieteik. Nr.** M-23-987 (220) **Pieteik. dat.** 29.11.2023  
(531) **CFE ind.** 27.5.13; 27.5.4; 29.1.11

(111) **Reģ. Nr.** M 79 380 (151) **Reģ. dat.** 20.02.2024  
(210) **Pieteik. Nr.** M-23-941 (220) **Pieteik. dat.** 13.11.2023

## BioVide

(550) **Vārdiska zīme**  
(732) **Īpašn.** BIOVIDE, SIA; Terēzes iela 8 - 3, Rīga, LV-1012, Latvija (LV)  
(511) **42** zinātniskie un tehnoloģiskie pakalpojumi, izpēte un projektēšana, saistībā ar ūdensvadu un kanalizācijas sistēmu izbūvi un pārbūvi



(550) **Figurāla zīme**  
<https://databases.lrpv.gov.lv/trademark/M-23-987>  
(591) **Krāsu salikums** oranžs  
(732) **Īpašn.** GPK, SIA; Granīta iela 13, Rīga, LV-1057, Latvija (LV)  
(511) **1** kūdra (mēslojums)  
**31** kūdras pakaiši; dabiska kūdra

(111) **Reģ. Nr.** M 79 385 (151) **Reģ. dat.** 20.02.2024  
(210) **Pieteik. Nr.** M-23-989 (220) **Pieteik. dat.** 29.11.2023



## ZEFĪRJAKA

(550) **Vārdiska zīme**  
(732) **Īpašn.** KOLIBRI ADĪJUMI, SIA; Meža iela 9 - 18, Salaspils, Salaspils nov., LV-2169, Latvija (LV)  
(740) **Pārstāvis** Ieva ZVEJSALNIECE; Imantas iela 3B - 18, Rīga, LV-1067, Latvija (LV)  
(511) **25** sieviešu apģērbi; bērnu apģērbi

(111) **Reģ. Nr.** M 79 386 (151) **Reģ. dat.** 20.02.2024  
(210) **Pieteik. Nr.** M-23-990 (220) **Pieteik. dat.** 29.11.2023  
(531) **CFE ind.** 26.4.2; 26.4.22; 26.4.5; 29.1.13



(550) **Figurāla zīme**  
<https://databases.lrpv.gov.lv/trademark/M-23-990>  
(591) **Krāsu salikums** rozā, tumši sarkans, balts  
(732) **Īpašn.** KOLIBRI ADĪJUMI, SIA; Meža iela 9 - 18, Salaspils, Salaspils nov., LV-2169, Latvija (LV)  
(740) **Pārstāvis** Ieva ZVEJSALNIECE; Imantas iela 3B - 18, Rīga, LV-1067, Latvija (LV)  
(511) **25** adīti džemperī; adītas kleitas; adīti ausu sildītāji; adītas bikses; adīti svārki; adīti topi (apģērbs); adītas jakas; adīti cimdi; adītas šalles; adītas cepures

(111) **Reģ. Nr.** M 79 387 (151) **Reģ. dat.** 20.02.2024  
(210) **Pieteik. Nr.** M-23-1014 (220) **Pieteik. dat.** 07.12.2023  
(531) **CFE ind.** 3.1.14; 3.1.24; 27.5.1; 27.5.15; 27.5.9



(550) **Figurāla zīme**  
<https://databases.lrpv.gov.lv/trademark/M-23-1014>  
(732) **Īpašn.** GHOSTBAR, SIA; Lielirbes iela 11 - 48, Rīga, LV-1046, Latvija (LV)  
(511) **5** uztura bagātinātāji cilvēkam

(111) **Reģ. Nr.** M 79 388 (151) **Reģ. dat.** 20.02.2024  
(210) **Pieteik. Nr.** M-23-1026 (220) **Pieteik. dat.** 11.12.2023

## Spilvenu sarunas

(550) **Vārdiska zīme**  
(732) **Īpašn.** L-ENEIL, SIA; Salnas iela 20 - 32, Rīga, LV-1021, Latvija (LV)  
(740) **Pārstāvis** Ieva ZVEJSALNIECE; Imantas iela 3B - 18, Rīga, LV-1067, Latvija (LV)  
(511) **28** spēļu kārtis; spēles; kāršu spēles; galda spēles

(111) **Reģ. Nr.** M 79 389 (151) **Reģ. dat.** 20.02.2024  
(210) **Pieteik. Nr.** M-23-867 (220) **Pieteik. dat.** 14.09.2020  
(531) **CFE ind.** 25.7.1; 26.1.18; 26.1.3; 29.1.15

(550) **Figurāla zīme**  
<https://databases.lrpv.gov.lv/trademark/M-23-867>  
(591) **Krāsu salikums** melns, balts, sarkans, dzeltens, zaļš  
(600) Eiropas Savienības preču zīmes 018306630 daļēja konversija  
(732) **Īpašn.** TELXA, SIA; Katlakalna iela 9A, Rīga, LV-1073, Latvija (LV)  
(740) **Pārstāvis** Ieva ZVEJSALNIECE; Imantas iela 3B - 18, Rīga, LV-1067, Latvija (LV)

(511) **37** būvniecība; augstsprieguma un vīdsprieguma apakšstaciju būvniecība; metālkonstrukciju montāža; apgaismes iekārtu un satiksmes regulēšanas iekārtu būvniecības pakalpojumi; apsardzes un drošības aprīkojuma uzstādīšana; videonovērošanas aprīkojuma uzstādīšana; bezvadu telesakaru aprīkojuma un bezvadu tīklu uzstādīšana; infrastruktūras būvniecība; elektrostaciju pazemes būvniecības darbi; ēku pamatu būvniecība; telesakaru bāzes staciju izbūve; mobilo sakaru sistēmu uzstādīšana; mobilo sakaru tehnoloģiju antenu uzstādīšana; elektrisko transportlīdzekļu uzlādēšanas staciju uzstādīšana; sakaru tīklu būvniecība, būvniecības vadība un būvuzraudzība; optisko šķiedru kabeļu sakaru tīklu infrastruktūras būvniecība, būvniecības vadība un būvuzraudzība; mobilo elektronisko sakaru tīklu objektu būvniecība, kā arī antenu un bāzes staciju iekārtu montāža; zemsprieguma, vīdsprieguma un augstsprieguma elektroapgādes tīklu būvniecība, būvniecības vadība un būvuzraudzība

**42** būvniecības plānu izstrāde; enerģijas izplatīšanas tīklu projektēšana un izstrāde; augstsprieguma un vīdsprieguma apakšstaciju projektēšana; sakaru sistēmu projektēšana; telesakaru aprīkojuma projektēšanas un plānošanas pakalpojumi; bezvadu datu pārraides aparātu, ierīču un aprīkojuma projektēšana un izstrāde; telesakaru tīklu izstrāde un projektēšana; telefonijas sistēmu, kabeļtelevīzijas sistēmu un optisko šķiedru kabeļu sakaru tīklu individualizēta projektēšana un inženierija; telesakaru aparātu un iekārtu projektēšana; telesakaru aprīkojuma tehniskā projektēšana un plānošana; telesakaru tīklu tehniskā projektēšana un plānošana; tehniskā ekspertīze; sakaru tīklu projektēšana un vadība; optisko šķiedru kabeļu sakaru tīklu infrastruktūras projektu izstrāde; mobilo elektronisko sakaru tīklu objektu projektēšana; mobilo sakaru antenu un bāzes stacijas iekārtu projektēšana; zemsprieguma, vīdsprieguma un augstsprieguma elektroapgādes tīklu projektēšana un vadība

(111) **Reģ. Nr.** M 79 390 (151) **Reģ. dat.** 20.02.2024  
(210) **Pieteik. Nr.** M-23-1046 (220) **Pieteik. dat.** 13.12.2023  
(531) **CFE ind.** 21.1.2; 27.1.12; 27.5.1; 27.5.15; 27.7.1



(550) **Figurāla zīme**  
<https://databases.lrpv.gov.lv/trademark/M-23-1046>  
(732) **Īpašn.** LUCKY THIRTEEN, SIA; Kārļa Ulmaņa gatve 114 k-4, Rīga, LV-1029, Latvija (LV)

- (740) **Pārstāvis** Jevgeņijs FORTŪNA, "FORAL INTELEKTUĀLĀ ĪPAŠUMA AĢENTŪRA", SIA; Kalēju iela 14 - 7, Rīga, LV-1050, Latvija (LV)
- (511) **25** apģērbi; apavi; galvassegas  
**35** transportlīdzekļu mazumtirdzniecības pakalpojumi; transportlīdzekļu mazumtirdzniecības pakalpojumi ar interneta starpniecību; auto piederumu mazumtirdzniecības pakalpojumi; auto piederumu mazumtirdzniecības pakalpojumi ar interneta starpniecību; galvassegu, apģērbu un apavu mazumtirdzniecības pakalpojumi; galvassegu, apģērbu un apavu mazumtirdzniecības pakalpojumi ar interneta starpniecību  
**37** transportlīdzekļu remonts un tehniskā apkope; transportlīdzekļu restaurācija (atjaunošana); transportlīdzekļu eksterjera, interjera un mehānisko daļu personalizēta uzstādīšana (tūnings)  
**41** fiziskās audzināšanas pakalpojumi; sporta klubu un vingrošanas zāļu pakalpojumi

- (111) **Reģ. Nr.** M 79 391 (151) **Reģ. dat.** 20.02.2024  
 (210) **Pieteik. Nr.** M-23-1047 (220) **Pieteik. dat.** 13.12.2023  
 (531) **CFE ind.** 5.1.12; 5.1.16; 27.5.1; 27.5.15; 27.5.24; 27.5.3; 29.1.13



- (550) **Figurāla zīme**  
<https://databases.lrpv.gov.lv/trademark/M-23-1047>
- (591) **Krāsu salikums** zeltains, melns, balts  
 (732) **Īpašn.** LUCKY THIRTEEN, SIA; Kārļa Ulmaņa gatve 114 k-4, Rīga, LV-1029, Latvija (LV)
- (740) **Pārstāvis** Jevgeņijs FORTŪNA, "FORAL INTELEKTUĀLĀ ĪPAŠUMA AĢENTŪRA", SIA; Kalēju iela 14 - 7, Rīga, LV-1050, Latvija (LV)
- (511) **25** apģērbi; apavi; galvassegas  
**35** transportlīdzekļu mazumtirdzniecības pakalpojumi; transportlīdzekļu mazumtirdzniecības pakalpojumi ar interneta starpniecību; auto piederumu mazumtirdzniecības pakalpojumi; auto piederumu mazumtirdzniecības pakalpojumi ar interneta starpniecību; galvassegu, apģērbu un apavu mazumtirdzniecības pakalpojumi; galvassegu, apģērbu un apavu mazumtirdzniecības pakalpojumi ar interneta starpniecību  
**37** transportlīdzekļu remonts un tehniskā apkope; transportlīdzekļu restaurācija (atjaunošana); transportlīdzekļu eksterjera, interjera un mehānisko daļu personalizēta uzstādīšana (tūnings)  
**41** fiziskās audzināšanas pakalpojumi; sporta klubu un vingrošanas zāļu pakalpojumi

- (111) **Reģ. Nr.** M 79 392 (151) **Reģ. dat.** 20.02.2024  
 (210) **Pieteik. Nr.** M-23-1086 (220) **Pieteik. dat.** 21.12.2023  
 (531) **CFE ind.** 1.15.5; 27.3.12; 27.5.1; 29.1.12



- (550) **Figurāla zīme**  
<https://databases.lrpv.gov.lv/trademark/M-23-1086>

- (591) **Krāsu salikums** sarkans, melns  
 (732) **Īpašn.** DIĀNA, AS; Andreja iela 5, Ventspils, LV-3601, Latvija (LV)  
 (511) **7** pelnu vakuūmtīrīšanas ierīces

- (111) **Reģ. Nr.** M 79 393 (151) **Reģ. dat.** 20.02.2024  
 (210) **Pieteik. Nr.** M-23-1090 (220) **Pieteik. dat.** 21.12.2023  
 (531) **CFE ind.** 26.1.3; 26.4.22; 26.4.4; 26.4.5; 27.5.15; 27.5.24; 27.5.9; 29.1.15



- (550) **Figurāla zīme**  
<https://databases.lrpv.gov.lv/trademark/M-23-1090>
- (591) **Krāsu salikums** balts, melns, dzeltens, oranžs, sarkans, zils  
 (732) **Īpašn.** UPL MAURITIUS LIMITED; 6th Floor, Suite 157B, Harbor Front Building, President John Kennedy Street, Port Louis, Maurīcija (MU)
- (740) **Pārstāvis** Tatjana KREICBERGA, Patentu birojs "ALFA-PATENTS"; Ēvalda Valtera iela 46 - 65, Rīga, LV-1021, Latvija (LV)
- (511) **5** fungicīdi

- (111) **Reģ. Nr.** M 79 394 (151) **Reģ. dat.** 20.02.2024  
 (210) **Pieteik. Nr.** M-23-1112 (220) **Pieteik. dat.** 28.12.2023

## Khan Caviar

- (550) **Vārdiska zīme**  
 (732) **Īpašn.** KHANCAVIAR, SIA; "Zivju ferma Lejassietiņi", Salaspils pag., Salaspils nov., LV-2118, Latvija (LV)  
 (740) **Pārstāvis** Roberts OZOLIŅŠ, CLARUS MANAGEMENT, SIA; Bīskapa gāte 3 - 5, Rīga, LV-1050, Latvija (LV)  
 (511) **29** kaviārs; zivju filejas; zivis; konservētas zivis; zivju konservi; sālītas zivis; apstrādāti zivju ikri; uzkodas, kas pamatā sastāv no zivīm

- (111) **Reģ. Nr.** M 79 395 (151) **Reģ. dat.** 20.02.2024  
 (210) **Pieteik. Nr.** M-23-1113 (220) **Pieteik. dat.** 28.12.2023

## Khan Food

- (550) **Vārdiska zīme**  
 (732) **Īpašn.** KHANCAVIAR, SIA; "Zivju ferma Lejassietiņi", Salaspils pag., Salaspils nov., LV-2118, Latvija (LV)  
 (740) **Pārstāvis** Roberts OZOLIŅŠ, CLARUS MANAGEMENT, SIA; Bīskapa gāte 3 - 5, Rīga, LV-1050, Latvija (LV)  
 (511) **29** kaviārs; konservēti augļi; gaļas uzkodas; džemi; konservēti dārzeņi; žāvēti dārzeņi; kristalizēti augļi; nedzīvi upesvēži; zivju filejas; gaļa; zivis; nedzīvas siļķes; nedzīvi omāri; nedzīvas sardīnes; nedzīvi laši; nedzīvi tunči; pārtikas produkti, kas pamatā pagatavoti no zivīm; nedzīvas tīģergarneles; konservētas zivis; konservēta gaļa; nedzīvas garneles; zivju konservi; augļu konservi; gaļas konservi; sālītas zivis; dārzeņu konservi; apstrādāti zivju ikri; liofilizēta gaļa; liofilizēti dārzeņi; sālītas un žāvētas mencas; apstrādāti augļi; uzkodas, kas pamatā sastāv no gaļas; uzkodas, kas pamatā sastāv no zivīm; uzkodas, kas pamatā sastāv no dārzeņiem  
**30** pelmeņi

- (111) **Reģ. Nr.** M 79 396 (151) **Reģ. dat.** 20.02.2024  
 (210) **Pieteik. Nr.** M-23-1118 (220) **Pieteik. dat.** 29.12.2023

**STIX**

- (550) **Vārdiska zīme**  
 (732) **Īpašn.** BIOVELA-UTENOS MĒSA, UAB; Pramonēs g. 4, Utena, LT-28216, Lietuva (LT)  
 (740) **Pārstāvis** Jevgenija GAINUTDINOVA, METIDA, SIA; Skolas iela 21 - 601A, Rīga, LV-1010, Latvija (LV)  
 (511) **29** gaļa; gaļas uzkodas; uzkodas, kas pamatā sastāv no gaļas; sāļta gaļa; konservēta gaļa; medījumi; nedzīvi mājputni; liofilizēta gaļa

- (111) **Reģ. Nr.** M 79 397 (151) **Reģ. dat.** 20.02.2024  
 (210) **Pieteik. Nr.** M-24-7 (220) **Pieteik. dat.** 05.01.2024  
 (531) **CFE ind.** 26.1.24; 26.1.3; 26.4.1; 26.4.24; 26.4.4; 26.4.5; 26.7.7; 27.5.15



- (550) **Figurāla zīme**  
<https://databases.lrpv.gov.lv/trademark/M-24-7>  
 (732) **Īpašn.** LPB BANK, AS; Brīvības iela 54, Rīga, LV-1011, Latvija (LV)  
 (740) **Pārstāvis** Rihards GRIKKE, LPB BANK, AS; Brīvības iela 54, Rīga, LV-1011, Latvija (LV)  
 (511) **36** finanšu pakalpojumi; monetārie pakalpojumi; banku pakalpojumi; starpniecības pakalpojumi finanšu jomā; valūtas maiņa; tīrvērtes pakalpojumi; seifu pakalpojumi; finanšu aizdevumu izsniegšana; faktoringa pakalpojumi; fiduciāru darījumu nodrošināšana; finansēšanas pakalpojumi; hipotekārie banku pakalpojumi; starpniecības pakalpojumi darījumos ar vērtspapīriem; kredītkaršu maksājumu apstrāde; debetkaršu maksājumu apstrāde; elektroniskā naudas līdzekļu pārskaitīšana; kredītkaršu izsniegšana; banku pakalpojumi tiešsaistē; aizdevumu izsniegšana pret galvojumu; starpniecības pakalpojumi biržas darījumos; finansējuma nodrošināšana būvniecības projektiem; finanšu informācijas sniegšana tīmekļa vietnēs; starpniecības pakalpojumi darījumos ar akcijām un obligācijām; mobilo banku pakalpojumi

- (111) **Reģ. Nr.** M 79 398 (151) **Reģ. dat.** 20.02.2024  
 (210) **Pieteik. Nr.** M-24-9 (220) **Pieteik. dat.** 05.01.2024  
 (531) **CFE ind.** 27.5.17

**MAGNETIQ BANK**

- (550) **Figurāla zīme**  
<https://databases.lrpv.gov.lv/trademark/M-24-9>  
 (732) **Īpašn.** LPB BANK, AS; Brīvības iela 54, Rīga, LV-1011, Latvija (LV)  
 (740) **Pārstāvis** Rihards GRIKKE, LPB BANK, AS; Brīvības iela 54, Rīga, LV-1011, Latvija (LV)  
 (511) **36** finanšu pakalpojumi; monetārie pakalpojumi; banku pakalpojumi; starpniecības pakalpojumi finanšu jomā; valūtas maiņa; tīrvērtes pakalpojumi; seifu pakalpojumi; finanšu aizdevumu izsniegšana; faktoringa pakalpojumi; fiduciāru darījumu nodrošināšana; finansēšanas pakalpojumi; hipotekārie banku pakalpojumi; starpniecības pakalpojumi darījumos ar vērtspapīriem; kredītkaršu maksājumu apstrāde; debetkaršu maksājumu apstrāde; elektroniskā naudas līdzekļu pārskaitīšana; kredītkaršu izsniegšana; banku pakalpojumi tiešsaistē; aizdevumu izsniegšana pret galvojumu; starpniecības pakalpojumi biržas darījumos; finansējuma nodrošināšana būvniecības projektiem;

finanšu informācijas sniegšana tīmekļa vietnēs;  
 starpniecības pakalpojumi darījumos ar akcijām un obligācijām; mobilo banku pakalpojumi

- (111) **Reģ. Nr.** M 79 399 (151) **Reģ. dat.** 20.02.2024  
 (210) **Pieteik. Nr.** M-24-8 (220) **Pieteik. dat.** 05.01.2024  
 (531) **CFE ind.** 26.1.24; 26.1.3; 26.4.1; 26.4.24; 26.4.4; 26.4.5; 26.7.7

**MAGNETIQ BANK**

- (550) **Figurāla zīme**  
<https://databases.lrpv.gov.lv/trademark/M-24-8>  
 (732) **Īpašn.** LPB BANK, AS; Brīvības iela 54, Rīga, LV-1011, Latvija (LV)  
 (740) **Pārstāvis** Rihards GRIKKE, LPB BANK, AS; Brīvības iela 54, Rīga, LV-1011, Latvija (LV)  
 (511) **36** finanšu pakalpojumi; monetārie pakalpojumi; banku pakalpojumi; starpniecības pakalpojumi finanšu jomā; valūtas maiņa; tīrvērtes pakalpojumi; seifu pakalpojumi; finanšu aizdevumu izsniegšana; faktoringa pakalpojumi; fiduciāru darījumu nodrošināšana; finansēšanas pakalpojumi; hipotekārie banku pakalpojumi; starpniecības pakalpojumi darījumos ar vērtspapīriem; kredītkaršu maksājumu apstrāde; debetkaršu maksājumu apstrāde; elektroniskā naudas līdzekļu pārskaitīšana; kredītkaršu izsniegšana; banku pakalpojumi tiešsaistē; aizdevumu izsniegšana pret galvojumu; starpniecības pakalpojumi biržas darījumos; finansējuma nodrošināšana būvniecības projektiem; finanšu informācijas sniegšana tīmekļa vietnēs; starpniecības pakalpojumi darījumos ar akcijām un obligācijām; mobilo banku pakalpojumi

- (111) **Reģ. Nr.** M 79 400 (151) **Reģ. dat.** 20.02.2024  
 (210) **Pieteik. Nr.** M-24-11 (220) **Pieteik. dat.** 05.01.2024  
 (531) **CFE ind.** 26.4.1; 26.4.11; 26.4.12; 26.4.2; 26.4.7; 27.5.15; 27.5.24; 29.1.13



- (550) **Figurāla zīme**  
<https://databases.lrpv.gov.lv/trademark/M-24-11>  
 (591) **Krāsu salikums** melns, balts, dzeltens  
 (732) **Īpašn.** BIOLIFE BALTIC, SIA; Ozolciema iela 8 - 1, Rīga, LV-1058, Latvija (LV)  
 (511) **37** mehānisko transportlīdzekļu apkope un remonts

- (111) **Reģ. Nr.** M 79 401 (151) **Reģ. dat.** 20.02.2024  
 (210) **Pieteik. Nr.** M-24-12 (220) **Pieteik. dat.** 06.01.2024  
 (531) **CFE ind.** 26.11.21; 27.1.25; 27.5.1; 29.1.12

**Endospheres**

- (550) **Figurāla zīme**  
<https://databases.lrpv.gov.lv/trademark/M-24-12>  
 (591) **Krāsu salikums** violets, gaiši violets  
 (732) **Īpašn.** Matthias BOULLIUNG; Stabu iela 56 - 12A, Rīga, LV-1011, Latvija (LV)  
 (511) **35** reklāma; darījumu vadīšana; uzņēmējdarbības organizēšana



(111) **Reģ. Nr.** M 79 402 (151) **Reģ. dat.** 20.02.2024  
 (210) **Pieteik. Nr.** M-24-13 (220) **Pieteik. dat.** 06.01.2024  
 (531) **CFE ind.** 26.11.21; 27.1.25; 27.5.1; 29.1.12

# Endosfera

(550) **Figurāla zīme**  
<https://databases.lrpv.gov.lv/trademark/M-24-13>  
 (591) **Krāsu salikums** violets, gaiši violets  
 (732) **Īpašn.** Matthias BOULLIUNG; Stabu iela 56 - 12A, Rīga, LV-1011, Latvija (LV)  
 (511) **3** kosmētikas līdzekļi, ne medicīniskiem nolūkiem; ķermeņa kopšanas līdzekļi, ne medicīniskiem nolūkiem; skaistumkopšanas līdzekļi, ne medicīniskiem nolūkiem  
**44** veselības un skaistumkopšanas pakalpojumi cilvēkam

(111) **Reģ. Nr.** M 79 403 (151) **Reģ. dat.** 20.02.2024  
 (210) **Pieteik. Nr.** M-24-14 (220) **Pieteik. dat.** 06.01.2024  
 (531) **CFE ind.** 24.17.2; 26.1.1; 27.3.1; 27.5.1; 27.5.4

# SLIMSPHERES

(550) **Figurāla zīme**  
<https://databases.lrpv.gov.lv/trademark/M-24-14>  
 (732) **Īpašn.** Matthias BOULLIUNG; Stabu iela 56 - 12A, Rīga, LV-1011, Latvija (LV)  
 (511) **3** kosmētikas līdzekļi, ne medicīniskiem nolūkiem; ķermeņa kopšanas līdzekļi, ne medicīniskiem nolūkiem; skaistumkopšanas līdzekļi, ne medicīniskiem nolūkiem  
**41** izglītība; apmācība; izklaides pakalpojumi  
**44** veselības un skaistumkopšanas pakalpojumi cilvēkam

(111) **Reģ. Nr.** M 79 404 (151) **Reģ. dat.** 20.02.2024  
 (210) **Pieteik. Nr.** M-24-19 (220) **Pieteik. dat.** 08.01.2024

## Pirkstpers

(550) **Vārdiska zīme**  
 (732) **Īpašn.** VIOLA CLUB, IK; Kleistu iela 6 - 69, Rīga, LV-1067, Latvija (LV)  
 (740) **Pārstāvis** Roberts OZOLIŅŠ, MINIDATA, SIA; Bīskapa gāte 3 - 5, Rīga, LV-1050, Latvija (LV)  
 (511) **28** viesību galda spēles; spēles; galda spēles

(111) **Reģ. Nr.** M 79 405 (151) **Reģ. dat.** 20.02.2024  
 (210) **Pieteik. Nr.** M-23-110 (220) **Pieteik. dat.** 11.04.2023

## VISS NOTIEK ORIGO

(550) **Vārdiska zīme**  
 (732) **Īpašn.** LINSTOW, SIA; Stacijas laukums 4, Rīga, LV-1050, Latvija (LV)  
 (511) **16** papīrs, kartons, mākslas darbi un statuetes no papīra un kartona, arhitektūras maketi, filtrēšanas materiāli no papīra, mācību materiāli no papīra, avižu papīrs, grāmatu apvāku papīrs, grāmatu apvāki no papīra, papīra lentes, vienreizlietojami papīra izstrādājumi, izņemot vienreizlietojamus virtuves piederumus, galda piederumus, gultasveļu un apģērbus; iespaidprodukcija; grāmatu un papīra iesiešanas materiāli; fotogrāfijas; rakstāmlietas; līmvielas kancelejas vai mājsaimniecības nolūkiem; materiāli māksliniekam; otas; rakstāmašīnas un kancelejas piederumi; mācību un uzskates līdzekļi (izņemot aparatūru); papīra, kartona

vai plastmasas maiši un maišiņi (somas) iepakšanai, ietīšanai vai uzglabāšanai; iespieburti; klišejas  
**35** reklāma; darījumu vadīšana; uzņēmumu pārvaldība; biroja darbi  
**36** apdrošināšanas pakalpojumi; finanšu lietas; darījumi ar naudu; nekustamā īpašuma lietas (pakalpojumi)  
**38** telesakaru pakalpojumi  
**41** audzināšana; apmācība; izpriecās; sporta un kultūras pasākumu rīkošana

(111) **Reģ. Nr.** M 79 406 (151) **Reģ. dat.** 20.02.2024  
 (210) **Pieteik. Nr.** M-23-823 (220) **Pieteik. dat.** 04.10.2023  
 (531) **CFE ind.** 26.4.22; 26.4.9; 27.5.15; 27.5.3; 29.1.12



(550) **Figurāla zīme**  
<https://databases.lrpv.gov.lv/trademark/M-23-823>  
 (591) **Krāsu salikums** zaļš, tumši rozā  
 (732) **Īpašn.** SEMARAH HOTEL MANAGEMENT, SIA; Skanstes iela 7 k-1, Rīga, LV-1013, Latvija (LV)  
 (511) **35** reklāma  
**43** viesu izmitināšana; restorānu pakalpojumi  
**44** veselības un skaistumkopšanas pakalpojumi cilvēkam

(111) **Reģ. Nr.** M 79 407 (151) **Reģ. dat.** 20.02.2024  
 (210) **Pieteik. Nr.** M-23-1010 (220) **Pieteik. dat.** 05.12.2023

## Roņu

(550) **Vārdiska zīme**  
 (732) **Īpašn.** TĀNAPĀEV, AS; Pārnu mnt 20, Tallinn, 10141, Igaunija (EE)  
 (740) **Pārstāvis** Rūta OLMANE, OLMANE LAW FIRM, SIA; Vijciema iela 8 - 5, Rīga, LV-1006, Latvija (LV)  
 (511) **16** papīrs un kartons; iespaidprodukcija; grāmatu iesiešanas materiāli; iespiesti fotoattēli; kancelejas piederumi un biroja piederumi, izņemot mēbeles; līmvielas kancelejas un mājsaimniecības nolūkiem; zīmēšanas materiāli un materiāli māksliniekam; otas; mācību un uzskates līdzekļi (izņemot aparatūru); plastmasas loksnes, plēves un maišiņi iesaiņošanai un iepakšanai; iespieburti, klišejas; grāmatas; žurnāli (periodiskie izdevumi); avīzes; periodiskie izdevumi; iespiestas publikācijas; bukleti; kalendāri; piezīmju grāmatiņas; burtnīcas rakstīšanai un zīmēšanai; plakāti; pastkartes  
**41** mācību pakalpojumi; mācību treniņu nodrošināšana; izklaides pakalpojumi; sporta un kultūras pasākumu rīkošana; tekstu, izņemot reklāmas tekstus, publicēšana; izdevējdarbība; grāmatu publicēšana; žurnālu izdošana; elektronisko grāmatu un žurnālu publicēšana tiešsaistē; datorizdevniecību pakalpojumi

(111) **Reģ. Nr.** M 79 408 (151) **Reģ. dat.** 20.02.2024  
 (210) **Pieteik. Nr.** M-23-1012 (220) **Pieteik. dat.** 06.12.2023



**OPELLA**

- (550) **Vārdiska zīme**  
 (732) **Īpašn.** OPELLA HEALTHCARE SWITZERLAND AG; Suurstoffi 2, Rotkreuz, 6343, Šveice (CH)  
 (740) **Pārstāvis** Rūta OLMANE, METIDA, SIA; Krišjaņa Barona iela 119, Rīga, LV-1012, Latvija (LV)  
 (511) **35** konsultāciju pakalpojumi, arī komerciālās informācijas nodrošināšana patērētājiem par farmaceitiskās un veselības jomas produktiem; reklāmas un mārketinga pakalpojumi; komerciālas informācijas nodrošināšana klientiem par farmaceitiskajiem produktiem; uzņēmējdarbības organizēšana un darījumu vadīšana veselības jomā; drukātu reklāmas materiālu izplatīšana veselības jomā; reklāmas pakalpojumi un sabiedrības informēšanas kampaņu rīkošana veselības jomā  
**42** zinātniskie un tehnoloģiskie pakalpojumi, arī farmaceitiskie pētījumi; programmatūras un datubāzu projektēšana un izstrāde veselības jomā; klīniskie pētījumi; zinātniskās informācijas sniegšana, arī zinātnisko datu nodrošināšana

(111) **Reģ. Nr.** M 79 409 (151) **Reģ. dat.** 20.02.2024  
 (210) **Pieteik. Nr.** M-23-1025 (220) **Pieteik. dat.** 11.12.2023

**Svarīgais kļūst vienkāršs ERGO**

- (550) **Vārdiska zīme**  
 (732) **Īpašn.** ERGO GROUP AG; ERGO-Platz 1, Düsseldorf, 40477, Vācija (DE)  
 (740) **Pārstāvis** Tatjana KREICBERGA, Patentu birojs "ALFA-PATENTS"; Ēvalda Valtera iela 46 - 65, Rīga, LV-1021, Latvija (LV)  
 (511) **35** reklāma; darījumu vadīšana; uzņēmumu pārvaldība; biroja darbi  
**36** apdrošināšanas pakalpojumi; finanšu pakalpojumi; darījumi ar naudu; nekustamā īpašuma lietas (pakalpojumi)  
**42** zinātniskie un tehnoloģiskie pakalpojumi; zinātniskā un tehnoloģiskā projektēšana; rūpnieciskās analīzes un izpētes pakalpojumi; datoru aparatūras un programmatūras projektēšana, izstrāde un pilnveidošana  
**44** medicīniskā aprūpe; veterinārie pakalpojumi; veselības un skaistumkopšanas pakalpojumi cilvēkam; veselības un skaistumkopšanas pakalpojumi dzīvniekiem; lauksaimniecības, dārzkopības un mežkopības pakalpojumi  
**45** juridiskie pakalpojumi

(111) **Reģ. Nr.** M 79 410 (151) **Reģ. dat.** 20.02.2024  
 (210) **Pieteik. Nr.** M-23-1029 (220) **Pieteik. dat.** 12.12.2023  
 (531) **CFE ind.** 27.5.1; 27.5.21; 29.1.11



- (550) **Figurāla zīme**  
<https://databases.lrpv.gov.lv/trademark/M-23-1029>  
 (591) **Krāsu salikums** zils  
 (732) **Īpašn.** RIETUMU BANKA, AS; Vesetas iela 7, Rīga, LV-1013, Latvija (LV)  
 (511) **36** banku pakalpojumi

(111) **Reģ. Nr.** M 79 411 (151) **Reģ. dat.** 20.02.2024  
 (210) **Pieteik. Nr.** M-23-1030 (220) **Pieteik. dat.** 12.12.2023  
 (531) **CFE ind.** 27.5.1; 27.5.21



- (550) **Figurāla zīme**  
<https://databases.lrpv.gov.lv/trademark/M-23-1030>  
 (732) **Īpašn.** RIETUMU BANKA, AS; Vesetas iela 7, Rīga, LV-1013, Latvija (LV)  
 (511) **36** banku pakalpojumi

(111) **Reģ. Nr.** M 79 412 (151) **Reģ. dat.** 20.02.2024  
 (210) **Pieteik. Nr.** M-23-1031 (220) **Pieteik. dat.** 12.12.2023  
 (531) **CFE ind.** 27.5.1; 27.5.15; 27.5.21; 29.1.11



- (550) **Figurāla zīme**  
<https://databases.lrpv.gov.lv/trademark/M-23-1031>  
 (591) **Krāsu salikums** zils  
 (732) **Īpašn.** RIETUMU BANKA, AS; Vesetas iela 7, Rīga, LV-1013, Latvija (LV)  
 (511) **36** banku pakalpojumi

(111) **Reģ. Nr.** M 79 413 (151) **Reģ. dat.** 20.02.2024  
 (210) **Pieteik. Nr.** M-23-1032 (220) **Pieteik. dat.** 12.12.2023  
 (531) **CFE ind.** 27.5.15; 27.5.21; 29.1.11



- (550) **Figurāla zīme**  
<https://databases.lrpv.gov.lv/trademark/M-23-1032>  
 (591) **Krāsu salikums** zils  
 (732) **Īpašn.** RIETUMU BANKA, AS; Vesetas iela 7, Rīga, LV-1013, Latvija (LV)  
 (511) **36** banku pakalpojumi

(111) **Reģ. Nr.** M 79 414 (151) **Reģ. dat.** 20.02.2024  
 (210) **Pieteik. Nr.** M-23-1033 (220) **Pieteik. dat.** 12.12.2023  
 (531) **CFE ind.** 27.5.1; 27.5.15; 27.5.21



- (550) **Figurāla zīme**  
<https://databases.lrpv.gov.lv/trademark/M-23-1033>  
 (732) **Īpašn.** RIETUMU BANKA, AS; Vesetas iela 7, Rīga, LV-1013, Latvija (LV)  
 (511) **36** banku pakalpojumi

(111) **Reģ. Nr.** M 79 415 (151) **Reģ. dat.** 20.02.2024  
 (210) **Pieteik. Nr.** M-23-1034 (220) **Pieteik. dat.** 12.12.2023  
 (531) **CFE ind.** 27.5.1; 27.5.21; 27.5.9; 29.1.11

 RIETUMU BANKA

(550) **Figurāla zīme**  
<https://databases.lrpv.gov.lv/trademark/M-23-1034>  
 (591) **Krāsu salikums** zils  
 (732) **Īpašn.** RIETUMU BANKA, AS; Vesetas iela 7, Rīga, LV-1013, Latvija (LV)  
 (511) **36** banku pakalpojumi

(111) **Reģ. Nr.** M 79 416 (151) **Reģ. dat.** 20.02.2024  
 (210) **Pieteik. Nr.** M-23-1035 (220) **Pieteik. dat.** 12.12.2023  
 (531) **CFE ind.** 27.5.1; 27.5.21; 27.5.9

 RIETUMU BANKA

(550) **Figurāla zīme**  
<https://databases.lrpv.gov.lv/trademark/M-23-1035>  
 (732) **Īpašn.** RIETUMU BANKA, AS; Vesetas iela 7, Rīga, LV-1013, Latvija (LV)  
 (511) **36** banku pakalpojumi

(111) **Reģ. Nr.** M 79 417 (151) **Reģ. dat.** 20.02.2024  
 (210) **Pieteik. Nr.** M-23-1036 (220) **Pieteik. dat.** 12.12.2023  
 (531) **CFE ind.** 26.4.1; 26.4.18; 26.4.5; 27.5.1; 27.5.21; 27.5.24; 29.1.12

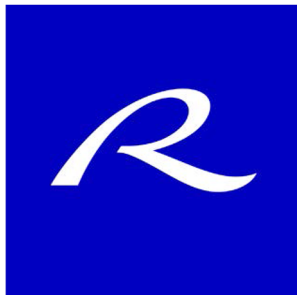

(550) **Figurāla zīme**  
<https://databases.lrpv.gov.lv/trademark/M-23-1036>  
 (591) **Krāsu salikums** zils, balts  
 (732) **Īpašn.** RIETUMU BANKA, AS; Vesetas iela 7, Rīga, LV-1013, Latvija (LV)  
 (511) **36** banku pakalpojumi

(111) **Reģ. Nr.** M 79 418 (151) **Reģ. dat.** 20.02.2024  
 (210) **Pieteik. Nr.** M-23-1037 (220) **Pieteik. dat.** 12.12.2023  
 (531) **CFE ind.** 26.4.1; 26.4.18; 26.4.4; 26.4.5; 27.5.1; 27.5.21; 27.5.24; 29.1.12



(550) **Figurāla zīme**  
<https://databases.lrpv.gov.lv/trademark/M-23-1037>

(591) **Krāsu salikums** zils, balts  
 (732) **Īpašn.** RIETUMU BANKA, AS; Vesetas iela 7, Rīga, LV-1013, Latvija (LV)  
 (511) **36** banku pakalpojumi

(111) **Reģ. Nr.** M 79 419 (151) **Reģ. dat.** 20.02.2024  
 (210) **Pieteik. Nr.** M-23-1051 (220) **Pieteik. dat.** 14.12.2023  
 (531) **CFE ind.** 27.5.1; 27.5.15; 27.5.21

  
 RIETUMU  
 BANKA

(550) **Figurāla zīme**  
<https://databases.lrpv.gov.lv/trademark/M-23-1051>  
 (732) **Īpašn.** RIETUMU BANKA, AS; Vesetas iela 7, Rīga, LV-1013, Latvija (LV)  
 (511) **36** banku pakalpojumi

(111) **Reģ. Nr.** M 79 420 (151) **Reģ. dat.** 20.02.2024  
 (210) **Pieteik. Nr.** M-23-1052 (220) **Pieteik. dat.** 14.12.2023  
 (531) **CFE ind.** 26.1.18; 26.1.3; 27.5.1; 27.5.21; 27.5.24; 29.1.12



(550) **Figurāla zīme**  
<https://databases.lrpv.gov.lv/trademark/M-23-1052>  
 (591) **Krāsu salikums** zils, balts  
 (732) **Īpašn.** RIETUMU BANKA, AS; Vesetas iela 7, Rīga, LV-1013, Latvija (LV)  
 (511) **36** banku pakalpojumi

(111) **Reģ. Nr.** M 79 421 (151) **Reģ. dat.** 20.02.2024  
 (210) **Pieteik. Nr.** M-23-1043 (220) **Pieteik. dat.** 07.12.2023  
 (531) **CFE ind.** 27.5.17; 27.5.24; 29.1.12



(550) **Figurāla zīme**  
<https://databases.lrpv.gov.lv/trademark/M-23-1043>  
 (591) **Krāsu salikums** sarkans, balts  
 (732) **Īpašn.** EIROPAS TĪKLA GRUPA, SIA; Krišjāņa Valdemāra iela 149 - 2, Rīga, LV-1013, Latvija (LV)  
 (511) **6** sienu apdares materiāli no metāla būvniecībai

(111) **Reģ. Nr.** M 79 422 (151) **Reģ. dat.** 20.02.2024  
 (210) **Pieteik. Nr.** M-23-1063 (220) **Pieteik. dat.** 18.12.2023  
 (531) **CFE ind.** 26.13.25



## PRIME PEPTIDE

- (550) **Figurāla zīme**  
<https://databases.lrpv.gov.lv/trademark/M-23-1063>
- (732) **Īpašn.** NPCRIZ EUROPE, SIA; Alberta iela 2 - 9, Rīga, LV-1010, Latvija (LV)
- (740) **Pārstāvis** Igors ABRAMOVŠ; Ledus iela 2 - 105, Rīga, LV-1015, Latvija (LV)
- (511) **3** kosmētikas, ķermeņa kopšanas un skaistumkopšanas līdzekļi, ne medicīniskiem nolūkiem; zobu kopšanas līdzekļi, ne medicīniskiem nolūkiem  
**5** uztura bagātinātāji cilvēkam un dzīvniekiem  
**32** augļu dzērieni un augļu sulas; sīrupi un citas sastāvdaļas bezalkoholisku dzērienu pagatavošanai

- (111) **Reģ. Nr.** M 79 423 (151) **Reģ. dat.** 20.02.2024  
 (210) **Pieteik. Nr.** M-23-1084 (220) **Pieteik. dat.** 20.12.2023

## NAYERA

- (550) **Vārdiska zīme**
- (732) **Īpašn.** SANDOZ AG; Viaduktstrasse 3, Basel, 4051, Šveice (CH)
- (740) **Pārstāvis** Jevgenija GAINUTDINOVA, METIDA, SIA; Skolas iela 21 - 601A, Rīga, LV-1010, Latvija (LV)
- (511) **5** farmaceitiskie preparāti cilvēkam diabēta ārstēšanai

- (111) **Reģ. Nr.** M 79 424 (151) **Reģ. dat.** 20.02.2024  
 (210) **Pieteik. Nr.** M-23-1088 (220) **Pieteik. dat.** 21.12.2023

## ESPIFORTE

- (550) **Vārdiska zīme**
- (732) **Īpašn.** BERLIN-CHEMIE AG; Glienicke Weg 125, Berlin, 12489, Vācija (DE)
- (740) **Pārstāvis** Tatjana KREICBERGA, Patentu birojs "ALFA-PATENTS"; Ēvalda Valtera iela 46 - 65, Rīga, LV-1021, Latvija (LV)
- (511) **5** farmaceitiskie preparāti; diētiskas vielas medicīniskiem nolūkiem

- (111) **Reģ. Nr.** M 79 425 (151) **Reģ. dat.** 20.02.2024  
 (210) **Pieteik. Nr.** M-23-1089 (220) **Pieteik. dat.** 21.12.2023  
 (531) **CFE ind.** 2.1.23; 2.1.8; 26.1.13; 26.1.14; 26.1.16; 26.1.3; 27.5.15; 27.5.17; 29.1.13



- (550) **Figurāla zīme**  
<https://databases.lrpv.gov.lv/trademark/M-23-1089>
- (591) **Krāsu salikums** tumši zils, zils, balts
- (732) **Īpašn.** JŪRMALAS PELDĒŠANA, SIA; Skolas iela 37 - 48, Jūrmala, LV-2016, Latvija (LV)

- (740) **Pārstāvis** Roberts OZOLIŅŠ, CLARUS MANAGEMENT, SIA; Biskapa gāte 3 - 5, Rīga, LV-1050, Latvija (LV)
- (511) **41** apmācība vingrošanā; apmācība praktisko iemaņu apgūšanā ar demonstrēšanas palīdzību; brīvdienu nometņu pakalpojumi (izklaide); fitnesa nodarbību vadīšana; fiziskās sagatavotības novērtēšanas pakalpojumi apmācības nolūkiem; individuāla apmācība; konkursu organizēšana izglītības un izklaides nolūkiem; mācību pakalpojumi; praktisko nodarbību rīkošana un vadīšana; semināru rīkošana un vadīšana; sporta nometņu pakalpojumi; sporta pasākumu rīkošana un vadīšana; sporta sacensību organizēšana; peldēšanas apmācība; bērnu un pieaugušo peldēšanas apmācība; peldēšanas apmācība bērniem un pieaugušajiem individuāli, pāros un pa trim; grupu peldēšanas apmācība bērniem un pieaugušajiem

- (111) **Reģ. Nr.** M 79 426 (151) **Reģ. dat.** 20.02.2024  
 (210) **Pieteik. Nr.** M-23-1091 (220) **Pieteik. dat.** 21.12.2023  
 (531) **CFE ind.** 26.1.3; 26.4.22; 26.4.4; 26.4.5; 27.5.15; 27.5.24; 27.5.9; 29.1.15



- (550) **Figurāla zīme**  
<https://databases.lrpv.gov.lv/trademark/M-23-1091>
- (591) **Krāsu salikums** balts, melns, dzeltens, oranžs, sarkans, zils
- (732) **Īpašn.** UPL MAURITIUS LIMITED; 6th Floor, Suite 157B, Harbor Front Building, President John Kennedy Street, Port Louis, Maurīcija (MU)
- (740) **Pārstāvis** Tatjana KREICBERGA, Patentu birojs "ALFA-PATENTS"; Ēvalda Valtera iela 46 - 65, Rīga, LV-1021, Latvija (LV)
- (511) **5** fungicīdi

- (111) **Reģ. Nr.** M 79 427 (151) **Reģ. dat.** 20.02.2024  
 (210) **Pieteik. Nr.** M-23-1092 (220) **Pieteik. dat.** 22.12.2023  
 (531) **CFE ind.** 26.4.5; 27.5.17; 29.1.12



- (550) **Figurāla zīme**  
<https://databases.lrpv.gov.lv/trademark/M-23-1092>
- (591) **Krāsu salikums** melns, sarkans
- (732) **Īpašn.** CARWEB, SIA; Ozolu iela 2A, Dreiliņi, Stopiņu pag., Ropažu nov., LV-2130, Latvija (LV)
- (740) **Pārstāvis** Jevgenijs FORTŪNA, "FORAL INTELEKTUĀLĀ ĪPAŠUMA AĢENTŪRA", SIA; Kaleju iela 14 - 7, Rīga, LV-1050, Latvija (LV)
- (511) **35** transportlīdzekļu mazumtirdzniecība; transportlīdzekļu mazumtirdzniecība ar interneta starpniecību; transportlīdzekļu vairumtirdzniecība; transportlīdzekļu vairumtirdzniecība ar interneta starpniecību; auto piederumu mazumtirdzniecība; auto piederumu vairumtirdzniecība; auto piederumu mazumtirdzniecība ar interneta starpniecību; transportlīdzekļu reģistrācija un transportlīdzekļu īpašumtiesību pārreģistrācija; transportlīdzekļu pasūtīšanas pakalpojumi trešajām personām  
**39** informācijas sniegšana ar interneta starpniecību par nomā pieejamiem automobiļiem; nomas automobiļu rezervēšana; nodrošināšana ar nomas transportlīdzekļiem; kravu transportēšana; transportlīdzekļu transportēšana un piegāde

(111) **Reģ. Nr.** M 79 428 (151) **Reģ. dat.** 20.02.2024  
(210) **Pieteik. Nr.** M-23-1115 (220) **Pieteik. dat.** 29.12.2023

## COPILLOT

- (550) **Vārdiska zīme**  
(732) **Īpašn.** ENHANCE PRODUCTION LIMITED; Dept 3805a, 43 Owston Road, Carcroft, Doncaster, DN6 8DA, Apvienotā Karaliste (GB)  
(740) **Pārstāvis** Jevgeņijs FORTŪNA, "FORAL INTELEKTUĀLĀ ĪPAŠUMA AĢENTŪRA", SIA; Kalēju iela 14 - 7, Rīga, LV-1050, Latvija (LV)  
(511) **9** zinātniskie, pētnieciskie, navigācijas, ģeodēziskie, fotogrāfiskie, kinematogrāfiskie, audiovizuālie, optiskie, svēršanas, mērīšanas, signalizācijas, indikatīvie, testēšanas, pārbaudes (kontroles), glābšanas un mācību aparāti, ierīces un instrumenti; aparāti, ierīces un instrumenti elektrības pārvadei, komutācijai, pārveidošanai, uzkrāšanai, regulēšanai, sadales un izmantošanas vadībai; aparāti, ierīces un instrumenti skaņas, attēlu un datu ierakstīšanai, pārraidei, reproducēšanai un apstrādei; datoraparātūra; informācijas tehnoloģijas un audiovizuālo materiālu, multivides un fotografēšanas ierīces; ierakstītu un lejupielādējamu datu nesēji, datoru programmatūra; lietojumprogrammatūra; tukšas vides digitāliem un analogiem ierakstiem un to glabāšanai; mehānismi ar naudu iedarbināmiem aparātiem; kases aparāti, rēķināšanas ierīces; datori un datoru perifērijas ierīces; nīrēju un ūdenslīdēju kostīmi un maskas, ausu aizbāžņi nīrējiem un ūdenslīdējiem, deguna klipši nīrējiem un peldētājiem, nīrēju un ūdenslīdēju cimdi, elpošanas aparāti zemūdens peldēšanai; ugunsdzēsības ierīces  
**14** dārgmetāli un to sakausējumi; juvelierizstrādājumi, rotaslietas, dārgakmeņi un pusdārgakmeņi; laika mērīšanas un hronometriskie instrumenti  
**42** zinātniskie un tehnoloģiskie pakalpojumi, izpēte un projektēšana šajās jomās; rūpnieciskā analīze, rūpnieciskā izpēte un rūpnieciskā dizaina pakalpojumi; programmatūra kā pakalpojums (SaaS); kvalitātes kontroles un autentificēšanas pakalpojumi; datoru aparatūras un programmatūras projektēšana, izstrāde un pilnveidošana

(111) **Reģ. Nr.** M 79 429 (151) **Reģ. dat.** 20.02.2024  
(210) **Pieteik. Nr.** M-23-1117 (220) **Pieteik. dat.** 29.12.2023

## СТРУГУРАШ

- (550) **Vārdiska zīme**  
(732) **Īpašn.** LIVIKO, SIA; Dunties iela 23A, Rīga, LV-1005, Latvija (LV)  
(511) **33** alkoholiskie dzērieni, izņemot alu

(111) **Reģ. Nr.** M 79 430 (151) **Reģ. dat.** 20.02.2024  
(210) **Pieteik. Nr.** M-24-3 (220) **Pieteik. dat.** 04.01.2024  
(531) **CFE ind.** 5.3.13; 5.3.14; 27.5.1; 27.5.8



- (550) **Figurāla zīme**  
<https://databases.lrpv.gov.lv/trademark/M-24-3>  
(732) **Īpašn.** DEMETRA, SIA; Jelgavas iela 63 - 101, Rīga, LV-1004, Latvija (LV)  
(511) **3** kosmētikas līdzekļi, ne medicīniskiem nolūkiem; skaistumkopšanas līdzekļi, ne medicīniskiem nolūkiem

**35** kosmētikas līdzekļu mazumtirdzniecība ar interneta starpniecību

(111) **Reģ. Nr.** M 79 431 (151) **Reģ. dat.** 20.02.2024  
(210) **Pieteik. Nr.** M-24-32 (220) **Pieteik. dat.** 16.01.2024  
(531) **CFE ind.** 27.7.1; 27.7.12; 27.7.17



- (550) **Figurāla zīme**  
<https://databases.lrpv.gov.lv/trademark/M-24-32>  
(732) **Īpašn.** BALTIC RING 333, SIA; "Sila Priedes", Ropažu pag., Ropažu nov., LV-2133, Latvija (LV)  
(511) **41** izglītība; apmācība; izklaides pakalpojumi; sporta pasākumu rīkošana; kultūras pasākumu rīkošana

(111) **Reģ. Nr.** M 79 432 (151) **Reģ. dat.** 20.02.2024  
(210) **Pieteik. Nr.** M-24-42 (220) **Pieteik. dat.** 20.01.2024

## ossland

- (550) **Vārdiska zīme**  
(732) **Īpašn.** FL57, SIA; Rīgas iela 67 - 5, Baldone, Ķekavas nov., LV-2125, Latvija (LV)  
(511) **41** datorizdevniecību pakalpojumi; tekstu, izņemot reklāmas tekstus, publicēšana; grāmatu publicēšana; elektronisko grāmatu un žurnālu publicēšana tiešsaistē  
**42** datoru programmatūras projektēšana; datoraparātūras izstrāde; datoraparātūras pilnveidošana; datoru programmatūras pilnveidošana

(111) **Reģ. Nr.** M 79 433 (151) **Reģ. dat.** 20.02.2024  
(210) **Pieteik. Nr.** M-24-45 (220) **Pieteik. dat.** 22.01.2024  
(531) **CFE ind.** 5.5.16; 5.5.20; 5.5.21; 25.3.3; 27.5.1; 27.5.24; 27.5.9; 29.1.14



- (550) **Figurāla zīme**  
<https://databases.lrpv.gov.lv/trademark/M-24-45>  
(591) **Krāsu salikums** violets, gaiši zaļš, tumši zaļš, tumši brūns  
(732) **Īpašn.** Viktors MAKAROVŠ; Silmaļu iela 19 - 27, Salaspils, Salaspils nov., LV-2121, Latvija (LV)  
(511) **3** kosmētikas līdzekļi, ne medicīniskiem nolūkiem  
**10** masāžas ierīces

(111) **Reģ. Nr.** M 79 434 (151) **Reģ. dat.** 20.02.2024  
(210) **Pieteik. Nr.** M-23-818 (220) **Pieteik. dat.** 03.10.2023  
(531) **CFE ind.** 24.17.7; 27.5.17; 27.5.21



# B+

## WEIGHT MANAGEMENT

- (550) **Figurāla zīme**  
<https://databases.lrpv.gov.lv/trademark/M-23-818>  
 (732) **Īpašn.** 2SD & CO., SIA; Pērnavas iela 17 - 34, Jelgava, LV-3004, Latvija (LV)  
 (511) **5** uztura bagātinātāji

- (111) **Reģ. Nr.** M 79 435 (151) **Reģ. dat.** 20.02.2024  
 (210) **Pieteik. Nr.** M-23-1116 (220) **Pieteik. dat.** 29.12.2023

## ANIMA SOLLA

- (550) **Vārdiska zīme**  
 (732) **Īpašn.** Mārīte PURIŅA; Dārza iela 26, Ogre, Ogres nov., LV-5001, Latvija (LV)  
 (511) **41** mūzikas apmācība; mākslinieciskās izklaides pakalpojumi; informācijas sniegšana par izklaidi; informācijas sniegšana par atpūtas pasākumiem; izklaides pasākumu rīkošana, plānošana; ierakstu studiju pakalpojumi; praktisko nodarbību rīkošana un vadīšana; mūzikas producēšana; dziedāšanas apmācība; vokālo iemaņu apmācība; koru vadītāju apmācība; koncertu rīkošana un vadīšana; mūzikas programmu sagatavošana koncertiem

- (111) **Reģ. Nr.** M 79 436 (151) **Reģ. dat.** 20.02.2024  
 (210) **Pieteik. Nr.** M-24-43 (220) **Pieteik. dat.** 22.01.2024  
 (531) **CFE ind.** 14.5.1; 14.5.2; 27.3.15; 27.5.1; 27.5.15



SAINT  
KEY

- (550) **Figurāla zīme**  
<https://databases.lrpv.gov.lv/trademark/M-24-43>  
 (732) **Īpašn.** SIKEY, SIA; Bruņinieku iela 12 - 2, Rīga, LV-1001, Latvija (LV)  
 (740) **Pārstāvis** Svetlana MAKEJEVA, Intelektuālā īpašuma juridiskā firma LATISS, SIA; Stabu iela 44 - 21, Rīga, LV-1011, Latvija (LV)  
 (511) **25** apģērbi; viriešu apakšveļa; sieviešu apakšveļa; peņģuāri; peldkostīmi; pludmales apmetņi  
**35** apģērbi, viriešu un sieviešu apakšveļas, peņģuāru, peldkostīmu un pludmales apmetņu mazumtirdzniecības un vairumtirdzniecības pakalpojumi, arī ar interneta starpniecību

- (111) **Reģ. Nr.** M 79 437 (151) **Reģ. dat.** 20.02.2024  
 (210) **Pieteik. Nr.** M-23-620 (220) **Pieteik. dat.** 17.07.2023

## CITYSPORT

- (550) **Vārdiska zīme**  
 (732) **Īpašn.** Anti KALLE; Salu tee 10, Haabneeme, Viimsi vald, Harju maakond, 12112, Igaunija (EE)  
 Are ALTRAJA; Rukki 9-22, Käärdi alevik, Tartu maakond, 61510, Igaunija (EE)  
 (740) **Pārstāvis** Gunta ZARIŅA, PĒTERSONA PATENTS - AAA LAW; Citadeles iela 12, Rīga, LV-1010, Latvija (LV)  
 (511) **9** zinātniskie, jūras, navigācijas, ģeodēzijas, fotografēšanas, kinematogrāfijas, optikas, svēršanas, mērīšanas, signalizācijas, pārbaudes (uzraudzības), dzīvības glābšanas, mācību aparāti un instrumenti; aparāti un instrumenti elektrības pārvadei, pārslēgšanai, pārveidošanai, uzkrāšanai, regulēšanai un kontrolēšanai; skaņas un attēlu ierakstīšanas, pārraides un reproducēšanas ierīces; magnētiskie datu nesēji, ieraksta diski, kompaktdiski, digitālie videodiski (DVD) un citi digitālie datu nesēji; ar monētām iedarbināmu aparātu mehānismi; kases aparāti; kalkulatori; datu apstrādes ierīces; datori; sadarbības pārvaldības programmatūras platformas; programmatūra darījumu nodrošināšanai tiešsaistē; digitālo datu straumēšanas ierīces; ierakstīta datoru programmatūra, arī ierakstīta datoru programmatūra mobilajām iekārtām, planšetdatoriem un viedtālruniem; datu, datņu (failu) pārvaldības un datubāzu programmatūra; elektroniskās datubāzes; lejupielādējamas lietojumprogrammas; datoru programmatūras platformas; virtuālās realitātes programmatūra; virtuālās realitātes aparatūra; paplašinātās realitātes programmatūra; paplašinātās realitātes aparatūra; paplašinātās realitātes programmatūra mobilajām iekārtām elektronisko datu integrēšanai reālās vides atveidojumā; lejupielādējamas elektroniskās publikācijas; audiovizuālo materiālu straumēšanas ierīces; audioieraksti un audiovizuālie ieraksti; datu nesēji; ierakstīti videomateriāli; audiogrāmatas; lejupielādējamas elektroniskās grāmatas  
**35** reklāma; uzņēmējdarbības vadības pakalpojumi, uzņēmumu pārvaldīšana; biroja darbi; tiešsaistes tirgus nodrošināšana preču un pakalpojumu pārdevējiem un pircējiem; elektroniskās komercijas tirdzniecības vietu nodrošināšana, lai pirktu, pārdotu un apmainītos ar mūzikas ierakstiem, videoierakstiem, datoru programmatūru un lietojumprogrammām pēc pieprasījuma un šādām precēm, proti, apģērbi, apģērbi aksesuāri, apavi, galvassegas, sporta preces, sporta inventārs, sporta piederumi, spēles, interjera priekšmeti, mājas tekstilizstrādājumi, vielas uztura papildināšanai, pārtikas produkti, konditorejas izstrādājumi, dzērieni, sadzīves elektroniskās ierīces, audiovizuālās ierīces, informācijas tehnoloģiju ierīces, ierakstīts saturs, sadzīves elektriskās ierīces, skaistumkopšanas rīki cilvēkiem, kosmētikas līdzekļi, skaistumkopšanas preces, higiēnas līdzekļi, kā arī lai nodrošinātu šādus pakalpojumus, proti, mācību pakalpojumi, mācību treniņu nodrošināšana, izklaides pakalpojumi, sporta un kultūras pasākumu rīkošana, sporta turnīru organizēšana, informācijas sniegšana par sporta rezultātiem, ar sportu un sporta pasākumiem saistītas informācijas nodrošināšana, sporta pasākumu producēšana filmām, izklaides satūra izveide, attīstīšana, producēšana un izplatīšana; klientu attiecību pārvaldība; tiešsaistes reklāmas tīklu koordinēšanas pakalpojumi, lai apvienotu klientus ar uzņēmumiem; tiešsaistes uzņēmējdarbības tīklošanas pakalpojumi; komercstarpniecības pakalpojumi; sporta sacensību un pasākumu veicināšana; preču un pakalpojumu noieta veicināšana, sponsorējot sporta pasākumus; trešo personu preču un pakalpojumu noieta veicināšana, nodrošinot sponsoru piesaisti to precēm un pakalpojumiem attiecībā uz sporta sacensībām; citu tirgotāju pakalpojumu reklamēšana, lai ļautu klientiem ērti apskatīt un salīdzināt šo tirgotāju piedāvātos pakalpojumus; reklāma tiešsaistē ar datortīklu



- starpniecību; tādu reklāmu izvietošana internetā, klikšķinot uz kurām tiek atvērtas tīmekļa vietnes ar reklamējamo saturu un samaksa par kurām ir atkarīga no klikšķinājumu skaita; reklāmas laika iznomāšana plašsaziņas līdzekļos; reklāmas laukumu iznomāšana; tiešsaistes pakalpojumi, lai savienotu sociālo tīklu lietotājus ar uzņēmumiem; sabiedrisko attiecību pakalpojumi; konsultāciju sniegšana uzņēmējdarbības attīstības jomā; informācijas sniegšana par uzņēmējdarbības jautājumiem; konsultāciju sniegšana darījumu jomā; uzņēmējdarbības, mārketinga stratēģiju un koncepciju izstrāde; ar uzņēmējdarbību saistītu tirdzniecības, mārketinga, finanšu un statistikas datu reģistrācija, apkopošana, transkripcija, sagatavošana un sistematizēšana; datorizēta datu apstrāde; informācijas apkopošana datoru datubāzēs; uzņēmējdarbības audita pakalpojumi; statistikas apkopošana; mārketinga pakalpojumi; reklāmas pakalpojumi, lai izveidotu un veicinātu korporatīvo un zīmola identitāti; starpniecības pakalpojumi reklāmas jomā; konsultāciju sniegšana par uzņēmējdarbības veicināšanu; konsultāciju sniegšana par reklāmu un noieta veicināšanu; konsultāciju sniegšana par mārketingu un plašsaziņas līdzekļiem; telemārketinga pakalpojumi; pasākumu mārketinga pakalpojumi; digitālā satura autoru mārketinga pakalpojumi; reklāmas mārketinga pakalpojumi; reklāmas kampaņu izstrāde; pakalpojumi lojalitātes, motivēšanas un bonusu programmu jomā; pārdošanas veicināšana, izmantojot klientu lojalitātes programmas; pircēju lojalitātes, motivēšanas vai veicināšanas programmu vadība; klientu lojalitātes programmu organizēšana komerciāliem, veicināšanas un reklāmas nolūkiem; klientu lojalitātes pakalpojumi komerciāliem, veicināšanas un reklāmas nolūkiem; mazumtirdzniecības un vairumtirdzniecības pakalpojumi, tostarp izmantojot globālos datortīklus attiecībā uz apģērbiem, apģērbiem aksesuāriem, apaviem, galvassegām, sporta precēm, sporta inventāru, sporta piederumiem, spēlēm, interjera priekšmetiem, mājas tekstilizstrādājumiem, vielām uztura papildināšanai, pārtikas produktiem, konditorejas izstrādājumiem, dzērieniem, sadzīves elektroniskajām ierīcēm, audiovizuālajām ierīcēm, informācijas tehnoloģiju ierīcēm, ierakstītu saturu, sadzīves elektriskajām ierīcēm, skaistumkopšanas rīkiem cilvēkiem, kosmētikas līdzekļiem, skaistumkopšanas precēm, higiēnas līdzekļiem
- 41** mācību pakalpojumi; mācību treniņu nodrošināšana; izklaides pakalpojumi; sporta un kultūras pasākumi; audio, video un multivides ierakstu veikšana un fotografēšana; neļūpielādējama elektronisku publikāciju nodrošināšana tiešsaistē; neļūpielādējama videomateriālu nodrošināšana tiešsaistē; neļūpielādējama digitālās mūzikas ierakstu nodrošināšana tiešsaistē; neļūpielādējama televīzijas šovu, filmu un multivides izklaides satura, un saistītās informācijas, recenziju un ieteikumu nodrošināšana; neļūpielādējama filmu un televīzijas raidījumu nodrošināšana, izmantojot pieprasījumuvideo pārraides pakalpojumus; izklaides nodrošināšana ar tīmekļa vietņu starpniecību, kas lietotājiem dod iespēju augšupielādēt ziņojumus, fotogrāfijas un videoierakstus; datorspēļu, video un mūzikas nodrošināšana ar tīmekļa vietņu starpniecību; informācijas sniegšana par izglītību; spēļu pakalpojumi (izklaide); tiešsaistes spēļu pakalpojumi; spēļu pakalpojumu nodrošināšana tiešsaistē ar datortīklu starpniecību; tiešsaistes virtuālās realitātes izklaides, izglītības un apmācību pakalpojumi ar datortīklu starpniecību; tiešsaistes paplašinātās realitātes, izklaides izglītības un apmācību pakalpojumi ar datortīklu starpniecību; izrāžu rīkošana, proti, impresāriju pakalpojumi, izrāžu veidošana; sporta turnīru organizēšana; e-sporta sacensību organizēšana; izklaides pakalpojumi e-sporta sacensību veidā; sporta totalizatoru pakalpojumi; informācijas sniegšana par sporta rezultātiem; ar sportu un sporta pasākumiem saistītās informācijas nodrošināšana; elektronisko žurnālu nodrošināšana tiešsaistē sporta un izklaides jomā; apmācība sportā, sporta treniņi un sporta instruktāža; biļešu rezervēšanas un pasūtīšanas pakalpojumi izglītības, izklaides un sporta nodarbībām un pasākumiem; filmu un video producēšana, kinostudiju pakalpojumi; sporta pasākumu producēšana filmām; kinofilmu iznomāšana; videoierakstu un multivides ierakstu iznomāšana, izmantojot komunikācijas tīklus; videoierakstu rediģēšana, videofilmu veidošana; videolenšu iznomāšana, videoierakstu iznomāšana; audioierakstu producēšana; skaņu ierakstu studiju pakalpojumi; skaņu ierakstu iznomāšana; fotografēšana, fotoreportāžu veidošana, fotoattēlu studiju pakalpojumi; audioiekārtu un videoaprīkojuma iznomāšana; radio izklaides pakalpojumi; radio un televīzijas programmu veidošana un tulkojuma subtitrēšana; televīzijas izklaides pakalpojumi; reportieru pakalpojumi; izglītības un izklaides sacensību organizēšana; izklaides satura izveide, attīstīšana, producēšana un izplatīšana; informācijas sniegšana par audiovizuālās izklaides pakalpojumiem tiešsaistē, izmantojot globālo datortīklu; informācijas nodrošināšana, izmantojot globālo datortīklu, izklaides jomā
- 42** zinātniskie un tehnoloģiskie pakalpojumi, izpēte un projektēšana šajās jomās; rūpnieciskās analīzes un izpētes veikšana; datoraparātūras un programmatūras projektēšana, izstrāde un pilnveidošana; mobilo lietotņu darbības nodrošināšana, kas paredzētas mūzikas, video, preču, pakalpojumu, datoru programmatūras un lietojumprogrammu pēc pieprasījuma piedāvāšanai, pirkšanai, pārdošanai un apmaiņai; elektroniskā datu uzglabāšana; datoru programmatūras iznomāšana; neļūpielādējamas tiešsaistes datoru programmatūras pagaidu lietošanas nodrošināšana; programmatūra kā pakalpojums (SaaS); platforma kā pakalpojums (PaaS); mākoņdatošanas pakalpojumi; tīmekļa vietņu nodrošināšana, kas paredzēta datoru programmatūras un lietojumprogrammu pēc pieprasījuma darbībai; elektroniskās komercijas platformu un tīmekļa vietņu mitināšana, kas paredzētas dokumentu, video ierakstu, audio ierakstu, datoru programmatūras un lietojumprogrammu pēc pieprasījuma piedāvāšanai, pirkšanai, pārdošanai un apmaiņai; lietojumprogrammu pakalpojumu (ASP) nodrošināšana, to skaitā lietojumprogrammu mitināšana trešajām personām; lietojumprogrammu pakalpojumu (ASP) nodrošināšana, attiecībā uz datoru programmatūru, sociālajiem plašsaziņas līdzekļiem, mārketingu, elektronisko komerciju, elektronisko ziņojumapmaiņu un tīmekļa vietnēm; datubāzu serveru iznomāšana (trešajām personām); datu apstrādes programmu iznomāšana; informācijas, ziņu un datu šifrēšana, atšifrēšana un autentificēšana; virtuālo datorsistēmu nodrošināšana, izmantojot mākoņdatošanu; virtuālās datorvides nodrošināšana, izmantojot mākoņdatošanu; meklētājprogrammu nodrošināšana internetā; ar īpašām meklēšanas iespējām aprīkoti interneta meklētājprogrammu nodrošināšana; interaktīvu tīmekļa vietņu nodrošināšana, kas ļauj lietotājiem glabāt tiešsaistes fotogrāfijas un pārvaldīt plašsaziņas līdzekļu sociālo tīklu kontus; pagaidu lietošanas nodrošināšana tiešsaistes neļūpielādējamai programmatūrai, kas paredzēta izskata mainīšanai un fotogrāfiju pārraides nodrošināšanai; informācijas programmēšanas pakalpojumi, proti, virtuālas kopienas izveide reģistrētiem lietotājiem, lai piedalītos diskusijās un iesaistītos sociālo, biznesa un kopienas tīklu veidošanā; lietojumprogrammu pakalpojumu (ASP) nodrošināšana, kas ietver programmatūru, kas ļauj vai atvieglo datu augšupielādi, lejupielādi, straumēšanu, ievietošanu, izstādīšanu, saistīšanu un dalīšanu,

šādi nodrošinot elektronisko līdzekļu pieejamību vai informācijas sniegšanu saziņu tīklos; nelejupielādējamas programmatūras lietojumprogrammu pagaidu izmantošanas nodrošināšana, kas paredzēta sociālajiem tīkliem, virtuālās kopienas izveides un audio ierakstu, video ierakstu, fotoattēlu, teksta, grafisko attēlu un datu pārraidīšanai

(111) **Reģ. Nr.** M 79 438 (151) **Reģ. dat.** 20.02.2024  
(210) **Pieteik. Nr.** M-23-828 (220) **Pieteik. dat.** 05.10.2023

## HESEKEBAB

- (550) **Vārdiska zīme**  
(732) **Īpašn.** RIGABURGER, SIA; Brīvības gatve 388A, Rīga, LV-1024, Latvija (LV)  
(740) **Pārstāvis** Edvijs ZANDARS, ZAB ELLEX KĻAVIŅŠ; Krišjāņa Valdemāra iela 62, Rīga, LV-1013, Latvija (LV)  
(511) **29** gaļas ekstrakti; marinēti augļi; apstrādāti augļi; apstrādāti dārzeņi un zaļumi; apstrādāti rieksti; apstrādāti sakņaugi; apstrādātas bietes; lietošanai pārtikā sagatavotas sēklas; apstrādātas lēcas; konservētas pupas; apstrādāti zirņi; apstrādāti pākšaugi; žeļejas, ievārijumi, kompoti, augļu un dārzeņu pastas; piena aizstājēji, proti, augu izcelsmes dzērieni, sojas dzērieni, rīsu dzērieni, un produkti uz šo dzērienu bāzes; piena aizstājēji, proti, graudaugu un riekstu dzērieni; piena produkti; pārtikas eļļas un tauki; augu izcelsmes buljoni; konservēti rieksti, sēklas un pākšaugi; biezzupu sagataves; gatavi ēdieni, kas pamatā sastāv no dārzeņiem; gatavas maltītes, kas pamatā sastāv no augļiem; gatavas maltītes, kas pamatā sastāv no pākšaugiem; gatavi ēdieni, kas pamatā sastāv no gaļas aizstājējiem; gatavi ēdieni, kas pamatā sastāv no gaļas; gatavi ēdieni, kas pamatā sastāv no zivīm; gatavi ēdieni, kas pamatā sastāv no putnu gaļas; gatavi ēdieni, kas pamatā sastāv no medījumu gaļas; gatavi ēdieni, kas pamatā sastāv no olām; deserti, kas pagatavoti no piena produktiem, un augļu deserti; deserti, kas pagatavoti no augu izcelsmes jogurta, krējuma un/vai biezpiena aizstājējiem; uzkodas, kas pamatā sastāv no augļiem un dārzeņiem; pastas, kas pamatā sastāv no piena produktiem, gaļas, zivīm un dārzeņiem; uzkodas, kas pamatā sastāv no dārzeņiem; gaļas aizstājēji; gaļas aizstājēji, kas pamatā sastāv no dārzeņiem; uz kodu batoniņi, kas pamatā sastāv no dārzeņiem  
**43** apgāde ar uzturu; restorānu pakalpojumi, piedāvājot ēdienu līdzņemšanai; restorānu pakalpojumi; ātrās apkalpošanas restorānu pakalpojumi; pašapkalpošanās restorānu pakalpojumi; uz kodu bāru pakalpojumi

(111) **Reģ. Nr.** M 79 439 (151) **Reģ. dat.** 20.02.2024  
(210) **Pieteik. Nr.** M-23-979 (220) **Pieteik. dat.** 24.11.2023

## FixLab

- (550) **Vārdiska zīme**  
(732) **Īpašn.** FIXLAB, SIA; Liepu aleja 38, Babīte, Babītes pag., Mārupes nov., LV-2101, Latvija (LV)  
(511) **37** datortehnikas remonts; datoru un telefonu remonts; biroju, rūpnīcu un konferenctelpu datoru un audiotehnikas remonts

(111) **Reģ. Nr.** M 79 440 (151) **Reģ. dat.** 20.02.2024  
(210) **Pieteik. Nr.** M-23-1093 (220) **Pieteik. dat.** 22.12.2023

## Anatomy of Absolute Beauty by Ecolatier

- (550) **Vārdiska zīme**  
(732) **Īpašn.** GREENCOSMETICS EUROPE, SIA; Aleksandra Bieziņa iela 11 - 29, Rīga, LV-1029, Latvija (LV)  
(740) **Pārstāvis** Inese LEIMANE, AAA LAW LATVIA; Citadeles iela 12, Rīga, LV-1010, Latvija (LV)  
(511) **3** abraziīve līdzekļi; ambra (smaržviela); katlakmens noņemšanas līdzekļi mājāsaimniecības nolūkiem; antistatiskie līdzekļi mājāsaimniecības nolūkiem; aromātiskās vielas (ēteriskās eļļas); gaisa iesmaržināšanas līdzekļi; ēteriskās eļļas konditorejas izstrādājumu aromatizēšanai; ēteriskās eļļas dzērienu aromatizēšanai; ēteriskās eļļas pārtikas aromatizēšanai; izsmidzināmi elpas atsvaidzināšanas līdzekļi; saspiesta gaisa baloniņi tīrīšanai un atputekļošanai; balzami, ne medicīniskiem nolūkiem; lūpu spīdumi; slīpēšanas akmeņi; abraziīvais papīrs; smilšpapīrs; pulēšanas papīrs; vazelīns kosmētiskiem nolūkiem; apavu spodrināšanas līdzekļi; pikis apavu izgatavošanai un labošanai; vate kosmētiskiem nolūkiem; smaržvielas veļas aromatizēšanai; līdzekļi trauku apstrādei žāvēšanas laikā trauku mazgājamās mašīnās; līmvielas kosmētiskiem nolūkiem; smaržūdeņi; kālija hipohlorīta ūdens šķīdums; lavandas ūdens; tualetes ūdeņi; parketa vaski; grīdas vaski; pretslīdes vaski grīdām; depilācijas vaski; ūsu vaski; vaska krītiņi drēbniekiem; vaski un krēmi ādas izstrādājumiem; grīdas un mēbeļu pulēšanas līdzekļi; apavu vaski; vaski pulēšanai; masāžas žeļejas, ne medicīniskiem nolūkiem; heliotropīns; žeļejas zobu balināšanai; ģērāniju eļļa; dekoratīvās kosmētikas līdzekļi; dezodoranti mājās (istabas) dzīvniekiem; dezodoranti cilvēkam un dzīvniekiem; depilācijas līdzekļi; aroma kociņi; gaisa iesmaržināšanas līdzekļi ar šķidrūmā iemērcamiem kociņiem smaržas izplatīšanai; smaržas; pretslīdes šķidrūmi grīdām; stiklu, tostarp vējstiklu, tīrīšanas šķidrūmi; ziedes kosmētiskiem nolūkiem; vulkāniskie pelni tīrīšanai; parfimērijas izstrādājumi; attēli izvietošanai uz ādas un nagu virsmas kosmētiskiem nolūkiem; jononi (smaržvielas); aluņīts skūšanās nolūkiem (saistviela); uzacu zīmuļi; zīmuļi kosmētiskiem nolūkiem; silīcija karbīda abraziīve līdzekļi; metālu karbīdu abraziīve līdzekļi; alauna akmeņi ar ādas audus savelkošu iedarbību; pulēšanai paredzēts trepelis; līmes mākslīgo skropstu piestiprināšanai; līmes mākslīgo matu piestiprināšanai; matu kondicionieri; kvilaja koka miza veļas mazgāšanai; korunda abraziīve līdzekļi; bārdas un ūsu krāsas; krāsivielas ūdens iekrāsošanai tualetēs; kosmētiskās krāsas; līdzekļi veļas spīdumam; pulēšanas krēmi; kosmētiskie krēmi; kosmētiskie krēmi ādas balināšanai; dzelzs oksīda līdzekļi pulēšanai; vīraks; matu lakas; nagu lakas; matu losjoni, ne medicīniskiem nolūkiem; losjoni kosmētiskiem nolūkiem; pēcskūšanās losjoni; kosmētiskās maskas; parfimērijas eļļas; kosmētiskās eļļas; eļļas personiskās tualetes nolūkiem; ēteriskās eļļas; ciedru ēteriskā eļļa; citronu ēteriskā eļļa; eļļas tīrīšanas nolūkiem; bergamotes eļļa; goltjēras eļļa; jasmīnu eļļa; lavandas eļļa; mandeļu eļļa; rožu eļļa; attaukošanai paredzēta terpentīneļļa; krīts balināšanai; krīts tīrīšanai; mandeļu pienīņš kosmētiskiem nolūkiem; attīrošie pienīņi kosmētiskiem nolūkiem; muskuss (smaržviela); dezodorējošās ziepes; ziepes skūšanās nolūkiem; ziepes tekstilizstrādājumu krāsas atsvaidzināšanai; tualetes ziepju gabaliņi; pretsviedru ziepes; ziepes pret pēdu svīšanu; mandeļu ziepes; piparmētras parfimērijas nolūkiem; kosmētikas līdzekļu komplekti; dekoratīvās nagu uzlīmes kosmētiskiem nolūkiem; mākslīgie nagi; ziedu smaržu bāzes; kvēpināmie kociņi; pastas bārdas nažu asināšanas siksnām; zobu kopšanas līdzekļi, ne medicīniskiem nolūkiem; pumeks; lūpu krāsu futrāļi; ūdeņraža peroksīds kosmētiskiem nolūkiem; plāksnītes elpas atsvaidzināšanai; plāksnītes zobu balināšanai; abraziīve audumi; abraziīvie audumi ar sīkgraudainu stikla materiālu virsmu; lūpu krāsas; pomādes kosmētiskiem nolūkiem; skūšanās līdzekļi;

kosmētikas līdzekļi vannām; līdzekļi matu taisnošanai; līdzekļi matu cirtošanai; veļas mērcēšanas līdzekļi; preparāti instrumentu asināšanai; līdzekļi pret veļas burzīšanos (cietināšanai); līdzekļi krāsas noņemšanai kosmētiskiem vai mājsaimniecības nolūkiem; ādas izstrādājumu balināšanas līdzekļi; pulēšanas līdzekļi; zobu protēžu pulēšanas līdzekļi; mutes skalošanas līdzekļi, ne medicīniskiem nolūkiem; kosmētikas līdzekļi notievēšanai; līdzekļi, kas veļai piešķir spīdumu; acu skalošanas līdzekļi, ne medicīniskiem nolūkiem; audumu mīkstinātāji veļas mazgāšanai; veļas mazgāšanas līdzekļi; ķīmiskās tīrīšanas līdzekļi; lakas noņemšanas līdzekļi; līdzekļi dekoratīvās kosmētikas noņemšanai; grīdas vaska noņemšanas līdzekļi; līdzekļi politūras noņemšanai; rūsas noņemšanas līdzekļi; nagu kopšanas līdzekļi; tīrīšanas līdzekļi mājsaimniecības nolūkiem; zobu protēžu tīrīšanas līdzekļi; tapešu tīrīšanas līdzekļi; līdzekļi aizsērējušu cauruļu tīrīšanai; ķīmiskie tīrīšanas līdzekļi mājsaimniecības nolūkiem; kolagēna līdzekļi kosmētiskiem nolūkiem; balināšanas līdzekļi mājsaimniecības nolūkiem; veļas balināšanas līdzekļi; alvejas preparāti kosmētiskiem nolūkiem; līdzekļi aizsardzībai pret saules iedarbību; mājsaimniecībā izmantojami ķīmiskie līdzekļi veļas krāsu atjaunošanai; līdzekļi elpas atsvaidzināšanai; spodrināšanas līdzekļi; dekoratīvās kosmētikas pūderi; abrazīvie līdzekļi no dimanta putekļiem; traipu tīrīšanas līdzekļi; nagu lakas noņemšanas līdzekļi; maksts skalošanas līdzekļi intīmai higiēnai un dezodorēšanai, ne medicīniskiem nolūkiem; tīrīšanas šķīdumi; mākslīgās skropstas; ar kosmētiskiem losjoniem piesūcinātas salvetes; ar dekoratīvās kosmētikas noņemšanas līdzekļiem piesūcinātas salvetes; safrols; masāžas sveces kosmētiskiem nolūkiem; veļas zilināšanas līdzekļi; attaukošanai paredzēti terpenīns; kaltētu ziedlapiņu un augu maisījumi aromatizēšanai; balinošā soda; soda tīrīšanas nolūkiem; vannas sāļi, ne medicīniskiem nolūkiem; balināšanas sāļi; kvēpināmie līdzekļi (parfimērijas izstrādājumi); pulējamie līdzekļi ādas izstrādājumu saglabāšanai; amonjaka šķīdums tīrīšanas nolūkiem; audus saveldošus līdzekļi kosmētiskiem nolūkiem; kosmētikas līdzekļi uzacīm; kosmētikas līdzekļi sauļošanās nolūkiem; matu krāsas; neitralizētāji ilgviļņu veidošanai; līdzekļi augu lapu spīdumam; kosmētikas līdzekļi skropstām; kosmētikas līdzekļi ādas kopšanai; apavu kopšanas līdzekļi; kosmētikas līdzekļi, ne medicīniskiem nolūkiem; kosmētikas līdzekļi bērniem, ne medicīniskiem nolūkiem; kosmētikas līdzekļi dzīvniekiem, ne veterināriem nolūkiem; kosmētikas līdzekļi skropstu un uzacu krāsošanai; mazgāšanas līdzekļi intīmai higiēnai, ne medicīniskiem nolūkiem; dezinficējoši un dezodorējoši mazgāšanas līdzekļi personiskās higiēnas nolūkiem; detergenti, izņemot ražošanai un medicīniskiem nolūkiem paredzēti; attaukošanas līdzekļi, kas nav paredzēti izmantošanai ražošanas procesos; balināšanas līdzekļi kosmētiskiem nolūkiem; pretsviedru līdzekļi personiskās tualetes nolūkiem; personiskās tualetes līdzekļi; kosmētikas līdzekļi uz augu bāzes; talka pūderis ķermenim; vates bumbiņas kosmētiskiem nolūkiem; terpēni (ēteriskās eļļas); ar tīrīšanas līdzekļiem impregnētas lupatiņas; hennas krāsa kosmētiskiem nolūkiem; šampūni dzīvniekiem, ne veterināriem nolūkiem; šampūni, ne medicīniskiem nolūkiem; sausie šampūni; kaustiskā soda; augu ekstrakti kosmētiskiem nolūkiem; ziedu ekstrakti (smaržas); ēterisko vielu esences; zvaigžņu anīsa esence; piparmētru esence (ēteriskās eļļas)

(550) **Vārdiska zīme**(732) **Īpašn.** GREENCOSMETICS EUROPE, SIA; Aleksandra Bieziņa iela 11 - 29, Rīga, LV-1029, Latvija (LV)(740) **Pārstāvis** Inese LEIMANE, AAA LAW LATVIA; Citadeles iela 12, Rīga, LV-1010, Latvija (LV)

(511) **3** abrazīvie līdzekļi; ambra (smaržviela); katlakmens noņemšanas līdzekļi mājsaimniecības nolūkiem; antistatiskie līdzekļi mājsaimniecības nolūkiem; aromātiskās vielas (ēteriskās eļļas); gaisa iesmaržināšanas līdzekļi; ēteriskās eļļas konditorejas izstrādājumu aromatizēšanai; ēteriskās eļļas dzērienu aromatizēšanai; ēteriskās eļļas pārtikas aromatizēšanai; izsmidzināmi elpas atsvaidzināšanas līdzekļi; saspiesta gaisa baloniņi tīrīšanai un atputekļošanai; balzami, ne medicīniskiem nolūkiem; lūpu spīdumi; slīpēšanas akmeņi; abrazīvais papīrs; smilšpapīrs; pulēšanas papīrs; vazelīns kosmētiskiem nolūkiem; apavu spodrināšanas līdzekļi; piķis apavu izgatavošanai un labošanai; vate kosmētiskiem nolūkiem; smaržvielas veļas aromatizēšanai; līdzekļi trauku apstrādei žāvēšanas laikā trauku mazgājamās mašīnās; limvielas kosmētiskiem nolūkiem; smaržūdeņi; kālija hipohlorīta ūdens šķīdums; lavandas ūdens; tualetes ūdeņi; parketa vasks; grīdas vasks; pretslīdes vasks grīdām; depilācijas vasks; ūsu vasks; vaska krītiņi drēbniekiem; vaski un krēmi ādas izstrādājumiem; grīdas un mēbeļu pulēšanas līdzekļi; apavu vasks; vasks pulēšanai; masāžas želejas, ne medicīniskiem nolūkiem; heliotropīns; želejas zobu balināšanai; ģērāniju eļļa; dekoratīvās kosmētikas līdzekļi; dezodoranti mājas (istabas) dzīvniekiem; dezodoranti cilvēkam un dzīvniekiem; depilācijas līdzekļi; aroma kociņi; gaisa iesmaržināšanas līdzekļi ar šķidrūmā iemērcamiem kociņiem smaržas izplatīšanai; smaržas; pretslīdes šķidrums grīdām; stiklu, tostarp vējstiklu, tīrīšanas šķidrums; ziedes kosmētiskiem nolūkiem; vulkāniskie pelni tīrīšanai; parfimērijas izstrādājumi; attēli izvietošanai uz ādas un nagu virsmas kosmētiskiem nolūkiem; jononi (smaržvielas); alunīts skūšanās nolūkiem (saistviela); uzacu zīmuļi; zīmuļi kosmētiskiem nolūkiem; silīcija karbīda abrazīvie līdzekļi; metālu karbīdu abrazīvie līdzekļi; alauna akmeņi ar ādas audus saveldošu iedarbību; pulēšanai paredzēti trepelis; līmes mākslīgo skropstu piestiprināšanai; līmes mākslīgo matu piestiprināšanai; matu kondicionieri; kvilaja koka miza veļas mazgāšanai; korunda abrazīvie līdzekļi; bārdas un ūsu krāsas; krāsvielas ūdens iekrāsošanai tualetēs; kosmētiskās krāsas; līdzekļi veļas spīdumam; pulēšanas krēmi; kosmētiskie krēmi; kosmētiskie krēmi ādas balināšanai; dzelzs oksīda līdzekļi pulēšanai; vīraks; matu lakas; nagu lakas; matu losjoni, ne medicīniskiem nolūkiem; losjoni kosmētiskiem nolūkiem; pēcskūšanās losjoni; kosmētiskās maskas; parfimērijas eļļas; kosmētiskās eļļas; eļļas personiskās tualetes nolūkiem; ēteriskās eļļas; ciedru ēteriskā eļļa; citronu ēteriskā eļļa; eļļas tīrīšanas nolūkiem; bergamotes eļļa; goltjēras eļļa; jasmīnu eļļa; lavandas eļļa; mandeļu eļļa; rožu eļļa; attaukošanai paredzēta terpentīneļļa; krīts balināšanai; krīts tīrīšanai; mandeļu pieniņš kosmētiskiem nolūkiem; attīrošie pieniņi kosmētiskiem nolūkiem; muskuss (smaržviela); dezodorējošās ziepes; ziepes skūšanās nolūkiem; ziepes tekstilizstrādājumu krāsas atsvaidzināšanai; tualetes ziepju gabaliņi; pretsviedru ziepes; ziepes pret pēdu svīšanu; mandeļu ziepes; piparmētras parfimērijas nolūkiem; kosmētikas līdzekļu komplekti; dekoratīvās nagu uzlīmes kosmētiskiem nolūkiem; mākslīgie nagi; ziedu smaržu bāzes; kvēpināmie kociņi; pastas bārdas nažu asināšanas siksnām; zobu kopšanas līdzekļi, ne medicīniskiem nolūkiem; pumeks; lūpu krāsu futrāļi; ūdeņraža peroksīds kosmētiskiem nolūkiem; plāksnītes elpas atsvaidzināšanai; plāksnītes zobu balināšanai; abrazīvie audumi; abrazīvie audumi ar sīkgraudainu stikla materiālu virsmu; lūpu krāsas; pomādes kosmētiskiem nolūkiem; skūšanās līdzekļi;

(111) **Reģ. Nr.** M 79 441(151) **Reģ. dat.** 20.02.2024(210) **Pieteik. Nr.** M-23-1094(220) **Pieteik. dat.** 22.12.2023

## Anatomy of Absolute Beauty

kosmētikas līdzekļi vannām; līdzekļi matu taisnošanai; līdzekļi matu cirtošanai; veļas mērcēšanas līdzekļi; preparāti instrumentu asināšanai; līdzekļi pret veļas burzīšanos (cietināšanai); līdzekļi krāsas noņemšanai kosmētiskiem vai mājsaimniecības nolūkiem; ādas izstrādājumu balināšanas līdzekļi; pulēšanas līdzekļi; zobu protēžu pulēšanas līdzekļi; mutes skalošanas līdzekļi, ne medicīniskiem nolūkiem; kosmētikas līdzekļi notievēšanai; līdzekļi, kas veļai piešķir spīdumu; acu skalošanas līdzekļi, ne medicīniskiem nolūkiem; audumu mīkstinātāji veļas mazgāšanai; veļas mazgāšanas līdzekļi; ķīmiskās tīrīšanas līdzekļi; lakas noņemšanas līdzekļi; līdzekļi dekoratīvās kosmētikas noņemšanai; grīdas vaska noņemšanas līdzekļi; līdzekļi politūras noņemšanai; rūsas noņemšanas līdzekļi; nagu kopšanas līdzekļi; tīrīšanas līdzekļi mājsaimniecības nolūkiem; zobu protēžu tīrīšanas līdzekļi; tapešu tīrīšanas līdzekļi; līdzekļi aizsērējušu cauruļu tīrīšanai; ķīmiskie tīrīšanas līdzekļi mājsaimniecības nolūkiem; kolagēna līdzekļi kosmētiskiem nolūkiem; balināšanas līdzekļi mājsaimniecības nolūkiem; veļas balināšanas līdzekļi; alvejas preparāti kosmētiskiem nolūkiem; līdzekļi aizsardzībai pret saules iedarbību; mājsaimniecībā izmantojami ķīmiskie līdzekļi veļas krāsu atjaunošanai; līdzekļi elpas atsvaidzināšanai; spodrināšanas līdzekļi; dekoratīvās kosmētikas pūderi; abraziīvie līdzekļi no dimanta putekļiem; traipu tīrīšanas līdzekļi; nagu lakas noņemšanas līdzekļi; maksts skalošanas līdzekļi intīmai higiēnai un dezodorēšanai, ne medicīniskiem nolūkiem; tīrīšanas šķīdumi; mākslīgās skropstas; ar kosmētiskiem losjoniem piesūcinātas salvetes; ar dekoratīvās kosmētikas noņemšanas līdzekļiem piesūcinātas salvetes; safrōls; masāžas sveces kosmētiskiem nolūkiem; veļas zilināšanas līdzekļi; attaukošanai paredzēti terpenīns; kaltētu ziedlapiņu un augu maisījumi aromatizēšanai; balinošā soda; soda tīrīšanas nolūkiem; vannas sāļi, ne medicīniskiem nolūkiem; balināšanas sāļi; kvēpināmie līdzekļi (parfimērijas izstrādājumi); pulējamie līdzekļi ādas izstrādājumu saglabāšanai; amonjaka šķīdums tīrīšanas nolūkiem; audus saveldoši līdzekļi kosmētiskiem nolūkiem; kosmētikas līdzekļi uzacīm; kosmētikas līdzekļi sauļošanās nolūkiem; matu krāsas; neitralizētāji ilgviļņu veidošanai; līdzekļi augu lapu spīdumam; kosmētikas līdzekļi skropstām; kosmētikas līdzekļi ādas kopšanai; apavu kopšanas līdzekļi; kosmētikas līdzekļi, ne medicīniskiem nolūkiem; kosmētikas līdzekļi bērniem, ne medicīniskiem nolūkiem; kosmētikas līdzekļi dzīvniekiem, ne veterināriem nolūkiem; kosmētikas līdzekļi skropstu un uzacu krāsošanai; mazgāšanas līdzekļi intīmai higiēnai, ne medicīniskiem nolūkiem; dezinficējoši un dezodorējoši mazgāšanas līdzekļi personiskās higiēnas nolūkiem; detergenti, izņemot ražošanai un medicīniskiem nolūkiem paredzētie; attaukošanas līdzekļi, kas nav paredzēti izmantošanai ražošanas procesos; balināšanas līdzekļi kosmētiskiem nolūkiem; pretsviedru līdzekļi personiskās tualetes nolūkiem; personiskās tualetes līdzekļi; kosmētikas līdzekļi uz augu bāzes; talka pūderis ķermenim; vates bumbiņas kosmētiskiem nolūkiem; terpēni (ēteriskās eļļas); ar tīrīšanas līdzekļiem impregnētas lupatiņas; hennas krāsa kosmētiskiem nolūkiem; šampūni dzīvniekiem, ne veterināriem nolūkiem; šampūni, ne medicīniskiem nolūkiem; sausie šampūni; kaustiskā soda; augu ekstrakti kosmētiskiem nolūkiem; ziedu ekstrakti (smaržas); ēterisko vielu esences; zvaigžņu anīsa esence; piparmētru esence (ēteriskās eļļas)

- (550) **Vārdiska zīme**  
 (732) **Īpašn.** GREENCOSMETICS EUROPE, SIA; Aleksandra Bieziņa iela 11 - 29, Rīga, LV-1029, Latvija (LV)  
 (740) **Pārstāvis** Inese LEIMANE, AAA LAW LATVIA; Citadeles iela 12, Rīga, LV-1010, Latvija (LV)  
 (511) **3** abraziīvie līdzekļi; ambra (smaržviela); katlakmens noņemšanas līdzekļi mājsaimniecības nolūkiem; antistatiskie līdzekļi mājsaimniecības nolūkiem; aromātiskās vielas (ēteriskās eļļas); gaisa iesmaržināšanas līdzekļi; ēteriskās eļļas konditorejas izstrādājumu aromatizēšanai; ēteriskās eļļas dzērienu aromatizēšanai; ēteriskās eļļas pārtikas aromatizēšanai; izsmidzināmi elpas atsvaidzināšanas līdzekļi; saspīsta gaisa baloniņi tīrīšanai un atputekļošanai; balzami, ne medicīniskiem nolūkiem; lūpu spīdumi; slīpēšanas akmeņi; abraziīvais papīrs; smilšpapīrs; pulēšanas papīrs; vazelīns kosmētiskiem nolūkiem; apavu spodrināšanas līdzekļi; piķis apavu izgatavošanai un labošanai; vate kosmētiskiem nolūkiem; smaržvielas veļas aromatizēšanai; līdzekļi trauku apstrādei žāvēšanas laikā trauku mazgājamās mašīnās; limvielas kosmētiskiem nolūkiem; smaržūdeņi; kālija hipohlorīta ūdens šķīdums; lavandas ūdens; tualetes ūdeņi; parketa vasks; grīdas vasks; pretslīdes vasks grīdām; depilācijas vasks; ūsu vasks; vaska krītiņi drēbniekiem; vaski un krēmi ādas izstrādājumiem; grīdas un mēbeļu pulēšanas līdzekļi; apavu vasks; vasks pulēšanai; masāžas želejas, ne medicīniskiem nolūkiem; heliotropīns; želejas zobu balināšanai; ģērāniju eļļa; dekoratīvās kosmētikas līdzekļi; dezodoranti mājas (istabas) dzīvniekiem; dezodoranti cilvēkam un dzīvniekiem; depilācijas līdzekļi; aroma kociņi; gaisa iesmaržināšanas līdzekļi ar šķidrūmā iemērcamiem kociņiem smaržas izplatīšanai; smaržas; pretslīdes šķidrūmi grīdām; stiklu, tostarp vējstiklu, tīrīšanas šķidrūmi; ziedes kosmētiskiem nolūkiem; vulkāniskie pelni tīrīšanai; parfimērijas izstrādājumi; attēli izvietošanai uz ādas un nagu virsmas kosmētiskiem nolūkiem; jononi (smaržvielas); alunīts skūšanās nolūkiem (saistviela); uzacu zīmuļi; zīmuļi kosmētiskiem nolūkiem; silīcija karbīda abraziīvie līdzekļi; metālu karbīdu abraziīvie līdzekļi; alauna akmeņi ar ādas audus saveldošu iedarbību; pulēšanai paredzēti trepelis; līmes mākslīgo skropstu piestiprināšanai; līmes mākslīgo matu piestiprināšanai; matu kondicionieri; kvilaja koka miza veļas mazgāšanai; korunda abraziīvie līdzekļi; bārdas un ūsu krāsas; krāsvielas ūdens iekrāsošanai tualetēs; kosmētiskās krāsas; līdzekļi veļas spīdumam; pulēšanas krēmi; kosmētiskie krēmi; kosmētiskie krēmi ādas balināšanai; dzelzs oksīda līdzekļi pulēšanai; vīraks; matu lakas; nagu lakas; matu lononi, ne medicīniskiem nolūkiem; lonjoni kosmētiskiem nolūkiem; pēcskūšanās losjoni; kosmētiskās maskas; parfimērijas eļļas; kosmētiskās eļļas; eļļas personiskās tualetes nolūkiem; ēteriskās eļļas; ciedru ēteriskā eļļa; citronu ēteriskā eļļa; eļļas tīrīšanas nolūkiem; bergamotes eļļa; goltjēras eļļa; jasmīnu eļļa; lavandas eļļa; mandeļu eļļa; rožu eļļa; attaukošanai paredzēta terpenīneļļa; krīts balināšanai; krīts tīrīšanai; mandeļu pienīņš kosmētiskiem nolūkiem; attīrošie pienīņi kosmētiskiem nolūkiem; muskuss (smaržviela); dezodorējošās ziepes; ziepes skūšanās nolūkiem; ziepes tekstilizstrādājumu krāsas atsvaidzināšanai; tualetes ziepju gabaliņi; pretsviedru ziepes; ziepes pret pēdu svīšanu; mandeļu ziepes; piparmētras parfimērijas nolūkiem; kosmētikas līdzekļu komplekti; dekoratīvās nagu uzlīmes kosmētiskiem nolūkiem; mākslīgie nagi; ziedu smaržu bāzes; kvēpināmie kociņi; pastas bārdas nažu asināšanas siksnām; zobu kopšanas līdzekļi, ne medicīniskiem nolūkiem; pumeks; lūpu krāsu futrāļi; ūdeņraža peroksīds kosmētiskiem nolūkiem; plāksnītes elpas atsvaidzināšanai; plāksnītes zobu balināšanai; abraziīvie audumi; abraziīvie audumi ar sīkgraudainu stikla materiālu virsmu; lūpu krāsas; pomādes kosmētiskiem nolūkiem; skūšanās līdzekļi;

(111) **Reģ. Nr.** M 79 442(151) **Reģ. dat.** 20.02.2024(210) **Pieteik. Nr.** M-23-1095(220) **Pieteik. dat.** 22.12.2023

## Ecolatier Expert



kosmētikas līdzekļi vannām; līdzekļi matu taisnošanai; līdzekļi matu cirtošanai; veļas mērcēšanas līdzekļi; preparāti instrumentu asināšanai; līdzekļi pret veļas burzīšanos (cietināšanai); līdzekļi krāsas noņemšanai kosmētiskiem vai mājsaimniecības nolūkiem; ādas izstrādājumu balināšanas līdzekļi; pulēšanas līdzekļi; zobu protēžu pulēšanas līdzekļi; mutes skalošanas līdzekļi, ne medicīniskiem nolūkiem; kosmētikas līdzekļi notievēšanai; līdzekļi, kas veļai piešķir spīdumu; acu skalošanas līdzekļi, ne medicīniskiem nolūkiem; audumu mīkstinātāji veļas mazgāšanai; veļas mazgāšanas līdzekļi; ķīmiskās tīrīšanas līdzekļi; lakas noņemšanas līdzekļi; līdzekļi dekoratīvās kosmētikas noņemšanai; grīdas vaska noņemšanas līdzekļi; līdzekļi politūras noņemšanai; rūsas noņemšanas līdzekļi; nagu kopšanas līdzekļi; tīrīšanas līdzekļi mājsaimniecības nolūkiem; zobu protēžu tīrīšanas līdzekļi; tapešu tīrīšanas līdzekļi; līdzekļi aizsērējušu cauruļu tīrīšanai; ķīmiskie tīrīšanas līdzekļi mājsaimniecības nolūkiem; kolagēna līdzekļi kosmētiskiem nolūkiem; balināšanas līdzekļi mājsaimniecības nolūkiem; veļas balināšanas līdzekļi; alvejas preparāti kosmētiskiem nolūkiem; līdzekļi aizsardzībai pret saules iedarbību; mājsaimniecībā izmantojami ķīmiskie līdzekļi veļas krāsu atjaunošanai; līdzekļi elpas atsvaidzināšanai; spodrināšanas līdzekļi; dekoratīvās kosmētikas pūderi; abrazīvie līdzekļi no dimanta putekļiem; traipu tīrīšanas līdzekļi; nagu lakas noņemšanas līdzekļi; maksts skalošanas līdzekļi intīmai higiēnai un dezodorēšanai, ne medicīniskiem nolūkiem; tīrīšanas šķīdumi; mākslīgās skropstas; ar kosmētiskiem losjoniem piesūcinātas salvetes; ar dekoratīvās kosmētikas noņemšanas līdzekļiem piesūcinātas salvetes; safrols; masāžas sveces kosmētiskiem nolūkiem; veļas zilināšanas līdzekļi; attaukošanai paredzēts terpentīns; kaltētu ziedlapiņu un augu maisījumi aromatizēšanai; balinošā soda; soda tīrīšanas nolūkiem; vannas sāļi, ne medicīniskiem nolūkiem; balināšanas sāļi; kvēpināmie līdzekļi (parfimērijas izstrādājumi); pulējamie līdzekļi ādas izstrādājumu saglabāšanai; amonjaka šķīdums tīrīšanas nolūkiem; audus saveldoši līdzekļi kosmētiskiem nolūkiem; kosmētikas līdzekļi uzacīm; kosmētikas līdzekļi sauļošanās nolūkiem; matu krāsas; neitralizētāji ilgviļņu veidošanai; līdzekļi augu lapu spīdumam; kosmētikas līdzekļi skropstām; kosmētikas līdzekļi ādas kopšanai; apavu kopšanas līdzekļi; kosmētikas līdzekļi, ne medicīniskiem nolūkiem; kosmētikas līdzekļi bērniem, ne medicīniskiem nolūkiem; kosmētikas līdzekļi dzīvniekiem, ne veterināriem nolūkiem; kosmētikas līdzekļi skropstu un uzacu krāsošanai; mazgāšanas līdzekļi intīmai higiēnai, ne medicīniskiem nolūkiem; dezinficējoši un dezodorējoši mazgāšanas līdzekļi personiskās higiēnas nolūkiem; deterģenti, izņemot ražošanai un medicīniskiem nolūkiem paredzētie; attaukošanas līdzekļi, kas nav paredzēti izmantošanai ražošanas procesos; balināšanas līdzekļi kosmētiskiem nolūkiem; pretsviedru līdzekļi personiskās tualetes nolūkiem; personiskās tualetes līdzekļi; kosmētikas līdzekļi uz augu bāzes; talka pūderis ķermenim; vates bumbiņas kosmētiskiem nolūkiem; terpēni (ēteriskās eļļas); ar tīrīšanas līdzekļiem impregnētas lupatīņas; hennas krāsa kosmētiskiem nolūkiem; šampūni dzīvniekiem, ne veterināriem nolūkiem; šampūni, ne medicīniskiem nolūkiem; sausie šampūni; kaustiskā soda; augu ekstrakti kosmētiskiem nolūkiem; ziedu ekstrakti (smaržas); ēterisko vielu esences; zvaigžņu anīsa esence; piparmētru esence (ēteriskās eļļas)

(111) **Reģ. Nr.** M 79 443 (151) **Reģ. dat.** 20.02.2024  
 (210) **Pieteik. Nr.** M-24-30 (220) **Pieteik. dat.** 16.01.2024  
 (531) **CFE ind.** 27.5.1; 27.5.17

# Halvo

- (550) **Figurāla zīme**  
<https://databases.lrpv.gov.lv/trademark/M-24-30>  
 (732) **Īpašn.** FINNO, SIA; Tērbatas iela 30, Rīga, LV-1011, Latvija (LV)  
 (740) **Pārstāvis** Inese LEIMANE, AAA LAW LATVIA; Citadeles iela 12, Rīga, LV-1010, Latvija (LV)  
 (511) **36** finanšu pakalpojumi; darījumi ar naudu; kredīšanas pakalpojumi; finanšu aizdevumu izsniegšana; konsultāciju sniegšana finanšu jomā; maksājumu karšu un maksājumu pakalpojumi

(111) **Reģ. Nr.** M 79 444 (151) **Reģ. dat.** 20.02.2024  
 (210) **Pieteik. Nr.** M-24-50 (220) **Pieteik. dat.** 23.01.2024  
 (531) **CFE ind.** 26.4.22; 26.4.4; 26.4.5; 27.5.1; 27.5.17



- (550) **Figurāla zīme**  
<https://databases.lrpv.gov.lv/trademark/M-24-50>  
 (732) **Īpašn.** Valters ĒRKŠKĪS; Konkordijas iela 38A, Jūrmala, LV-2015, Latvija (LV)  
 LATBIOTEH, SIA; Konkordijas iela 38A, Jūrmala, LV-2015, Latvija (LV)  
 (740) **Pārstāvis** Inese PĒTERSONE, AĢENTŪRA INTEL SIA; Plostnieku iela 32, Rīga, LV-1063, Latvija (LV)  
 (511) **7** gumijas kāpurķēdes, kas ir būvtehnikas kāpurķēžu mehānisma daļa; gumijas kāpurķēdes, kas ir iekraušanas un izkraušanas mašīnu un iekārtu kāpurķēžu mehānisma daļa; gumijas kāpurķēdes, kas ir lauksaimniecības mašīnu kāpurķēžu mehānisma daļa; gumijas kāpurķēdes, kas ir sniega šķūru kāpurķēžu mehānisma daļa; konveijeru lentes; konveijeri (mašīnas); elektroģeneratori; elektromehāniskās iekārtas pārtikas sagatavošanai; piedziņas motori, izņemot sauszemes transportlīdzekļiem paredzētos; piedziņas vārpstas, izņemot sauszemes transportlīdzekļiem paredzētās; piedziņas mehānismi, izņemot sauszemes transportlīdzekļiem paredzētos; piedziņas ķēdes, izņemot sauszemes transportlīdzekļiem paredzētās; ātruma regulatori mašīnām, dzinējiem un motoriem; siksna motoriem un dzinējiem; motoru un dzinēju ventilatori; reduktori, izņemot sauszemes transportlīdzekļiem paredzētos; rullīšu gultņi; pneimatiskie transportieri  
**9** caurplūdes mērītāji; pārbaudes ierīces, ne medicīniskiem nolūkiem; strāvas pārveidotāji; elektriskās strāvas reduktori; elektrības vadi; elektriskās komutācijas ierīces; elektrotehniskās spoles; lejupielādējama lietojumprogrammatūra virtuālajai videi; lejupielādējama datoru lietojumprogrammatūra neaizstājamo blokkēžu žetonu (NFT) ieguvei  
**11** ūdens mīkstināšanas aparāti un ierīces

(111) **Reģ. Nr.** M 79 445 (151) **Reģ. dat.** 20.02.2024  
 (210) **Pieteik. Nr.** M-24-56 (220) **Pieteik. dat.** 25.01.2024  
 (531) **CFE ind.** 6.19.15; 27.5.1; 27.5.17





- (550) **Figurāla zīme**  
<https://databases.lrv.gov.lv/trademark/M-24-56>  
 (732) **Īpašn.** BLPP TRADE, SIA; Blaumaņa iela 21 - 12, Rīga, LV-1011, Latvija (LV)  
 (740) **Pārstāvis** Jevgeņijs FORTŪNA, "FORAL INTELEKTUĀLĀ ĪPAŠUMA AĢENTŪRA", SIA; Kalēju iela 14 - 7, Rīga, LV-1050, Latvija (LV)  
 (511) **33** alkoholiskie dzērieni, izņemot alu

- (111) **Reģ. Nr.** M 79 446 (151) **Reģ. dat.** 20.02.2024  
 (210) **Pieteik. Nr.** M-23-942 (220) **Pieteik. dat.** 14.11.2023  
 (531) **CFE ind.** 3.5.1; 3.5.24; 26.1.16; 26.1.18; 26.1.22; 26.1.3; 27.5.11; 27.5.22; 29.1.13



- (550) **Figurāla zīme**  
<https://databases.lrv.gov.lv/trademark/M-23-942>  
 (591) **Krāsu salikums** smilškrāsa, sarkans, balts  
 (732) **Īpašn.** BB WEAR, SIA; "Mežloki", Varkaļi, Salas pag., Mārupes nov., LV-2105, Latvija (LV)  
 (511) **18** adītas un tamborētas somas  
**25** adīti un tamborēti apģērbi un galvassegas bērniem, pusaudžiem un pieaugušajiem; cimdi; zeķes; getras; šalles; cepures; vestes; džemperī; jakas; zeķubikses; plaukstu locītavu sildītāji (apģērbs)  
**28** adītas un tamborētas rotallietas

- (111) **Reģ. Nr.** M 79 447 (151) **Reģ. dat.** 20.02.2024  
 (210) **Pieteik. Nr.** M-23-843 (220) **Pieteik. dat.** 12.10.2023  
 (531) **CFE ind.** 1.1.1; 1.1.2; 26.1.16; 26.1.4; 27.5.1; 29.1.14



- (550) **Figurāla zīme**  
<https://databases.lrv.gov.lv/trademark/M-23-843>  
 (591) **Krāsu salikums** zils, dzeltens, sarkans, balts  
 (732) **Īpašn.** KLONDAIKA CAFE, SIA; Satekles iela 2B, Rīga, LV-1050, Latvija (LV)  
 (740) **Pārstāvis** Alnis VITOLS; Vēlavu iela 39, Rīga, LV-1030, Latvija (LV)  
 (511) **43** apgāde ar uzturu; apgāde ar dzērieniem

- (111) **Reģ. Nr.** M 79 448 (151) **Reģ. dat.** 20.02.2024  
 (210) **Pieteik. Nr.** M-23-844 (220) **Pieteik. dat.** 12.10.2023  
 (531) **CFE ind.** 1.1.1; 1.1.2; 26.1.16; 26.1.4; 27.5.1; 29.1.14



**KLONDAIKA**

- (550) **Figurāla zīme**  
<https://databases.lrv.gov.lv/trademark/M-23-844>  
 (591) **Krāsu salikums** zils, dzeltens, sarkans, balts  
 (732) **Īpašn.** KLONDAIKA CAFE, SIA; Satekles iela 2B, Rīga, LV-1050, Latvija (LV)  
 (740) **Pārstāvis** Alnis VITOLS; Satekles iela 2B, Rīga, LV-1050, Latvija (LV)  
 (511) **43** apgāde ar uzturu; apgāde ar dzērieniem

- (111) **Reģ. Nr.** M 79 449 (151) **Reģ. dat.** 20.02.2024  
 (210) **Pieteik. Nr.** M-23-963 (220) **Pieteik. dat.** 17.11.2023

## Unimars

- (550) **Vārdiska zīme**  
 (732) **Īpašn.** UNIMARS GROUP, SIA; Dunties iela 17, Rīga, LV-1005, Latvija (LV)  
 (740) **Pārstāvis** Mārīte ROMANOSA, Patentu aģentūra "KDK"; Dzērbenes iela 27, Rīga, LV-1006, Latvija (LV)  
 (511) **35** kuģniecības uzņēmumu apgāde (preču un pakalpojumu sagāde trešo personu interesēs); uzņēmumu apgāde (preču un pakalpojumu sagāde trešo personu interesēs); mazumtirdzniecības pakalpojumi attiecībā uz šādām precēm: avārijas, glābšanas un ugunsdzēsības aprīkojums, iekārtas, līdzekļi un piederumi; mazumtirdzniecības pakalpojumi attiecībā uz šādām precēm: navigācijas aprīkojums, kuģu tehniskais aprīkojums un tā rezerves daļas, ķīmikālijas izmantošanai kuģniecības nozarē, tauvas, troses un virves, tauvu un trošu uzgaļi, kuģu furnitūra un piederumi, režģi un restes, vētras trapi un loču trapi, žāvēšanas paneļi un kameras, ūdens apstrādes sistēmas; mazumtirdzniecības un vairumtirdzniecības pakalpojumi attiecībā uz šādām precēm: pārtikas preces, mājstāvēšanas piederumi, alkoholiskie dzērieni, cigaretes, kosmētikas līdzekļi un smaržas, elektropreces un to piederumi, jūras navigācijas kartes; mazumtirdzniecības un vairumtirdzniecības pakalpojumi attiecībā uz šādām precēm: leļupielādējamās elektroniskās publikācijas un jūras navigācijas kartes; pirkumu pasūtījumu administratīvā apstrāde; darījumu pārvaldes pakalpojumi; tirgus izpēte; iepirkumu pakalpojumi; iepirkumu pasūtījumu administratīvā apstrāde; informācijas apkopošana, salīdzināšana, sistematizācija un pārbaude datoru datubāzēs; personāla vadības pakalpojumi; ārpakalpojumu nodrošināšana (atbalsts uzņēmējdarbībā)

- 37** kuģu labiekārtošanas darbi, kas saistīti ar iekārtu uzstādīšanu; labiekārtošanas darbi, kas attiecas uz glābšanas iekārtu uzstādīšanu; transportlīdzekļu un elektroiekārtu remonts un apkope; avārijas, glābšanas un ugunsdzēsības aprīkojuma, iekārtu, līdzekļu un piederumu remonts un tehniskā apkope; glābšanas laivu un laivu pacelēju remonts un tehniskā apkope; laipu un trapu remonts un tehniskā apkope; nolaišanas ierīču remonts un tehniskā apkope; kravas celtnu un celšanas iekārtu remonts un tehniskā apkope; metināšanas darbi attiecībā uz kuģu, to daļu un iekārtu remontu; kuģu dzinēju, kloķvārpstu, klāja aprīkojuma, kontroles un elektrotehnisko iekārtu, remonts un apkope; kloķvārpstu, sūkņu, motoru, zobratu reduktoru

un kompresoru centrēšana; kuģa sakaru un navigācijas radioiekārtu tehniskā apkope un remonts; navigācijas sistēmu, satelītsakaru staciju, radiostaciju, radioraidītāju, radiouztvērēju, faksa uztvērēju, navigācijas brīdinājumu uztvērēju, komandu apraides iekārtu uzstādīšana un tehniskā apkope; kuģu elektronavigācijas ierīču remonts un tehniskā apkope; stūrmaņa instrumentu remonts un apkope; magnētisko kompasu noviržu noteikšana un novēršana; kuģu pārbūvēšana; kuģu aprīkošana; kuģu aizsardzības aprīkojuma uzstādīšana; kuģu apkope un remonts; kuģu pārklājuma remonts un tehniskā apkope; kuģu korpusu apkope un remonts; kuģu korpusu attīrīšana no jūras apauguma; informācijas nodrošināšana par kuģu un laivu remontu vai uzturēšanu; drošības iekārtu uzturēšana un remonts; kuģu tīrīšanas pakalpojumi; pārklājuma uzklāšanas (krāsošanas) darbi

- 39** transporta pakalpojumi; preču piegāde; preču uzglabāšana noliktavās; kuģu iekraušana un izkraušana; konsultāciju pakalpojumi par navigāciju; kuģu un kravu glābšana; kuģu bunkurēšanas pakalpojumi; kuģu fraktēšana; kuģu pārvadājumu starpniecības pakalpojumi; informācijas nodrošināšana par noliktavas pakalpojumiem; noliktavu pakalpojumu nodrošināšana; noliktavu telpu un aprīkojuma nodrošināšana; pietauvošanās vietu un iekārtu nodrošināšana; informācijas nodrošināšana par pietātnēm; informācijas nodrošināšana par kravu pārvadāšanu; navigācijas sistēmu iznomāšana; enkurvietu rezervēšana ostās; kuģu apgāde

(111) **Reģ. Nr.** M 79 450 (151) **Reģ. dat.** 20.02.2024  
 (210) **Pieteik. Nr.** M-24-15 (220) **Pieteik. dat.** 08.01.2024  
 (531) **CFE ind.** 24.15.3; 27.5.15; 27.5.24; 29.1.13



- (550) **Figurāla zīme**  
<https://databases.lrpv.gov.lv/trademark/M-24-15>  
 (591) **Krāsu salikums** melns, balts, sarkans  
 (732) **Īpašn.** M TEHNICA, SIA; Mežarāju iela 13, Dzidriņas, Stopiņu pag., Ropažu nov., LV-2130, Latvija (LV)  
 (740) **Pārstāvis** Juris STEPIŅINS, Patentu aģentūra "TRIA ROBIT"; Vīlandes iela 5 - 2, Rīga, LV-1010, Latvija (LV)  
 (511) **35** tirgus izpēte; preču noieta veicināšana trešajām personām; izstāžu organizēšana reklāmas un komerciāliem nolūkiem; vairumtirdzniecības un mazumtirdzniecības pakalpojumi, arī ar interneta starpniecību attiecībā uz šādām precēm: elektroniskās ierīces un aparāti, arī datortehnika un sadzīves tehnika, ciparvideodiski (DVD), kompaktdiski (CD), datorspēles, mūzikas instrumenti, grāmatas, kancelejas preces, mācību līdzekļi, mēbeles, to skaitā bērnu mēbeles, biroja mēbeles, virtuves un dārza mēbeles, tekstils mājsaimniecības nolūkiem, paklāji, apgaismošanas ierīces, dekorī, trauki, stikla izstrādājumi, sanitārtehniskās iekārtas, mājsaimniecības piederumi, arī tīrīšanas līdzekļi un piederumi mājsaimniecības nolūkiem, higiēnas preces, sievietes, vīriešu un bērnu apģērbi, arī zīdaiņu apģērbs, apģērbs grūtniecēm, apavi un apģērba aksesuāri, sporta apģērbs un sporta apavi, sporta preces, bērnu ratiņi, rotaļlietas un spēles,

parfimērijas un kosmētikas līdzekļi, arī piederumi, rokas darbarīki, elektriskie instrumenti, dārzkopības instrumenti, makšķernieku piederumi, līdzekļi un piederumi automobiļu remontam un apkopei, arī riepās

(111) **Reģ. Nr.** M 79 451 (151) **Reģ. dat.** 20.02.2024  
 (210) **Pieteik. Nr.** M-24-21 (220) **Pieteik. dat.** 10.01.2024

## Neighbours

- (550) **Vārdiska zīme**  
 (732) **Īpašn.** GREEN EYES ESTATE, SIA; "Paegļiši", Ērgemes pag., Valkas nov., LV-4711, Latvija (LV)  
 (740) **Pārstāvis** Jevgeņija GAINUTDINOVA, METIDA, SIA; Skolas iela 21 - 601A, Rīga, LV-1010, Latvija (LV)  
 (511) **36** nekustamā īpašuma aģentūru pakalpojumi; darījumi ar nekustamo īpašumu; nekustamā īpašuma pārvaldība; konsultāciju sniegšana nekustamā īpašuma jomā; nekustamā īpašuma izīrēšana un iznomāšana; starpniecības pakalpojumi nekustamā īpašuma jomā; nekustamā īpašuma finansiāla novērtēšana; nekustamā īpašuma iegāde trešajām personām; datorizēta informācijas sniegšana par nekustamo īpašumu; nekustamā īpašuma aģentūru pakalpojumi zemes pirkšanas un pārdošanas jomā; nekustamā īpašuma aģentūru pakalpojumi ēku pirkšanas un pārdošanas jomā; nekustamā īpašuma projektu finansēšana; nekustamā īpašuma attīstības projektu finansēšana; investīciju pakalpojumi nekustamā īpašuma jomā; nekustamā īpašuma investīciju pārvaldība; konsultāciju sniegšana par investīcijām nekustamā īpašuma jomā; nekustamā īpašuma nomas un īres līgumu kārtošana; izpēte nekustamā īpašuma iegādei

(111) **Reģ. Nr.** M 79 452 (151) **Reģ. dat.** 20.02.2024  
 (210) **Pieteik. Nr.** M-23-1017 (220) **Pieteik. dat.** 08.12.2023  
 (531) **CFE ind.** 26.1.16; 26.1.3; 27.5.24; 29.1.12



- (550) **Figurāla zīme**  
<https://databases.lrpv.gov.lv/trademark/M-23-1017>  
 (591) **Krāsu salikums** tumši zils, zaļš  
 (732) **Īpašn.** Helvijs CĒBERS; Laimas iela 8, Mežāres, Babītes pag., Mārupes nov., LV-2101, Latvija (LV)  
 (511) **1** augu ekstrakti pārtikas rūpniecībai; proteīni pārtikas piedevu ražošanai; proteīni pārtikas produktu ražošanai; kalcija hidroksīda šķīdums pārtikas rūpniecībai; antioksidanti pārtikas piedevu ražošanai; vitamīni pārtikas piedevu ražošanai; vitamīni pārtikas rūpniecībai  
**5** uztura bagātinātāji cilvēkam un dzīvniekiem; albumīna uztura bagātinātāji; linsēklu uztura bagātinātāji; linsēklu eļļas uztura bagātinātāji; kviešu dīgstu uztura bagātinātāji; rauga uztura bagātinātāji; peru pieniņa uztura bagātinātāji; propolisa uztura bagātinātāji; ziedputekšņu uztura bagātinātāji; enzīmu uztura bagātinātāji; glikozes uztura bagātinātāji; lecitīna uztura bagātinātāji; alginātu uztura bagātinātāji; kazeīna uztura bagātinātāji; proteīna uztura bagātinātāji; proteīns kā uztura bagātinātājs dzīvniekiem; vielas

uztura papildināšanai terapeitiskiem vai medicīniskiem nolūkiem; asai ogu pulveris kā uztura bagātinātājs; uztura bagātinātāji ar kosmētisku iedarbību; sūkalu proteīna uztura bagātinātāji; alus rauga uztura bagātinātāji; diētiskā pārtika un vielas medicīniskiem nolūkiem; homogenizēti pārtikas produkti medicīniskiem nolūkiem; liofilizēti pārtikas produkti medicīniskiem nolūkiem; albumīna pārtikas produkti medicīniskiem nolūkiem; diētiskā pārtika un vielas veterināriem nolūkiem

- 29 zivju milti cilvēka uzturam; zīdītārpiņu kūniņas cilvēka uzturam; alveja, kas sagatavota cilvēka uzturam; jūraszāļu ekstrakti pārtikai
- 30 glutēns izmantošanai uzturā; putraini cilvēka uzturam; kviešu asni cilvēka uzturam
- 31 neapstrādātas aļģes cilvēka uzturam vai dzīvnieku barībai
- 35 uztura zīdaiņiem un maziem bērniem mazumtirdzniecība un vairumtirdzniecība, arī ar interneta starpniecību; uztura bagātinātāju cilvēkam un dzīvniekiem mazumtirdzniecība un vairumtirdzniecība, arī ar interneta starpniecību; pārtikas preču mazumtirdzniecība un vairumtirdzniecība, arī ar interneta starpniecību; diētiskās pārtikas un vielu medicīniskiem nolūkiem mazumtirdzniecība un vairumtirdzniecība, arī ar interneta starpniecību

(111) **Reģ. Nr.** M 79 453 (151) **Reģ. dat.** 20.02.2024  
 (210) **Pieteik. Nr.** M-23-1066 (220) **Pieteik. dat.** 12.12.2023  
 (531) **CFE ind.** 5.7.9; 19.3.3; 25.1.19; 27.5.15; 27.5.9; 29.1.15



- (550) **Telpiska zīme**  
<https://databases.lrpv.gov.lv/trademark/M-23-1067>
- (591) **Krāsu salikums** zaļš, dzeltens, oranžs, brūns, sarkans, balts
- (732) **Īpašn.** ORKLA FOODS LATVIJA, SIA; Zvaigžņu iela 1, Spilve, Babītes pag., Mārupes nov., LV-2101, Latvija (LV)
- (740) **Pārstāvis** Mārīte ROMANOSA, Patentu aģentūra "KDK"; Dzērbenes iela 27, Rīga, LV-1006, Latvija (LV)
- (511) **32** apelsīnu sula; bezalkoholiskie dzērieni; augļu dzērieni; augļu sulas; dzērieni, kas galvenokārt satur augļu sulas; sulas ar augļu mīkstumam (smūtiņi); sīrupi bezalkoholisku dzērienu pagatavošanai; sastāvdaļas bezalkoholisku dzērienu pagatavošanai



- (550) **Telpiska zīme**  
<https://databases.lrpv.gov.lv/trademark/M-23-1066>
- (591) **Krāsu salikums** zaļš, brūns, melns, sarkans, balts
- (732) **Īpašn.** ORKLA FOODS LATVIJA, SIA; Zvaigžņu iela 1, Spilve, Babītes pag., Mārupes nov., LV-2101, Latvija (LV)
- (740) **Pārstāvis** Mārīte ROMANOSA, Patentu aģentūra "KDK"; Dzērbenes iela 27, Rīga, LV-1006, Latvija (LV)
- (511) **32** upeņu nektāri; sulas; augļu dzērieni; dzērieni, kas galvenokārt satur augļu sulas; sīrupi bezalkoholisku dzērienu pagatavošanai; sastāvdaļas bezalkoholisku dzērienu pagatavošanai

(111) **Reģ. Nr.** M 79 454 (151) **Reģ. dat.** 20.02.2024  
 (210) **Pieteik. Nr.** M-23-1067 (220) **Pieteik. dat.** 19.12.2023  
 (531) **CFE ind.** 5.7.11; 5.7.22; 19.3.3; 25.1.19; 27.5.15; 27.5.9; 29.1.15



- (111) **Reģ. Nr.** M 79 455 (151) **Reģ. dat.** 20.02.2024  
 (210) **Pieteik. Nr.** M-23-1068 (220) **Pieteik. dat.** 19.12.2023  
 (531) **CFE ind.** 5.9.17; 5.9.22; 19.3.3; 25.1.19; 27.5.15; 27.5.9; 29.1.15

- (550) **Telpiska zīme**  
<https://databases.lrpv.gov.lv/trademark/M-23-1068>
- (591) **Krāsu salikums** zaļš, sarkans, brūns, balts, pelēks, melns
- (732) **Īpašn.** ORKLA FOODS LATVIJA, SIA; Zvaigžņu iela 1, Spilve, Babītes pag., Mārupes nov., LV-2101, Latvija (LV)
- (740) **Pārstāvis** Mārīte ROMANOSA, Patentu aģentūra "KDK"; Dzērbenes iela 27, Rīga, LV-1006, Latvija (LV)
- (511) **32** tomātu sula; tomātu sulas dzērieni; dzērieni, kas galvenokārt satur augļu sulas

(111) **Reģ. Nr.** M 79 456 (151) **Reģ. dat.** 20.02.2024  
 (210) **Pieteik. Nr.** M-23-1069 (220) **Pieteik. dat.** 19.12.2023  
 (531) **CFE ind.** 8.7.1; 19.3.3; 25.1.19; 27.5.15; 27.5.9; 29.1.15





- (550) **Telpiska zīme**  
<https://databases.lrpv.gov.lv/trademark/M-23-1069>
- (591) **Krāsu salikums** zils, zaļš, brūns, balts, oranžs, dzeltens, pelēks, melns
- (732) **Īpašn.** ORKLA FOODS LATVIJA, SIA; Zvaigžņu iela 1, Spilve, Babītes pag., Mārupes nov., LV-2101, Latvija (LV)
- (740) **Pārstāvīs** Mārīte ROMANOSA, Patentu aģentūra "KDK"; Dzērbenes iela 27, Rīga, LV-1006, Latvija (LV)
- (511) **32** bezalkoholiskie dzērieni; augļu un ogu dzērieni; sulas; sīrupi bezalkoholisku dzērienu pagatavošanai; sastāvdaļas bezalkoholisku dzērienu pagatavošanai

- (111) **Reģ. Nr.** M 79 457 (151) **Reģ. dat.** 20.02.2024  
 (210) **Pieteik. Nr.** M-23-1071 (220) **Pieteik. dat.** 19.12.2023  
 (531) **CFE ind.** 3.1.24; 3.1.6; 26.1.15; 26.1.16; 26.1.3; 27.5.1



## Baltic Jewellery

- (550) **Figurāla zīme**  
<https://databases.lrpv.gov.lv/trademark/M-23-1071>
- (732) **Īpašn.** Alina BEĻAVSKA; Gaismas iela 6 - 14, Stūnīši, Olaines pag., Olaines nov., LV-2127, Latvija (LV)  
 Valentina GRIDNEVA; Vienības prospekts 34 - 4, Jūrmala, LV-2010, Latvija (LV)
- (511) **35** pulksteņu un juvelierizstrādājumu vairumtirdzniecības un mazumtirdzniecības pakalpojumi, arī ar interneta starpniecību

- (111) **Reģ. Nr.** M 79 458 (151) **Reģ. dat.** 20.02.2024  
 (210) **Pieteik. Nr.** M-23-809 (220) **Pieteik. dat.** 28.09.2023

## LIVMAN

- (550) **Vārdiska zīme**
- (732) **Īpašn.** Henrijs LĪVMANIS; Priedulāju iela 12, Grobiņa, Dienvidkurzemes nov., LV-3430, Latvija (LV)  
 Evita ZIMBA; "Zēdavas", Jeru pag., Valmieras nov., LV-4234, Latvija (LV)
- (511) **3** līmes mākslīgo matu piestiprināšanai; slīpēšanas akmeņi; asināšanas līdzekļi; skūšanās akmeņi ar audus savelkošu iedarbību; mandeļu eļļa; mandeļu ziepes; ambra (smaržviela); veļas cietināšanas līdzekļi ar spīdumu; veļas cietināšanas līdzekļi; dzelzs oksīda līdzekļi pulēšanai; ziepes; ziepes tekstilizstrādājumu krāsas atsvaidzināšanai; veļas zilināšanas līdzekļi; zvaigžņu anīsa essence; kosmētikas līdzekļi vannām;

skūšanās ziepes; lūpu krāsas; vates irbuļi kosmētiskiem nolūkiem; kosmētiskās maskas; bergamotes eļļa; atduļķots krīts kosmētiskiem, personiskās tualetes un mājāsaimniecības nolūkiem; ādas balināšanas krēmi; ādas izstrādājumu balināšanas līdzekļi; balināšanas sāļi; balināšanas soda; veļas balināšanas līdzekļi; līdzekļi, kas veļai piešķir gludu un spīdīgu virsmu; aroma kociņi; mutes skalošanas līdzekļi, ne medicīniskiem nolūkiem; nagu lakas; grīma līdzekļi; matu losjoni; metālu karbīdu abrazīvie līdzekļi; silīcija karbīda abrazīvie līdzekļi; ciedru ēteriskās eļļas; vulkāniskie pelni tīrīšanas nolūkiem; apavu krēmi; matu krāsas; matu cirtošanas līdzekļi; mākslīgās skropstas; kosmētikas līdzekļi skropstām; pulēšanas līdzekļi; apavu vasks; grīdas un mēbeļu pulēšanas līdzekļi; spodrināšanas līdzekļi; vasku apavu izgatavošanai un labošanai; piķis apavu izgatavošanai un labošanai; ūsu vasks; parketa vasks; pulēšanas vasks; vaska krītiņi drēbniekiem; citronu ēteriskās eļļas; odekoloni; krāsvielas personiskās tualetes nolūkiem; spodrināšanas līdzekļi ādas izstrādājumu saglabāšanai; korunda abrazīvie līdzekļi; kosmētikas līdzekļi dzīvniekiem; dekoratīvās kosmētikas līdzekļu paletes; kosmētikas līdzekļi; vate kosmētiskiem nolūkiem; krīts tīrīšanai; traipu tīrīšanas līdzekļi; zīmuļi kosmētiskiem nolūkiem; pulēšanas krēmi; kosmētiskie krēmi; soda tīrīšanas nolūkiem; pastas bārdas nažu asināšanas siksnām; krēmi ādas izstrādājumiem; mazgāšanas līdzekļi, izņemot ražošanas procesiem un medicīniskiem nolūkiem paredzētos; līdzekļi parklājumu noņemšanai; attaukošanas līdzekļi, kas nav paredzēti izmantošanai ražošanas procesos; dekoratīvās kosmētikas noņemšanas līdzekļi; zobu kopšanas līdzekļi; katlakmens noņemšanas līdzekļi mājāsaimniecības nolūkiem; dimanta putekļu abrazīvie līdzekļi; antistatiskie līdzekļi mājāsaimniecības nolūkiem; smirgēļpapīrs; lakas noņemšanas līdzekļi; smirgēļaudums; atkrāsošanas līdzekļi; pernicas noņemšanas līdzekļi; nātrija hipohlorīta ūdens šķīdums; lavandas ūdens; smaržūdeņi; tualetes ūdeņi; kvilaja koka miza veļas mazgāšanai; smirgelis; vīraks; depilācijas līdzekļi; depilācijas vasks; veļas mērcēšanas līdzekļi; ēterisko vielu esences; ēteriskās eļļas; ziedu ekstrakti (smaržas); dekoratīvās kosmētikas līdzekļi; tīrīšanas līdzekļi; kvēpināmie līdzekļi (smaržas); ēteriskās eļļas kūku aromatizēšanai; goltjēras eļļa; vazelīns kosmētiskiem nolūkiem; ģeraniols; ziedes kosmētiskiem nolūkiem; ūdeņraža peroksīds kosmētiskiem nolūkiem; heliotropīns; eļļas kosmētiskiem nolūkiem; jasmīnu eļļa; lavandas eļļa; eļļas tīrīšanas nolūkiem; eļļas smaržām; rožu eļļa; eļļas personiskās tualetes nolūkiem; joni (smaržvielas); losjoni kosmētiskiem nolūkiem; attīrošie pieniņi personiskās tualetes nolūkiem; veļas mazgāšanas līdzekļi; personiskās tualetes līdzekļi; vējstiklu tīrīšanas šķīdumi; līdzekļi pret veļas burzīšanu (cietināšanai); mētru esences (ēteriskās eļļas); mētras parfimērijai; kosmētikas līdzekļi uzacīm; muskuss (smaržviela); neitralizētāji ilgviļņu veidošanai; šampūni; smaržas; mākslīgie nagi; nagu kopšanas līdzekļi; tapešu tīrīšanas līdzekļi; pulēšanas papīrs; smilšpapīrs; parfimērijas izstrādājumi; kosmētikas līdzekļi ādas kopšanai; ziepes pret pēdu svīšanu; pulēšanas akmeņi; pumeķis; pomādes kosmētiskiem nolūkiem; dekoratīvās kosmētikas pūderi; skūšanās līdzekļi; dezodorējošās ziepes; sauso smaržu maisiņi veļas aromatizēšanai; safrols; ziepju gabaliņi; kaustiskā soda; uzacu zīmuļi; talka pūderis personiskās tualetes nolūkiem; kosmētiskās krāsas; attaukošanai paredzēts terpentīns; attaukošanai paredzēta terpentīneļļa; terpēni (ēteriskās eļļas); abrazīvie audumi; abrazīvie audumi ar sīkgraudainu stikla materiālu virsmu; pretsviedru līdzekļi personiskās tualetes nolūkiem; pretsviedru ziepes; pulēšanai paredzēts trepelis; abrazīvie līdzekļi un materiāli; abrazīvais papīrs; amonjaka mazgāšanas

līdzekļi; alauna akmeņi ar ādas audus savelkošu iedarbību; mandeļu pienišķ kosmētiskiem nolūkiem; rūsas noņemšanas līdzekļi; kosmētikas līdzekļi sauļošanās nolūkiem; aromātiskās vielas (ēteriskās eļļas); dzērienu aromatizētāji (ēteriskās eļļas); mājsaimniecībā izmantojami ķīmiskie līdzekļi veļas krāsu atjaunošanai; vannas sāļi, ne medicīniskiem nolūkiem; bārdas krāsas; kosmētikas līdzekļi notievēšanai; līmvielas mākslīgo skropstu piestiprināšanai; līdzekļi krāsas slāņu noņemšanai; dezodoranti cilvēkam un dzīvniekiem; attēli izvietošanai uz ādas un nagu virsmas kosmētiskiem nolūkiem; audus savelkoši līdzekļi kosmētiskiem nolūkiem; balināšanas līdzekļi (krāsu noņemšanas līdzekļi) kosmētiskiem nolūkiem; veļas mīkstinātāji izmantošanai veļas mazgāšanā; zobu protēžu tīrīšanas līdzekļi; līdzekļi aizsērējušu cauruļu tīrīšanai; šampūni mājas (istabas) dzīvniekiem, ne veterināriem nolūkiem; ar kosmētiskiem losjoniem piesūcinātas salvetes; zobu protēžu pulēšanas līdzekļi; līmvielas kosmētiskiem nolūkiem; pēckūšanās losjoni; matu lakas; skropstu tušas; kaltētu ziedlapiņu un augu maisījumi telpu un veļas aromatizēšanai; izsmidzināmi elpas atsvaidzināšanas līdzekļi; ķīmiskās tīrīšanas līdzekļi; grīdas vaska noņemšanas līdzekļi; pretslīdes grīdas vasks; šķidri pretslīdes līdzekļi grīdai; saspiesta gaisa baloniņi tīrīšanai un atputekļošanai; želejas zobu balināšanai; ar tīrīšanas līdzekļiem piesūcinātas lupatiņas; līdzekļi augu lapu spīdumam; kvēpināmie kociņi; līdzekļi trauku apstrādei žāvēšanas laikā trauku mazgājamās mašīnās; gaisa iesmaržināšanas līdzekļi; elpas atsvaidzināšanas plāksnītes; dezodoranti mājas (istabas) dzīvniekiem; skalošanas līdzekļi intīmai higiēnai un dezodorēšanai; alvejas preparāti kosmētiskiem nolūkiem; masāžas želejas, ne medicīniskiem nolūkiem; lūpu spīdumi; balzami, ne medicīniskiem nolūkiem; sausie šampūni; dekoratīvas nagu uzlīmes; līdzekļi aizsardzībai pret saules iedarbību; citronkoku (cedronu) ēteriskās eļļas; hennas krāsa kosmētiskiem nolūkiem; apavu spodrināšanas līdzekļi; lūpu krāsu futrāļi; vannas līdzekļi, ne medicīniskiem nolūkiem; matu kondicionēšanas līdzekļi; matu iztaisnošanas līdzekļi; ar dekoratīvās kosmētikas noņemšanas līdzekļiem piesūcinātas salvetes; kolagēna līdzekļi kosmētiskiem nolūkiem; zobu balināšanas plāksnītes; pārtikas produktu aromatizētāji (ēteriskās eļļas); kosmētikas līdzekļi uz augu bāzes; mazgāšanas līdzekļi intīmai higiēnai, ne medicīniskiem nolūkiem; augu ekstrakti kosmētiskiem nolūkiem; nagu lakas noņemšanas līdzekļi; grīdas vasks; šampūni dzīvniekiem, ne veterināriem nolūkiem; acu skalošanas līdzekļi, ne medicīniskiem nolūkiem; maksts skalošanas līdzekļi intīmai higiēnai un dezodorēšanai; ķīmiskie tīrīšanas līdzekļi mājsaimniecības nolūkiem; gaisa iesmaržināšanas līdzekļi ar šķīdumā iemērcamiem kociņiem smaržas izplatīšanai; balināšanas līdzekļi mājsaimniecības nolūkiem; masāžas sveces kosmētiskiem nolūkiem; bērnu kosmētikas līdzekļi; elpas atsvaidzināšanas līdzekļi personiskai higiēnai; zīdaiņiem paredzētas salvetes, kas piesūcinātas ar tīrīšanas līdzekļiem; basmas krāsa kosmētiskiem nolūkiem; gela acu spilventiņi kosmētiskiem nolūkiem; nagu spīdumi; micelārais ūdens; ķermeņa krāsas kosmētiskiem nolūkiem; šķidra lateksa ķermeņa krāsa kosmētiskiem nolūkiem; zobu pastas; vates bumbiņas, kas piesūcinātas ar dekoratīvās kosmētikas noņemšanas līdzekļiem; krāsu absorbējošas salvetes veļas mazgāšanas nolūkiem; veļas žāvēšanas ierīcēm paredzētas antistatiskās salvetes; spīdumi ķermenim; dubultās plakstiņu lentes; atvēsinoši aerosoli kosmētiskiem nolūkiem; vienreizlietojamas ar tvaiku uzsildāmas maskas, ne medicīniskiem nolūkiem; tīrīšanas līdzekļu tabletes kafijas automātiem; pārsēji nagu rekonstrukcijai; kausējamie vaska gabaliņi (smaržvielas); uzpildīti spiedogi kosmētiskos līdzekļus

uzklāšanai; ēteriskās eļļas aromterapijas nolūkiem; vannas tējas kosmētiskiem nolūkiem; maskas plāksnītes kosmētiskiem nolūkiem; tonējoši līdzekļi kosmētiskiem nolūkiem; krēmi uz ēterisko eļļu bāzes aromterapijas nolūkiem; serumi kosmētiskiem nolūkiem; zobu balināšanas līdzekļi pildspalvas formā; ādas mitrināšanas līdzekļi kosmētiskiem nolūkiem; veļas mazgāšanas bumbas, kas pildītas ar veļas mazgāšanas līdzekli

- 8 rokas instrumenti abrazīvai apstrādei; akmens galodas; adatvīles; ādas siksnas bārdas nažu asināšanai; līeni; griezējinstrumentu spali; rīvurbji; rīvurbju uzmvavas; vītņurbju grieztavu pagarinājumi; gleznotāju lāpstīņas; špakteles (rokas darbarīki); kastetes (uz pirkstiem uzmaucamas caurumota metāla plāksnes dūres sītienu pastiprināšanai); urbji (rokas darbarīku daļas); stūreņi (rokas darbarīki); instrumenti un darbarīki dzīvnieku dīrīšanai; gredzenveida klupes (vītņgrieži); lokzāģi; pie jostas nēsājami ieroči, izņemot šaujammieročus; ar roku darbināmas knaibles naglu izvilkšanai; ar roku darbināmi domkrati; durkļi; bārdas trimmeri; ar roku darbināmi rokas urbji; kalti gropēšanai; cērtes gropēšanai; instrumenti liellopu marķēšanai; liellopu cirpšanas ierīces; naglu vilki (rokas darbarīki); zobāmuri; asināšanas tērauds; kniedēšanas āmuri (rokas darbarīki); ierīces virsmu attīrīšanai un nolīdzināšanai (rokas darbarīki); šķēres; pincetes; gravēšanas instrumenti (rokas darbarīki); smailkapļi; kalti drīvēšanai; kabatas naži; akmens veseri; finierzāģīši; slīmestī; punktsiži; gropēšanas instrumenti (rokas darbarīki); stampas (rokas darbarīki); medību naži; rāmji rokas zāģiem; zāģi (rokas darbarīki); apavu liestes (kurpnieku darbarīki); lokšķēres; galda piederumi (naži, dakšiņas un karotes); dzirkles; dzirkļu asmeņi; perforatori (rokas darbarīki); vītņurbja turētāji (grieztavīņas); uzgriežņu atslēgas (rokas darbarīki); sprūdrati (rokas darbarīki); vītņgrieži (rokas instrumenti); rokas darbarīki mazu caurumu urbšanai; galodu turētāji; cirvji; galda dakšiņas; ēveles; ar roku darbināmi instrumenti; ar roku darbināmas ierīces dārzenju griešanai; naglu knaibles; cauruļgriežņi (rokas darbarīki); griežņi; malkas cirvji; galda naži, dakšiņas un karotes; augļu savācēji (rokas darbarīki); karotes; smeļamie kausi (rokas darbarīki); siksnas bārdas nažu asināšanai; zemes blietes (rokas darbarīki); štancēšanas darbarīki (rokas darbarīki); frēzes (rokas darbarīki); dārza liekšķeres; mūrnieku ķelles; rokas ierīces augu kaitēkļu iznīcināšanai; dimanti stikla griešanai (rokas darbarīku daļas); paplašinātāji (rokas darbarīki); galodas; asināšanas instrumenti; asmeņu asināšanas instrumenti; naži zvīņu noņemšanai; rokas darbarīki nezaļu izraušanai; zaru šķēres; zaru grieznes ar garu kātu; potēšanas (acošanas) naži; zargrieži; kutikulas knaiblītes; pincetes matiņu likvidēšanai; mālšpiki; namdaru un galdnieku urbji; gofrēšanas rokas darbarīki; pedikīra piederumu komplekti; skuvekļu mačiņi; vainagurbji (rokas darbarīku daļas); grābekļi (rokas darbarīki); lāpstas rakšanai (rokas darbarīki); lāpstas stādīšanai (rokas darbarīki); apmaļu grieznes; izkaptis; izkaptšu gredzeni; galodas izkaptīm; neelektriski gludekļi (rokas darbarīki); dzelzs rīki gofrēšanai; instrumenti pulēšanai; profilēveļu asmeņi; profilnaži; matu gofrētāji; dzelzs rīki marķējuma iedēdināšanai; svārpsti (rokas darbarīki); zobenu makstis; ar roku darbināmas ierīces matu cirtošanai; šķēres zāles apgriešanai; vergas (leduscirtni); greblji (rokas darbarīki); steki; gravēšanas adatas; naži zirgu apkalšanai; kurpnieku naži; potnaži (rokas darbarīki); dzegēveles; dārzenju smalcinātāji; cirvīši; kapājami naži; ierīces stīpu griešanai (rokas darbarīki); harpūnas; šļutes (platicirvji); kapļi ar slīpu kātu zemes virskārtas uzrušināšanai; rīki austeru atvēršanai; insektīdu pulverizatori (rokas darbarīki); ar roku darbināmi dārza darbarīki; atzarošanas naži; skavas galdniekiem vai stīpotājiem; skuvekļu asmeņi; asmeņi (rokas darbarīki);



asmeņi, kas ir ieroči; zāģu asmeņi (rokas darbarīku daļas); sviras; mačetes; koka āmuri (rokas darbarīki); āmuri (rokas darbarīki); veidveseri; mūrnīeku āmuri; kalti; metāla slokšņu iztaisnotāji (rokas darbarīki); pīšanas ierīces (rokas darbarīki); monētu kolektori; miezeri saberšanai (rokas darbarīki); šķēres degļu nogriešanai; skūšanās piederumu futrāji; ciparu perforatori; nagu vilītes; neelektriski kārbu atvērēji; cērtes (rokas darbarīki); blietes (rokas darbarīki); pistoles (rokas darbarīki); punktsiši (rokas darbarīki); metālliešanas kausi (rokas darbarīki); ēveļnaži; skrāpvīles (rokas darbarīki); elektriski un neelektriski skuveklji; caurumsiši; krāsns krukis; kniedētāji (rokas darbarīki); izkaptis ar īsu rokturi; nezāļu dakšiņas (rokas darbarīki); mazi plakani nezāļu kapļi; zāģu statīvi; kārstuves (rokas darbarīki); cirtnaži; sirpji; šķidrums dekantēšanas ierīces (rokas darbarīki); instrumenti malu apgriešanai (rokas darbarīki); rokas vītņurbji; zemes urbji (rokas instrumenti); neelektriski skrūvgrieži; cirtņi (rokas darbarīki); urbji lielu caurumu izurbšanai; cauruļu griešanas instrumenti; sviķurbji; ar roku darbināmi lauksaimniecības darbarīki; tecīlas (rokas darbarīki); šļircis insekticīdu izsmidzināšanai; galda sudrabietas (naži, dakšiņas un karotes); rakšanas rīki (rokas darbarīki); naži; plakanknaibles; knaibles; zobeni; līkie zobeni; trieči (rokas darbarīki); instrumenti biļešu caurumošanai; elektriskas nagu vilītes; elektriskas un neelektriskas nagu pulēšanas ierīces; urbu statīvi (rokas darbarīki); elektriskas un neelektriskas matu griešanas ierīces personiskai lietošanai; dakšas lauksaimniecības nolūkiem (rokas darbarīki); elektriskas un neelektriskas nagu knaiblītes; ierīces dzīvnīeku cirpšanai (rokas darbarīki); grieznes (rokas darbarīki); matu taisnotāji; smirgēja sliņpīpas; vīles; caurumošanas knaibles (rokas darbarīki); caurumotāji (rokas darbarīki); griežinjstrumenti (rokas darbarīki); manikīra piederumu komplekti; rokas pistoles mastikas uzklāšanai; rokas arkli; kasīkļi (rokas darbarīki); gaļas kapāšanas naži; skrāpji (rokas darbarīki); ausu caurduršanas ierīces; elektriskas un neelektriskas depilācijas ierīces; elektriskie manikīra piederumu komplekti; skrūvspīles; rokas sūkņi; dunči; darbarīku siksnas (turētāji); neelektriski siera naži; neelektriski picas naži; laužņi (naglu vilīti); neelektriski olu griezēji; skropstu atliecēji; kārbas leņķu zāģēšanai (rokas darbarīki); smilšu grābekļi; kamīna plēšanas (rokas darbarīki); tetovēšanas ierīces; smilšpapīra vilītes; vadu vilcēji (rokas darbarīki); darbarīki vadu galu tīrīšanai; galda skrūvspīles (rokas darbarīki); neelektriskas drīvēšanas pistoles; metāla stieplu iztaisnotāji (rokas darbarīki); naži (skalpeļi) brīvā laika radošām nodarbēm; ar roku darbināmi gaisa sūkņi; keramikas naži; smilšpapīra plāksnītes; ar roku darbināmi slēpju malu asināšanas instrumenti; tetovēšanas adatas; špakteļlapstiņas māksliniekiem; tēlnieku kalti; plastmasas karotes, dakšiņas un naži; mazu bērnu karotes, dakšiņas un naži; slēpju skrāpji; rokturi rokas darbarīkiem; nažu spali; izkapšu rokturi; ar roku darbināmi dārzeņu spirāļu griezēji; ar roku darbināmi dārzeņu mizotāji; naži ar izbīdāmu asmeni; elektriskas matu pīšanas ierīces; kociņi krāsu jaukšanai; vīna pudeļu folijas griezēji; augļu smalcinātāji; naži augļu seržu izņemšanai; virtuves ierīces rīvēšanai un šķēlēšanai; gaļas spīles; sterili ķermeņa pīrsinga instrumenti; matiņu likvidēšanas lāzerierīces, kas nav paredzētas medicīniskiem nolūkiem; avārijas āmuri; naži dārzeņu griešanai; cepeša dakšiņas; naži grebšanai; daudzfunkcionāli naži; ar roku darbināmi kukurūzas vāļi tīrītāji; ar roku darbināmas ierīces augļu sagriešanai; ar roku darbināmi virtuves kombaini; pārnēsājamas ar roku darbināmas stelles; ar roku darbināmi tūbiņu izspiedēji, izņemot mājsaimniecības nolūkiem

- 9 elektrotehniskās spoles; elementārdaļiņu paātrinātāji; līdznēsājami atstarotāji nelaiemes gadījumu novēršanai;

ierīces individuālai aizsardzībai pret nelaiemes gadījumiem; apģērbi aizsardzībai pret nelaiemes gadījumiem, starojumu un uguni; akumulatori transportlīdzekļiem; akumulatoru tvertnes; akumulatoru korpusi; akumulatoru acidometri; hidrometri; akumulatoru plates; traucsmes signālvilpes; skaņu signālierīces; akustiskie kanāli; skaņuplates un skaņu ieraksta diski; rupori; aktinometri; aritmometri; aerometri; fotopaliecinātāji; elektrodinamiskās iekārtas dzelzceļa pārmiju tālvadībai; magnēti; elektromagnētiskās spoles; aparāti gaisa sastāva analīzei; traucsmes signālierīces; spirtometri; alidādes; aparāti pārtikas produktu analīzei; elektriskas ierīces aizdedzes attālinātai iedarbināšanai; aizdedzes akumulatori; altimetri; azbesta cimdi aizsardzībai pret nelaiemes gadījumiem; azbesta apģērbi aizsardzībai pret uguni; ampēometri; pastiprinātāji; pastiprinātājlampas; anemometri; kalibrēšanas gredzeni; ugunsdzēsāmie aparāti; anodi; anodbaterijas; antenas; pretapzīlības brilles; pretapzīlības sejsēgi; prettraucējumu ierīces elektrosistēmām; transformatori (elektroierīces); optiskie apertometri; naudas skaitīšanas un šķirošanas mašīnas; elektrosadales skapji; ģeodēzijas instrumenti; ģeodēzijas ķēdes; objektīvi astrofotogrāfijas iekārtām; termoelektronu lampas; audiovizuālie mācību aparāti; ar monētām iedarbināmi mūzikas automāti; ar monētām iedarbināmu aparātu mehānismi; mehānismi ar žetoniem iedarbināmiem aparātiem; bīdmēri; komparatori; ugunsgrēka traucsmes signālierīces; transportlīdzekļu riepu spiediena zuduma automātiskie indikatori; aizsargtērpi lidotājiem; elektriskie traucsmes zvani; rīkstnieku rīkstes; glābšanas plōsti; svāri; meteoroloģiskās zondes; ierīces magnētisko lenšu atmagnetizēšanai; magnetofoni; magnētiskās lentes; barometri; svēršanas iekārtas; platformas svāri; ugunsdzēsības rīki liesmu sišanai; elektrisko akumulatoru uzlādes ierīces; betatroni; elektroniski biļešu izsniegšanas termināļi; skandu korpusi; makrouzņemšanas objektīvi un blendes; elektropieslēguma kontaktpailes; spiediena indikatortapas ventīļiem; galvanometri; zvanu pogas; elektropieslēguma nozarkārbas; atskaņotāju adapteri; līmeņrāži; perfokaršu mašīnas birojiem; elektrisko kabeļu apvāļi; diapozitīvu rāmīši; diskveida logaritmiskie lineāli; logaritmiskie lineāli; kalkulatori; bīdāmie kalibri; gabarīti (mērinstrumenti); gaismkopēšanas aparāti; kinokameras; kapilārcaurulītes laboratorijas nolūkiem; skaņu ierakstu nesēji; aizsargķiveres; respiratoru maskas, ne medicīniskiem nolūkiem; metinātāju aizsargķiveres; brīļļu ķēdītes; siltuma regulēšanas aparāti; fotolaboratoriju ekipējums; apkures katlu vadības ierīces; fotomateriālu žāvēšanas statīvi; kinofilmu montāžas ierīces; drukātās shēmas; mirgojošas signālierīces; signālvzani; kārbas mikroskopu priekšmetstikliņiem; elektriskie kolektori; elektroiekārtas ražošanas procesu tālvadībai; elektrosadales kārbas; komutatori; jūras kompasī; okulāri; audēju lupas; pedometri; skaitītāji; metronomi; elektriskie kondensatori; elektriskie vadītāji; elektropārvades kabeļu kanāli; slēdži; elektropadeves savienojumi; elektropadeves savienojumu kārbas; vadības pultis; elektriskie kontakti; frankēšanas kontrolierīces; elektriskie regulēšanas aparāti; elektriskie kontroles aparāti; ātruma kontroles ierīces transportlīdzekļiem; strāvas pārveidotāji; kopēšanas ierīces (gaismas, elektrostatiskās un termiskās); brīļļu aukliņas; retortes; retoršu statīvi; korekcijas lēcas; objektīvi (optika); kosmogāfijas instrumenti; nirēju un ūdenslīdēju kostīmi; elektriskas komutācijas ierīces; elektriskie slēdži; elektrības ierobežotāji; elektriskās kontaktdakšas; taisngrieži; elektriskās strāvas reduktori; drēbnieku mēri; laboratorijas tīģeļi; ierīces izstrādātas ādas biežuma mērīšanai; ciklotroni; viltotu monētu detektori; fotokameru slēdžu palaidēji; densimetri; animācijas filmas; laboratoriju paplātes; metāla detektori

rūpnieciskiem un militāriem nolūkiem; hidrolokatori; detektori; fotokameru slēdži; akustiskās membrānas; ierīces diapozitīvu iecentrēšanai; fotokameras; diapozitīvi; diaprojektori; attāluma mērierīces; diktofoni; difrakcijas aparāti mikroskopijai; skaļruņi; jaudas slēdži; skaņuplašu atskaņotāji; mikroskopi; attāluma reģistrēšanas ierīces; tālmēri; elektrosadales paneļi; elektrosadales pultis; mērcirkuļi; mēri; mēraparatūra; dinamometri; ūdens līmeņa rādītāji; evakuācijas kāpnes ugunsgrēka gadījumiem; zibspuldzes fotogrāfijai; telefona klausules; fluorescējoši ekrāni; projekcijas ekrāni; aizsargmaskas strādniekiem; ekrāni fotogrāfijai; žāvēšanas ierīces fotolaboratorijām; strāvas noplūdes indikatori; elektriskie mēraparāti; elektriskie kabeli; elektriskie cauruļvadi; elektrības padeves vadības pultis; galvaniskie elementi; elektroliņģu savienojumi; elektriskie savienojumi; elektriskie releji; elektronisko signālu raidītāji; telekomunikāciju pārraides iekārtas; skaņuplašu un ieraksta disku tīrīšanas ierīces; audioieraksta lentes; nobraukuma reģistrācijas ierīces; fotofilmu rullīši; mehāniskās zīmes; epidiaskopi; mēģenes; balansēšanas ierīces; termostati; ergometri; materiālu pārbaudes instrumenti un mašīnas; ovoskopi; mērierīces; degvielas līmeņa indikatori; dzirksteļu slāpētāji; fotoaparātu un fotopiederumu futrāļi; pārbaudes ierīces, izņemot medicīniskiem nolūkiem paredzētās ierīces; refraktometri; eksponometri; faktūrmašīnas; fermentācijas iekārtas laboratorijas nolūkiem; dzelzceļa satiksmes drošības ierīces; elektrības vadi; magnētiskie vadi; svērteņu svariņi; svērteņi; tīkli aizsardzībai pret nelaimes gadījumiem; tīkli glābšanas darbiem; brezents glābšanas darbiem; filmu griešanas ierīces; respiratoru masku filtri, ne medicīniskiem nolūkiem; fotofilti; akumulatoru bateriju uzlādes ierīces; augstfrekvences aparatūra; frekvences mērītāji; kustošie drošinātāji; radioaparāti; galenīta detektori; galvanisko elementu baterijas; cimdi aizsardzībai pret nelaimes gadījumiem; nirēju un ūdenslīdēju cimdi; cimdi aizsardzībai pret rentgena starojumu rūpnieciskiem nolūkiem; gāzu analizatori; gazometri; ģeodēzijas aparatūra un instrumenti; ģeodēzistu mērlatas; fotokopiju žāvēšanas ierīces; fotokopiju spoguļspodrināšanas aparāti; mērlīnēļi; stikla mētrauki; tipogrāfiskie rasti; akumulatoru režģi; apģērbi aizsardzībai pret uguni; audio un video signālu uztvērēji; heliogrāfi; hologrammas; higrometri; elektrisko vadu identifikācijas pavedieni; elektrisko vadu identifikācijas apvalki; glābšanas ierīces un piederumi; ugunsdzēsības šļūteņu sprauslas; ugunsdzēsības mašīnas; ugunsdzēsības sūkņi; klinometri; taksometru skaitītāji; daudzuma indikatori; vakuummetri; ātruma indikatori; elektriskie induktori; elektriskie enkuri; datu apstrādes ierīces; spoguļi kontroles darbiem; iekšējo sakaru ierīces; fotoplašu kasetes; invertori; jonizācijas aparāti, izņemot jonizācijas aparātus gaisa vai ūdens apstrādei; durvju actiņas (optiskās); svārku apakšmalas marķieri; laboratorijām īpaši paredzētās mēbeles; laktodensimetri; laktometri; fotolaboratoriju lampas; optiskie projektori; maģiskās laternas (antīkie projektori); signāllukturi; lāzeri, izņemot medicīniskiem nolūkiem paredzētos; optiskās lēcas; vēstulju svāri; laģas; lotlīnes; lupas; izgaismotas zīmes; neona izkārtnes; brilles; optiskie nivelieri; briļļu lēcas; optikas preces; manometri; periskopi; aizsargmaskas, ne medicīniskiem nolūkiem; matemātiskie instrumenti; ar monētām iedarbināmi mehānismi televizoriem; megafoni; datoru atmiņas ierīces; salokāmie mēri; dzīvsudraba līmeņrāži; ātruma mērīšanas ierīces izmantošanai fotogrāfijā; augstas precizitātes mēraparāti; mērinstrumenti; meteoroloģijas instrumenti; līnēļi (mērinstrumenti); mikrometru skrūves optiskajiem instrumentiem; mikrofoli; mikrotomi; automātiskie laika releji; optiskie spoguļi; elpošanas aparāti zemūdens peldēšanai; jūras navigācijas aparāti un instrumenti; kuģu signālierīces; navigācijas

instrumenti; briļļu rāmji; elektrisko akumulatoru baterijas; elektriskie akumulatori; nivelieri; nivelēšanas instrumenti; optiskās prizmas; novērošanas ierīces; oktanti; ommetri; vijņu mērītāji; optiskie aparāti un instrumenti; optiskais stikls; datori; ierakstītas datorprogrammas; oscilogrāfi; skābekļa ievadīšanas aparāti; mikrometri; izgaismoti un mehāniski signāļpaneļi; zibensnovēdēji; stāvlaika skaitītāji; astronomijas aparāti un instrumenti; ierīces ādas biežuma mērīšanai; skābes hidrometri; svēršanas iekārtas un instrumenti; salinometri; fotolaboratorijas kivetes; fotoaparātu statīvi; skatumeklētāji fotografēšanai; fotometri; fototelegrāfa aparāti; fizikālie aparāti un instrumenti; automātiskās vadības iekārtas transportlīdzekļiem; pensneji; laboratorijas pipetes; mērnīeku planšetes; planimetri; ausu aizbāžņi nirējiem un ūdenslīdējiem; signalizācijas ierīču zvani; atsvari; polarimetri; radioteleфона aparāti; radiotelegrāfa aparāti; spiediena mēraparāti; spiediena indikatori; projekcijas aparāti; katoda tipa pretkorozijas ierīces; zobu aizsargi; pirometri; radari; radiouztvērēji transportlīdzekļiem; radioloģijas aparāti rūpnieciskiem nolūkiem; transportieri (leņķmēri); rentgenstaru ģenerēšanas aparāti un iekārtas, ne medicīniskiem nolūkiem; rentgenstaru lampas, ne medicīniskiem nolūkiem; ierīces aizsardzībai pret rentgenstariem, ne medicīniskiem nolūkiem; telefona aparāti; refraktori; rentgenstaru aparatūra, ne medicīniskiem nolūkiem; spektroskopi; elektriskās pretestības; termometri, ne medicīniskiem nolūkiem; respiratori gaisa filtrēšanai, ne medicīniskiem nolūkiem; elpošanas aparāti, ne medicīniskiem nolūkiem; reostati; bezmēni (sviru svāri); gaismas un mehāniskās signālierīces; saharimetri; zondes zinātniskiem nolūkiem; satelīti zinātniskiem nolūkiem; membrānas zinātniskajai aparatūrai; mācību aparāti un ierīces; induktivitātes spoles (droseles); elektrisko vadu savienojumi; elektriskās slēdzēnes; sekstanti; signālsvilpes; transportlīdzekļu avārijas zīmes – trijstūri; elektrodinamiskās ierīces signālu tālvadībai; transportlīdzekļu stūrēšanas un vadības simulatori; sirēnas; skaņu pārraides ierīces; skaņu ieraksta ierīces; skaņu reproducēšanas ierīces; zondēšanas ierīces un mehānismi; lotes; instrumenti skaņas spiediena mērīšanai; spektrogrāfi; sferometri; stereoskopi; stereoskopiskās ierīces; adatas skaņuplašu atskaņotājiem; sulfītometri; teletaipa aparāti; tahometri; vītņmēri; telegrāfa aparāti; televizori; telegrāfa vadi; tālvadības ierīces; radioantenu masti; televīzijai paredzētās suflēšanas ierīces; telefona raidītāji; tālvadības slēdži; binokļi; teleskopi; temperatūras indikatori; laika reģistrēšanas iekārtas; teodolīti; transportlīdzekļu termostati; totalizatori (iekārtas); apgriezīnu mērītāji; skaņuplašu atskaņotāju ātruma regulēšanas ierīces; telekomunikāciju raidītāji; precizijas svāri; svītrvilči; radiolampas; urometri; variometri; bīdmēru noniji; videoieraksta lentes; viskozimetri; elektriskās iekārtas zādzību novēršanai; sprieguma regulatori transportlīdzekļiem; balsošanas ierīces; voltmetri; adatu nomaiņas ierīces atskaņotājiem; destilatori laboratoriju eksperimentiem; kustošā stieple drošinātāju ieliktņiem; antikatodi; suņu svilpes; šaujamo roču teleskopiskie tēmēkļi; pretielaušanās brīdinājuma sistēmas; instrumenti azimuta noteikšanai; izgaismotas bākas un bojas; elektrisko spoļu turētāji; eksponētas filmas; izgaismotas un mehāniskas ceļa zīmes; glābšanas bojas; signālbojas; zimmeri; busoles; mīlgas signālierīces bez eksplozīvas darbības; kases aparāti; radioloģiskie ekrāni rūpnieciskiem nolūkiem; magnētiskās identitātes kartes; fotoelementi; densitometri; magnētiskie diski; disketes; lentes videoierakstu aparatūras galviņu tīrīšanai; videomagnetofoni; datoru tastatūras; integrālās shēmas; pusvadītāji; čipi (integrālās shēmas); katodi; glābšanas vestes; glābšanas jostas; ķīmijas aparāti un instrumenti; kinofilmas (eksponētas); elektrotīklu materiāli (vadi,

kabeļi); kontaktlēcas; kontaktlēcu konteineri; baktēriju kultūru inkubatori; saules baterijas; izolēti vara vadi; gāzizlādes elektriskās spuldzes, izņemot spuldzes apgaismošanas nolūkiem; diafragmas fotoaparātiem; destilācijas aparāti zinātniskiem nolūkiem; dozatori; elektriskie durvju zvani; briļļu futrāļi; laboratorijas krāsniņas; optiskās šķiedras (gaismu vadošie kvēldiegi); telefona vadi; eksponētas rentgenstaru filmas; ultravioleto staru filtri izmantošanai fotogrāfijā; skaļruņu rupori; fotoaparātu, kinokameru un videokameru statīvi; svītrokodu lasītāji; bruņuvestēs; marķēšanas bojas, stoderes; integrālskāme plātnes; laboratorijas hromatogrāfi; hronogrāfi (instrumenti laika intervālu mērīšanai un pierakstīšanai); audio un video ierakstu kompaktdiski; lasāmatmiņas kompaktdiski; ierakstītas datoru operētājprogrammas; datoru perifērijas ierīces; ierakstīta datoru programmatūra; optiskie kondensori; akustiskās uzmavas; savienotāji datu apstrādes iekārtām; dekompresijas kameras; ploteri; nīrēju un ūdenslīdēju maskas; elektroniskie zīmulji (displeju piederumi); kodētas magnētiskās kartes; faksa aparāti; ugunsdzēsības kuģi; saskarnes programmas un ierīces datoriem; datoriem paredzētas disku mainīšanas ierīces; ceļšargi strādniekiem; elektriskie gaismas regulatori; magnētiskie datu nesēji; magnētiskie kodētāji; magnētisko lenšu vilcējmehānismi datoriem; mikroprocesori; modemi; datoraparātūras monitori; pārraudzības datorprogrammas; peles (datoru perifērijas ierīces); optiskie rakstzīmju nolasītāji; optiskie datu nesēji; optiskie diski; printeri datoriem; centrālie procesori; lasītāji (datu apstrādes ierīces); drošības jostas, izņemot jostas, kas paredzētas transportlīdzekļu sēdekļiem vai sporta aprīkojumam; skeneri (datu apstrādes iekārtas); dūmu detektori; elektroniskie tranzistori; rentgena uzņēmumi, izņemot medicīniskiem nolūkiem paredzētos; savienotāju uzmavas elektriskajiem kabeļiem; skaitļi; elektroniskie plānotāji; automātiskie atbildētāji; videokameras; kasešu atskaņotāji; kompaktdisku atskaņotāji; diagnostikas aparāti, izņemot medicīniskiem nolūkiem paredzētos; datoru diskdziņi; elektriskas kopnes prozektoru uzstādīšanai; elektroniskie kabatas tulkotāji; elektroniskas preču birkas; ugunsdzēsības pārklāji; zibspuldzes; viedkartes (kartes ar integrēto shēmu); mērkarotes; piezīmjdatori; elektroniskie tablo; kabatas kalkulatori; apavi aizsardzībai pret nelaimes gadījumiem, starojumu un uguni; smidzināšanas sistēmas ugunsdzēsības nolūkiem; dzinēju palaišanas kabeļi; saulesbrilles; kontrolpulksteņi (laika pieraksta ierīces); videokasetes; videospēļu kasetnes; videoekrāni; videotelefoņi; sporta brilles; deguna klipši nīrējiem un peldētājiem; sportistu aizsargķiveres; lejupielādējamas elektroniskās publikācijas; lejupielādējamas datorprogrammas; navigācijas aparāti transporta līdzekļiem (borta datori); dekoratīvie magnēti; bezvadu telefoni; peļu (datoru perifērijas ierīču) paliktņi; personālie stereoatskaņotāji; plaukstas locītavu balsti datorlietotājiem; koaksiālie kabeļi; optisko šķiedru kabeļi; elektrisko rozešu vāciņi; jūras lotes; elektriskie žogi; ierakstīta datorspēļu programmatūra; austiņas; apgaismes iekārtu balasta pretestības; radio peidžeri; satelītnavigācijas iekārtas; solenoīda vārsti (elektromagnētiskie pārslēdzēji); izlādņi; portatīvie radiotelefoņi (walkie-talkie); vējkonusi; elektroniskie lāzerstaru rādāmkociņi; manekeni pirmās palīdzības apmācībai (mācību ierīces); skatuves apgaismojuma regulatori; taimeru olu vārīšanai (smilšu pulksteņi); DNS mikroshēmas; ciparvideodisku (DVD) atskaņotāji; bankomāti; luksofori; brīvroku sistēmas telefoniem; azbesta aizsegi ugunsdzēsējiem; jātnieku ķiveres; speciālie apģērbi laboratoriju personālam; kodētas magnētiskās identifikācijas rokassprādzes; transponderi; lejupielādējamas zvana melodijas mobilajiem telefoniem; lejupielādējamas mūzikas datnes (faili); lejupielādējamas attēlu datnes (faili); avārijas testu

manekeni; laboratoriju centrifūgas; drukāto shēmu plates; USB zibatmiņas; globālās pozicionēšanas sistēmas (GPS) iekārtas; portatīvie atskaņotāji; mobilo telefonu aukliņas; gaismas diodes (LED); triodes; paaugstinošie transformatori; klēpjatori; ugunsdzēsības šļūtenes; klēpjatoru somas; klēpjatoru apvalki; digitālo fotogrāfiju rāmji; Petri trauciņi; Pito caurules; stroboskopi; vadkonusi (norobežojošie brīdinājuma elementi uz ceļiem); temperatūras rādījumu uzlīmes, ne medicīniskiem nolūkiem; lejupielādējamas datorprogrammu lietotnes; ierīces elektronisko grāmatu lasīšanai; viedtālruņi; neuzpildītas toneru kasetnes printeriem un kopēšanas ierīcēm; elektroniskas ierīces zīdaiņu uzraudzībai; videoierīces zīdaiņu uzraudzībai; objektīvu blendes; planšetdatori; kodētas kartes – atslēgas; brilles attēlu uztverei 3D formātā; atmiņas kartes videospēļu iekārtām; ložu necaurīdīgi apģērbi; akselerometri; elektriskie adapteri; glābšanas kapsulas izmantošanai dabas katastrofās; datoraparātūra; saules enerģijas paneļi elektroenerģijas ražošanai; mobilie telefoni; artilērijas ieroču optiskie tēmēkļi; digitālas zīmes un izkārtnes; valkājamas ierīces fiziskās aktivitātes izsekošanai; elektronisko cigarešu akumulatoru uzlādes ierīces; viedierīces aprocēs formā (mērinstrumenti), ko savieno ar citām ierīcēm; viedtālruņu vāciņi; viedtālruņu maciņi; rokas statīvi pašfoto (selfiju) uzņemšanai; kalorimetri; caurplūdes mērītāji; atstarojošas drošības vestes; elektroniskas kaklasiksnas dzīvnieku apmācībai; kursorsvīras datoriem, izņemot videospēlēm paredzētās kursorsvīras; viedās brilles; viedie rokas pulksteņi; ugunsdzēsības iekārtas un aparāti; aizsargplēves, kas īpaši paredzētas datoru ekrāniem; zobu aizsargi sportam; galvas sargi sportam; ģeodēzijas kompasu adatas; kodu autentifikācijas žetoni; infrasarkanā starojuma detektori; personālo ciparasistentu apvalki; zīdaiņu svāri; elektroniskās piekļuves kontroles sistēmas pašbloķējošām durvīm; termogrāfiskās attēlveidošanas kameras; svāri ar ķermeņa masas analizatoru; planšetdatoru vāciņi un apvalki; melnās kastes (datu reģistratori); digitālās meteoroloģiskās stacijas; elektrisko transportlīdzekļu uzlādes stacijas; interaktīvie skārienekrāna termināļi; viedgredzeni; mūzikas instrumentiem paredzētas elektrisku un elektronisku efektu ierīces; audiosaskarnes; ekvalaizeri (audioaparātūra); zemo frekvenču reproduktori (sabvūferi); vannas istabas svāri; termohigrometri; biomikroshēmas; aizsargplēves, kas īpaši paredzētas viedtālruņiem; virtuālās realitātes austiņas ar mikrofonu; elektroniskās interaktīvās tāfeles; cilvēkveidīgie roboti ar mākslīgo intelektu zinātniskai izpētei; audiomikseri; akumulatori elektroniskajām cigarešu ierīcēm; elektroniskie atslēgu piekariņi - tālvadības ierīces; lejupielādējami elektroniskie nošu izdevumi; rasēšanas slīdes mērīšanai; stūreņi mērīšanai; tainslēnka lineāli mērīšanai; elektroniskie ciparu displeji; laboratoriju roboti; mācību roboti; novērošanas roboti apsardzei; plaukstdatori; ierakstītas un lejupielādējamas datoru programmatūras platformas; satelīta signāla meklētāji ierīces; gredzenu izmēra noteicēji; pirkstu izmēra noteicēji; vienkāršotie klientdatori; atpakaļskata kameras transportlīdzekļiem; kabatas formāta elektroniskie tulkotāji; reanimācijas apmācībā izmantojami simulatori; elektrisko vadu tīklojums automobiļiem; maskas zemūdens peldēšanai; sporta svīpes; ierakstīta un lejupielādējama datoru ekrānsaudzētāja programmatūra; objektīvi pašfoto (selfiju) uzņemšanai; lejupielādējami attēli mobilajiem telefoniem; telekomunikāciju iekārtas juvelierizstrādājumu veidošanai; valkājami datori; valkājami video monitori; magnētiskās rezonanses attēl diagnostikas (MRI) aparāti, izņemot medicīniskiem nolūkiem paredzētos; lāzerstaru signāllukturi glābšanai; neuzpildītas toneru kasetnes printeriem un fotokopētājiem; efektu (wah-wah) pedāļi; augstuma

mērinstrumenti; manekengalvas frizieru apmācībām (mācību līdzekļi); virtuālo tastatūru projicēšanas ierīces; termālās folijas segas; glābšanas laivas; nodaļiņu izmēra analizatori; ausu spilventiņi galvas telefoniem (austiņām); ar sensoriem aprīkoti cimdi; kursorbumbas datoriem; lejupielādējamās emocijzīmes mobilajiem telefoniem; teleklātbūtnes roboti; klimata kontroles digitālie termostati; pjezoelektriski sensori; organiskās gaismas diodes (OLED); kvantu punktu gaismas diodes (QLED); pipetes mērīšanai, kas nav paredzētas medicīniskiem un mājsaimniecības nolūkiem; elektriskas kontaktlīdziņas; lejupielādējama datoru spēļu programmatūra; glābšanas signālraketes, kas nav eksplozīvas un pirotehniskas; statīvi, kas pielāgoti klēpj datoriem; galvassegas, kas ir aizsargķiveres; elektroniskas piekaramās atslēgas; svaru jostas (niršanai ar akvalangu); austiņas telesakariem; sensori transportlīdzekļu novietošanai stāvvietā; biļešu printeri; daudzpunktu atbalsta jostas ķermenim, ceļot smagumu; mājlopu signālraketi; videoprojektori; lejupielādējamās šifrēšanas atslēgas kriptu aktīvu saņemšanai un izlietošanai; lejupielādējami e-maki; kredītkaršu termināļi; biometriskās pases; elektroniskās pases; biometriskās identitātes kartes; automatizētas mājokļa vadības sistēmas; ierakstīti un lejupielādējami datu kopumi; vējstikla displeji (HUD) transportlīdzekļiem; viedie skaļruņi; biometriskās slēdzenes; ugunsdzēsības bumbas; valkājami skaļruņi; pārnēsājami īpaši smalku putekļu koncentrācijas mērītāji; salokāmi viedtālruņi; zibspuldzes viedtālruņiem; 3D skeneri; plānkārtiņu skaļruņi; bezvadu skaļruņu mikrofonu; skeneri (aparāti) automobiļu diagnostikai; haptiski kostīmi, ne medicīniskiem nolūkiem; gredzenveida gaismas ierīces viedtālruņiem pašfoto (selfiju) uzņemšanai; mobilo telefonu akumulatoru uzlādes ierīces; mobilo telefonu ekrānu aizsargi; izgaismotas brīdinājuma zīmes; izgaismotas drošības zīmes; mobilo telefonu gredzenveida turētāji; mobilo telefonu gredzenveida statīvi; austiņas ar mikrofonu; austiņas ar mikrofonu videospēļu spēlēšanai; lejupielādējama datoru programmatūra kriptu aktīvu darījumu pārvaldībai, izmantojot blokkēdes tehnoloģiju; elektrolīzes aparāti laboratorijas nolūkiem; aparāti gāzes ģenerēšanai kalibrēšanas nolūkiem; aparāti krūts piena testēšanai, ne medicīniskiem un ne veterināriem nolūkiem; pārnēsājamas akumulatoru uzlādes ierīces; servomotoru pastiprinātāji; elektroniskas servomotoru vadības ierīces; kvantu datori; mūzikas instrumentu digitālo saskarņu vadības ierīces audiosaskarņu veidā; bioreaktori laboratorijas nolūkiem; bioreaktori šūnu kultūru audzēšanai zinātniskai izpētei; mobilajiem telefoniem un viedtālruņiem pielāgoti turētāji; turētāji automobiļu telefoniem; pie galvas acu priekšā piestiprināmi displeji; pārnēsājami bezvadu printeri izmantošanai ar klēpj datoriem un mobilajām ierīcēm; brilles daltonisma koriģēšanai; kontaktlēcu konteineri ar ultraskaņas tīrīšanas funkcijām; gaisa spilveni drošības nolūkiem aizsardzībai pret kritieniem; neironu ķiveres, ne medicīniskiem nolūkiem; pārvietojami skaļruņi; izelpas alkometri; klēpj datoru dzesēšanas paliktņi; iekšējie datoru ventilatori; ģitāras efektu pedāļi; lejupielādējama programmatūra kā medicīniskā ierīce (SaMD); evakuācijas krēsli; auto priekšējā paneļa paklājīni mobilo telefonu un viedtālruņu novietošanai; servomotoru vadības ierīces; putekļu maskas ar gaisa attīrīšanas funkciju; elektriski enerģijas pārveidotāji; elektriski lineārie enerģijas pārveidotāji; izolējoši cimdi aizsardzībai pret nelaiemes gadījumiem; dozatori, ne medicīniskiem nolūkiem (mēraparāti); ūdensnecaurīdīgi tērci; tērci niršanai; hidrotērci; datorīklu maršrutētāji; frekvences paplašinātāji; cilvēkveidīgie roboti ar saziņas un mācīšanās funkcijām, lai palīdzētu un izklaidētu cilvēkus; pretraķešu brīdinājuma sistēmas; autonomās navigācijas sistēmas

kuģiem; pašapkalpošanās kases termināļi; pārnēsājami dokumentu skeneri; viedtālruņu vāciņi ar tastatūru; riteņu savirzes regulēšanas iekārtas; videoierakstu miksēšanas pultis; cilvēkveidīgie roboti ar mākslīgo intelektu dzērienu pagatavošanai; lietotāja programmējami nekonfigurēti cilvēkveidīgie roboti; lejupielādējamās digitālās datnes (faili), kas autentificējamās ar neaizstājamajiem blokkēžu žetoniem (NFT); ozona ģeneratori kalibrēšanas nolūkiem; siksniņas mobilajiem telefoniem; kardāna stabilizatori digitālajām kamerām; kardāna stabilizatori mobilajiem telefoniem; saulesbrilles mājas (istabas) dzīvniekiem automātiskās laistīšanas iekārtas; siltuma akumulatori; acetilēna degļi; acetilēna ģeneratori; acetilēna lampas; ventilācijas sistēmu nosūcēji; apgaismes iekārtas gaisa transportlīdzekļiem; karstā gaisa krāsnis; gaisa dezodorēšanas ierīces; gaisa dzesēšanas ierīces; filtri gaisa kondicionēšanas sistēmām; gaisa sildierīces; gaisa sausināšanas ierīces; gaisa kondicionēšanas sistēmu daļas; gaisa filtrēšanas sistēmu daļas; ar karstu gaisu darbināmas ierīces; sildierīces tvaika pirtīm; berzes šķiltavas gāzes aizdedzei; šķiltavas gāzes aizdedzināšanai; spuldzes; elektriskās spuldzes; loka spuldzes; elektriskās lampas un spuldzes; cepeškrāšņu armatūra; saldēšanas skapji; transportlīdzekļu lukturi; automobiļu priekšējie lukturi; krāšņu dzesēšanas tīpnes; vannas; sēdvannas; pārvietojamās turku pirts kabīnes; vannu armatūra; caurplūdes ūdens sildītāji vannām; vannu sanitārtehniskās ierīces; lampas; lukturi apgaismošanai; spuldžu patronas; kvēldiegi; lampu degļi; velosipēdu lukturi; bidē; karstā ūdens apgādes un apkures katli, kas nav mašīnu daļas; ceplji; hidranti; radiatoru ventīļi; elektriskie lukturīši; ūdens sildītāji; maizes krāsnis; pretšļakatu uzgaļi krāniem; ierīces iesmu grozīšanai; rotējošie grīli; laboratoriju degļi; ierīces gāzveida blakusproduktu sadedzināšanai naftas urbumos; degļi; baktericīdie degļi; veļas mazgātavu apkures katli; pārvietojamas tualetes kabīnes; ventilatori gaisa kondicionēšanai; kafijas grauzdēšanas ierīces; sildierīces; cauruļvadu aizbīdņi (krāni); siltuma reģeneratori; piederumi krāsnīm no šato mīkai; pagrieziņa signāllampas transportlīdzekļiem; ogles elektrodi elektriskā loka spuldzēm; apkures iekārtas; tualetes podu ūdens tvertnes; ūdens sildīšanas ierīces; apkures katli; karstā ūdens apgādes un apkures katlu sistēmu caurules; gaisa kondicionēšanas iekārtas transportlīdzekļiem; sildierīces, kurās izmanto cieto, šķidro vai gāzes kurināmo; sildītāji transportlīdzekļiem; elektriskās sildierīces; centrālāpkures radiatoru; gaisa mitrinātāji centrālās apkures radiatoriem; silelementi; karšēšanas ierīces gludekļu pamatnēm; elektriskas un neelektriskas ierīces pēdu sildīšanai; kāju mufes (elektriski kāju sildītāji); šķīvjū sildītāji; iegremdes sildītāji; lampu kupoli no stikla; kupoli lampām ar degļi; skursteņu dūmvadi; dūmvadu aizvērtni; matu žāvēšanas ierīces; ūdens sadales iekārtas; žāvēšanas iekārtas; gaisa kondicionēšanas ierīces; ierīces līmes sildīšanai; destilācijas kolonnas; caurules (sanitāro iekārtu daļas); ūdens apgādes iekārtas; klozetpodi; saldētavas; elektriskas ierīces ēdiena termiski apstrādei; plītis; ēdiena termiskās apstrādes ierīces un to sistēmu daļas; motociklu lukturi; elektriskās izlādes caurules apgaismošanas nolūkiem; ierīces transportlīdzekļu stiklu atkausēšanai; dezinfekcijas iekārtas; ierīces jūras ūdens atsāļošanai; žāvēšanas ierīces; gaismas izklaidētāji; dzērienu dzesēšanas ierīces; destilatori; dušas; spuldžu līdziņas; ūdens attīrīšanas iekārtas; ūdens filtrēšanas iekārtas; ūdens dzesēšanas iekārtas; strūklakas; ūdens spiedientvertnes; ūdens sterilizatori; siltummaiņi, kas nav mašīnu daļas; apgaismošanas ierīces un to sistēmu daļas; lustras; notekūdeņu attīrīšanas iekārtas; griestu lampas; elektriskie radiatoru; gāzu attīrīšanas iekārtas; lopbarības kaltēšanas iekārtas; iztvaicēšanas ierīces; apkures krāsnis; spuldžu kvēldiegi; dzeramā ūdens filtri;



lāpas; pārvietojamas ēzes; krāsnis, izņemot krāsnis laboratorijas nolūkiem; krāšņu armatūra; restes krāsnīm; pavardi; krāšņu pelnu kastes; saldēšanas iekārtas un ierīces; saldēšanas kameras; konteineri - saldētavas; lampas matu žāvēšanai un iveidošanai; augļu grauздēšanas ierīces; skruberi (gāzes iekārtu daļas); gāzes degļi; gāzes katli; gāzes lampas; tvaika katli, kas nav mašīnu daļas; baktericīdās lampas gaisa attīrīšanai; ledus gabaliņu gatavošanas ierīces; elektriskās aukstumkastes; lampu plafoni; plītiņas; tosteri; cepšanas ierīces; atkritumu dedzināmās krāsnis (dedzinātavas); jonizācijas iekārtas gaisa un ūdens apstrādei; dekoratīvās strūklakas; laboratoriju lampas; piena dzesēšanas iekārtas; pastērišanas ierīces; eļļas lampas; ultravioleto staru lampas, ne medicīniskiem nolūkiem; eksplozīvdrošas raktuvju lampas; lampu atstarotāji; lampioni; izlietnes (sanitārtehniskā aprīkojuma daļas); šķidrums dzesēšanas iekārtas; cauruļveida gaismekļi; magnija kvēldiegi apgaismošanas nolūkiem; iesala grauздēšanas iekārtas; kalnraču lampas; kodoldegvielas un neitronu palēninātāju apstrādes iekārtas; vārsti līmeņa regulēšanai rezervuāros; elektriskās spuldzītes Ziemassvētku eglītēm; izgaismotas ēku numurzīmes; skābekļa-ūdeņraža degļi; apsildes radiatoru; eļļas degļi; transportlīdzekļu priekšējie lukturi; sildvirsmas; prožektoru; polimerizācijas iekārtas; virtuves krāsnis; gaisa pieplūdes vārsti, kas paredzēti tvaika apkures ierīcēm; ūdens attīrīšanas iekārtas un ierīces; gaisa attīrīšanas iekārtas un ierīces; attīrīšanas kolonnas destilācijas nolūkiem; dzesēšanas iekārtas un ierīces; pārnēsājamas plītiņas; transportlīdzekļu atstarotāji; saldēšanas ierīces un iekārtas; dzesēšanas ierīces un iekārtas; kurtuvju aizbīdņi; piederumi ūdens vai gāzes aparatūras cauruļvadu regulēšanai; piederumi ūdens vai gāzes aparatūras cauruļvadu drošības nodrošināšanai; ūdens krāni; ūdens krānu blīves; grīli ar rotējošu iesmu; sanitārtehniskās ierīces, iekārtas un aparāti; žāvēšanas iekārtas un ierīces; roku žāvēšanas ierīces tualetes telpām; spirāles (destilācijas, apkures vai dzesēšanas iekārtu sastāvdaļas); ventilatori (gaisa kondicionēšanas iekārtu daļas); sterilizatori; tabakas dzesēšanas iekārtas; tabakas grauздēšanas iekārtas; transportlīdzekļu apgaismes ierīces; rosteri (elektriskās cepšanas ierīces); automātiskās ierīces pelnu transportēšanai; tvaika ražošanas iekārtas; ventilācijas (gaisa kondicionēšanas) iekārtas un aparāti; ventilācijas (gaisa kondicionēšanas) iekārtas transportlīdzekļiem; tualetes podi; tualetes podu sēdriņķi; lampu abažūri; abažūru turētāji; jaucējkrāni ūdens caurulēm; regulēšanas un drošības piederumi gāzes caurulēm; regulēšanas un drošības piederumi ūdens padeves iekārtām; tvaika akumulatori; ūdens mīkstināšanas aparāti un ierīces; velkmes skapji laboratorijām; gaisa sterilizatori; destilācijas ierīces; spirta degļi; pretapzībināšanas ierīces automobiļiem (lampu daļas); sildierīces automobiļu logu atkausēšanai; gāzes degļu sprauslas; ūdensapgādes iekārtas; atomreaktori; elektriskie augstspiediena katli pārtikas termiskai apstrādei; automobiļu lukturi; elektriskie barošanas pudelišu sildītāji; elektriskās vafeļu pannas; piederumi gāzes ierīču regulēšanai un drošības nodrošināšanai; elektriskie kafijas perkolatori; elektriskie kafijas automāti; ielu apgaismošanas lampas; dūmvadi apkures katliem; ierīces cepšanai uz oglēm; elektriskie dziļās taukvāres katli; iekštelpu kamīni; siltumsūkņi; saules kolektori apkures nolūkiem; solārās apkures ierīces; solāriji; ūdens noskalošanas ierīces tualetes podiem; apkures katlu barošanas ierīces; ledusskapji; dezodorācijas ierīces, kas nav paredzētas personiskai lietošanai; ūdens piegādes ierīces; eļļas attīrīšanas ierīces; fumigācijas ierīces, kas nav paredzētas medicīniskiem nolūkiem; furnitūra krāšņu piekraudšanai; kabatas formāta ķermeņa sildītāji; džakuzi vannas; hromatogrāfijas ierīces rūpnieciskiem nolūkiem;

elektriskie kvēldiegi apsildes ierīcēm; gāzes kondensatori, kas nav mašīnu daļas; elektriski sildošie spilveni (polsteri), ne medicīniskiem nolūkiem; saunu iekārtas; duškabīnes; izlietnes; tvaika ierīces sejas ādas kopšanai (sejas saunas); pisuāri (sanitārās iekārtas); termofori; elektriskās tējkannas; gultu sildītāji; elektriskās segas, ne medicīniskiem nolūkiem; pannas gultu sildīšanai; ūdens filtrēšanas ierīces akvārijiem; sildītāji akvārijiem; lampas akvārijiem; elektriski apsildāmi paklāji; krāsnis zobārstniecības nolūkiem; elektriskās ierīces jogurta gatavošanai; izplešanās tvertnes centrālās apkures iekārtām; tvaika nosūcēji virtuvēm; elektriskie ventilatori personiskai lietošanai; elektriskie veļas žāvētāji; mikroviļņu krāsnis; peldbaseinu hlorēšanas iekārtas; termostatiskie vārsti (apkures aparatūras daļas); ierīces ūdens virpuļu veidošanai; iekārtas pārtikas atkritumu dehidratizēšanai; ūdenslīdzēju lukturi; pilienvēda laistīšanas sistēmas; sterilās telpas (sanitārtehniskās iekārtas); lavas akmeņi, kas paredzēti grīliem; laistīšanas ierīces lauksaimniecības nolūkiem; mikroviļņu krāsnis rūpnieciskiem nolūkiem; maizes cepamās mašīnas; vitrīnas - ledusskapji; ierīces audumu apstrādei ar tvaiku; maizes gatavošanas mašīnas; gaismu emitējošu diožu (LED) apgaismes iekārtas; hidromasāžas vannu ierīces; siltās vitrīnas; multifunkcionālie katli; elektriskie ēdiena tvaicētāji; elektriskās tortiļu preses; ierīces grāmatu sterilizēšanai; tehniskie fēni; elektriskās šokolādes strūklakas; dezinfekcijas ierīces medicīniskiem nolūkiem; elektriskie vīna skapji; lampiņu virtenes svētku dekorācijām; elektriski sildošas zeķes; galvas lukturi; manikīra lampas; elektriskās vakuuma ierīces ēdiena gatavošanai; ierīces mikroburbuļļu veidošanai vannās; sildīšanas un dzesēšanas iekārtas karstu un aukstu dzērienu izsniegšanai; elektriski apsildāmi apģērbi; elektriskās rīsu kūciņu gatavošanas ierīces mājāsaimniecības nolūkiem; degļi šķidrās degvielas krāsnīm; elektriskās plīts virsmas; sveču laternas; ierīces cepšanai ar karstu gaisu; saldējuma gatavošanas iekārtas; virzienrādītāju lampas velosipēdiem; ledusskapji, dzesēšanas aparāti un saldētavas medikamentu uzglabāšanas nolūkiem; cietināšanas lampas, ne medicīniskiem nolūkiem; hidroponiskas audzēšanas sistēmas; elektriskās tējkannas (termopoti); elektriski pārtikas dehidratori; roku sildītāji ar strāvas padevi caur kopni USB; krūzīšu sildītāji ar strāvas padevi caur kopni USB; elektriskās ierīces kuskusa gatavošanai; stāvlampas; elektriskās tadzinas; gaismas prožektoru; skatuves dūmu un miglas iekārtas; zemgrīdas sildierīces; ierīces gaisa mitrināšanai; elektriskās sojas dzērienu pagatavošanas ierīces; tukšas kafijas kapsulas elektriskajiem kafijas automātiem; elektriskās dzērienu kannas; mitruma regulatoru; dezinfekcijas aparāti šķidrumu padevei sanitārtehnisko ierīču ūdenscaurulēs; membrānas reversās osmozes iekārtām; filtrēšanas membrānas ierīces ūdens attīrīšanas ierīcēm; filtri ūdens filtrēšanas ierīcēm; reversās osmozes membrānas filtri ūdens apstrādei; virtuves izlietnes ar integrētu darba virsmu; kafijas automāti ar ūdens filtriem; gaismas stieņi, kurus darbina ar baterijām; reversās osmozes ierīces; elektriskās ierīces ledus un saldējuma pagatavošanai; elektriski katli; adsorbcijas aparāti gāzes ražošanai; membrānas aparāti gāzes ražošanai; bioreaktori izmantošanai notekūdeņu apstrādei; fermentēšanas aparāti rūpnieciskiem nolūkiem; ierīces mēslojuma irigācijai; elektriski sildāmas krūzes; gabarītlukturi transportlīdzekļiem; sniega ražošanas iekārtas; elektriskās alus darīšanas mašīnas mājāsaimniecības nolūkiem; bioreaktori atkritumu apstrādei; termozturīgas polipropilēna caurules apkures sistēmām; tumsā spīdošas nūjiņas apgaismošanai; Venturi skruberi; membrānas ūdens filtrēšanas ierīcēm; viedās spuldzes; ķermeņa žāvēšanas ierīces; ozona ģeneratoru sanitāriem



- 14 nolūkiem; medicīnisko instrumentu sterilizatori  
 ahāti; pulksteņrādītāji; dārgmetālu stieņi; rotaslietas no dzeltenā dzintara; ambroīna (presēta dzintara) pērles; amuleti (juvelierizstrādājumi); ar zīdu šķeterēti sudraba diegi; sudraba pavedieni (juvelierizstrādājumi); pulksteņi; pulksteņu un rokas pulksteņu svārsti; rokas pulksteņu un kabatas pulksteņu ietvari; rokassprādzes (juvelierizstrādājumi); rokas pulksteņi; rokas pulksteņu aproces; juvelierizstrādājumu piekariņi; brošas (juvelierizstrādājumi); ciparnīcas (pulksteņu un rokas pulksteņu izgatavošanai); saules pulksteņi; pulksteņu mehānismi; ķēdītes (juvelierizstrādājumi); pulksteņķēdes; hronogrāfi, kurus izmanto kā pulksteņus; hronometri; hronoskopi; hronometriskie instrumenti; kaklarotas (juvelierizstrādājumi); elektriskie pulksteņi un rokas pulksteņi; kaklasaišu saspraudes; monētas; dimanti; dārgmetāla pavedieni (juvelierizstrādājumi); atompulksteņi; kontrolpulksteņi; pulksteņu korpusi; iridījs; ziloņkaula juvelierizstrādājumi; ahāta rotājumi; neapstrādāts un daļēji apstrādāts ahāts; vara žetoni; juvelierizstrādājumi; medallioni (juvelierizstrādājumi); medaļas; neapstrādāti un daļēji apstrādāti dārgmetāli; rokas un kabatas pulksteņi; pulksteņu atsperes; pulksteņu stikli; pulksteņu un rokas pulksteņu mehānismi; peridots; neapstrādāts un kalts zelts; zelta diegi (juvelierizstrādājumi); osmijs; palādijs; dekoratīvās piespraudes; pērles (juvelierizstrādājumi); pusdārgakmeņi; dārgakmeņi; platīns; modinātājpulksteņi; rodijs; rutēnijs; špinelis (dārgakmeņi); statujas no dārgmetāliem; strasi (stikla juvelierizstrādājumi); dārgmetālu sakausējumi; enkuri pulksteņiem un rokas pulksteņiem; gredzeni (juvelierizstrādājumi); mākslas darbi no dārgmetāliem; kārbīņas no dārgmetāliem; cepuru rotājumi (juvelierizstrādājumi); auskari; kurpju rotājumi (juvelierizstrādājumi); aproču pogas; bistes no dārgmetāliem; rokas un kabatas pulksteņu ietvari; dāvanu kārbīņas rokas pulksteņiem un kabatas pulksteņiem; statuetes no dārgmetāliem; piespraudes (juvelierizstrādājumi); kaklasaišu adatas; nozīmītes no dārgmetāliem; atslēgu gredzeni ar greznumlietiņām vai dekoratīviem piekariņiem; neapstrādāts un kalts sudrabs; hronometri sporta rezultātu noteikšanai; juvelierizstrādājumi no kluazonē; dārglietu kārbīņas; krelles juvelierizstrādājumu izgatavošanai; sprādzes juvelierizstrādājumiem; rotaslietu piederumi; sarullējami rotaslietu maciņi; kabošoni; atslēgu šķeltgredzeni no dārgmetāliem; juvelierizstrādājumu kārbīņas prezentācijas nolūkiem; rokas pulksteņu rādītāji; lūgšanu krelles (misbaha); izšūta auduma aproces (juvelierizstrādājumi); piekariņi atslēgu gredzeniem; rožukroņi; krucifiksi no dārgmetāliem, kas nav juvelierizstrādājumi; krucifiksi juvelierizstrādājumu veidā; ievēkami atslēgu gredzeni; juvelierizstrādājumu piespraudes cepurēm; piemiņas statuetes no dārgmetāliem; balvu kausi no dārgmetāliem; apģērbam piešujamas birkas no dārgmetāliem; siksnīņas atslēgu pakāršanai kaklā
- 16 tērauda burti (literas); tērauda pildspalvas; līmlentes dalītāji (kancelejas piederumi); adrešu spiedogi; adrešu drukāšanas mašīnas; papīrs; plakāti; ziņojumu dēļi no papīra un kartona; frankēšanas aparāti birojiem; skavas (biroja preces); spailītes pildspalvu piesprašanai; brošēšanas ierīces biroja darbiem; albumi; attēli; gravīru novilkumi (estampi); cigāru papīra gredzeni; elektriskas un neelektriskas zīmuļu asināmās ierīces; grāmatu turētāji; roku atbalsta ierīces gleznotājiem; akvareļi; arhitektūras maketi; dokumentu mapes (biroja piederumi); šifera tāfeles; zīmuļi šifera tāfelēm; sudraba papīrs; māls veidošanai (modelēšanai); tabulas aritmētiskiem aprēķiniem; gravīras; mākslas darbi litogrāfijas tehnikā; ierāmētas un neierāmētas gleznas; zīmuļi; avīzes; periodiskie izdevumi; atlanti; ātršuvēji (ieliekamo lapu ātršuvēji); gumijotas līmlentes (biroja piederumi); alus kausu un glāžu paliktņi no papīra; biļetes; mikroskopijai paredzēti bioloģisko materiālu paraugi (mācību līdzekļi); klišejas; zīmēšanas bloki; bloknoti (kancelejas preces); spoles tintes lentēm; aproces rakstāmlietu piestiprināšanai; brošūras (pamfleti); izšūšanas raksti (paraugi); spraudītes; mitrinātāji (biroja piederumi); krāsotāju otas; dzēšlapas; zīmoglakas spiedogi; zīmogmarkas; tintes spilventiņi; zīmoglaka; zīmogošanas (frankēšanas) mašīnas biroja darbiem; zīmogošanas piederumi kancelejas nolūkiem; burtnīcas rakstīšanai un zīmēšanai; paplātes naudas šķirošanai un skaitīšanai; kalki; pauspapīrs; pauzaudekls; uzpirksteņi darbam birojā; iespiegburti; kopēšanas papīrs; papīrs ierakstu ierīcēm; piezīmju grāmatiņas; taisnleņķa lineāli zīmēšanai; kartītes; mācību un uzskates līdzekļi (izņemot aparāturu); kartotēku kartītes (biroja piederumi); papīra loksnes (rakstāmlietas); kartons; cepuru kārbas no kartona; perfokartes Žakarda auduma stellēm; kartona rullī; katalogi; kartotēku indeksi (reiteri); dziesmu grāmatas; rāmji salikumu veidošanai poligrāfijā; dokumentu apvalki; molberti; iespiegciņi (ciparu literas); tuša; hromolitogrāfijas; veidošanas (modelēšanas) vasks, izņemot vasku zobu tehnikas nolūkiem; dokumentu mapes; biroja perforatori; tualetes papīrs; grāmatas; cirkuļi rasēšanai; tipogrāfijas cipari un burti; likņi poligrāfijai; paplātes dokumentu kārtošanai; konusveida papīra tūtas; korekcijas šķidrums (biroja piederumi); korekcijas tinte heliogrāfijai; zīmuļu serdeni; histoloģiskie paraugi mācību nolūkiem; lekāli; apvāki (kancelejas preces); krīts rakstīšanai; krīts litogrāfijai; drēbnieku krītiņi; krīta ietveres; zīmuļu turētāji; zīmuļu grafitu turētāji; krēma trauciņi no papīra; papīra skavas; rullīši rakstāmmašīnām; novelkamās bildītes (dekalkomānija); grafiski zīmējumi; graudošanas ķemmes iesējuma darbiem; rasēšanas dēļi; zīmēšanas piederumi; rasēšanas instrumenti; diagrammas; aploksnes (kancelejas preces); kopējamās mašīnas; oforti; ietinamais papīrs; rakstāmspalvas; elektriskas un neelektriskas rakstāmmašīnas; penāļi; zelta rakstāmspalvas; izstrādājumi uzrakstītā un uzzīmētā dzēšanai; rakstāmlietas; emblēmas (papīra zīmogi); trafareti labošanai ar dzēšamgumiju; dzēšamgumijas; papīrs elektrokardiogrāfiem; caurumotāji (biroja piederumi); tinte; tintes lentes; tintnīcas; aplokšņu aizlīmēšanas mašīnas kancelejas nolūkiem; iespiesti fotoattēli; rakstāmspalvu tīrītāji; spiedogi; audumi grāmatu iesiešanai; zīmēšanas piederumu komplekti; reģistra grāmatas grāmatvedībai; sistematizētas piezīmju grāmatiņas; papjēmašē figūriņas (statuetes); filtrpapīrs; filtrēšanas materiāli no papīra; iespiestas veidlapas; biroja piederumi, izņemot mēbeles; ogles zīmuļi; trafareti (rakstāmpiederumi); salikuma dēļi (plauktenes); galvanoplastikas ierīces biroja darbiem; drukātas ģeogrāfiskās kartes; globusi; paletes akvareļkrāsu jaukšanai; grafikas darbu reprodukcijas; zīmējumi; skrāpji (piederumi teksta tīrīšanai) biroja darbiem; gravēšanas plates; hektogrāfi; iespiesti grafiki (laika plāni, saraksti); mitrinātāji gumijotām virsmām (biroja piederumi); pastkartes; iespiedprodukcija; manuālās marķēšanas ierīces; ofsetsprodukcija krāsu pārneses virsmas, izņemot virsmas tekstilmateriāliem; portatīvās drukas ierīces (biroja piederumi); iespiestas publikācijas; rokasgrāmatas; rakstāmpapīrs; preses (rakstāmgalda piederumi); kopēšanas adatas rasēšanas nolūkiem; velces; papīra galda veļa; litogrāfijas; litogrāfijas akmeņi; bukleti; luminiscējošais papīrs; papjēmašē masa; kvīšu grāmatiņas (kancelejas preces); marķēšanas krīts; plastiski materiāli veidošanas (modelēšanas) nolūkiem; veidošanas (modelēšanas) materiāli; veidošanas (modelēšanas) pastas; zīdpapīrs; tintes loksnes kopējamām mašīnām; papīra galdauti; tāfeles; papīra saspraudes; numurēšanas aparāti; oleogrāfijas; lentes grāmatu iesiešanai; aizzīmogošanas

uzlīmes; paletes gleznotājiem; pantogrāfi (rasēšanas instrumenti); kancelejas piederumi; pergamenta papīrs; pastelkrītiņi; piegrieztas; šablonu futrāļi; krāsotāju rullīši; gleznu audekli; krāsu kastes skolēniem; plastmasas plēves iesaiņošanai; ierīces fotogrāfiju ierāmēšanai; fotogrāfiju statīvi; fotogravīras; rasējumi; papīra locīšanas ierīces biroja darbiem; tintes pildspalvas; trafaretu plāksnes; trafareti; portreti; papīra apvalki puķu podiem; mimeogrāfijas aparāti un ierīces; papīra lentes un kartes datorprogrammu ierakstīšanai; prospekti; papīrs radiogramām; lineāli rasēšanai; pildeni (regletes); grāmatu iesiešanas materiāli; audekli grāmatu iesiešanai; auklas grāmatu iesiešanai; krāsu pārneses materiālu loksnes dokumentu pavairošanas mašīnām; pildspalvas (biroja piederumi); žurnāli (periodiskie izdevumi); papīra lentes, kas nav šūšanas palīgmateriāli un nav paredzētas matu rotāšanai; rakstāmmašīnu lentes; iesaiņošanas maisiņi (aploksnes, kabatiņas) no papīra un plastmasas; zīmogu spilventiņi; skolas piederumi (kancelejas preces); grāmatzīmes; apsveikuma kartītes; drēbnieku krītiņi no steatīta; lodīšu pildspalvu serdeni; galda sedziņas no papīra; rakstāmgaldu paliktņi; rakstāmmašīnu taustiņi; zīmogu turētāji; kārbīņas zīmogi; pastmarkas; zīmogu statīvi; transparenti (kancelejas preces); aparāti vinješu veidošanai; glutēns (līme) kancelejas un mājsaimniecības nolūkiem; līmvielas kancelejas un mājsaimniecības nolūkiem; līmlentes kancelejas un mājsaimniecības nolūkiem; adrešu matricas adrešu drukāšanas mašīnām; almanahi; kalendāri; cietes klīsteris (līmviela) kancelejas un mājsaimniecības nolūkiem; otas; divpusējās līmlentes kancelejas un mājsaimniecības nolūkiem; elastīgas lentes biroja darbiem; papīra krūšautiņi; kartons no kokšķiedras masas (kancelejas prece); papīrs no kokšķiedras masas; kartona un papīra kārbas; statīvi pildspalvām un zīmuļiem; pudeļu apliekamais papīrs un kartons; glāžu paliktņi no papīra; paziņojumu veidlapas (kancelejas preces); sintētiski materiāli ar gaisa pūslīšiem ietīšanai un iepakojšanai; papīra karodziņi; papīra smalcināšanas ierīces (biroja preces); iesaiņošanas plēves no reģenerētas celulozes; uz darbvirsmas novietojamas kancelejas piederumu kastītes (biroja piederumi); līmes kancelejas un mājsaimniecības nolūkiem; papīrmaži vēstuļu atvēršanai; atkritumu maisi no papīra un sintētiskiem materiāliem; elektriski un neelektriski zīmuļu asināmie; papīra salvetes dekoratīvās kosmētikas noņemšanai; galda salvetes no papīra; individuālas galda sedziņas no papīra; rasēšanas stūreņi; rasēšanas slīdes; pildspalvu turētāji; piezīmju blociņi (kancelejas preces); tintnīcas ar piederumiem; rakstāmlietu komplekti; rokrakstu paraugi kopēšanai; pudeļu iesaiņojumi no papīra un kartona; papīra un kartona afišas; papīra divieļi; sejas divieļi no papīra; etiķetes no papīra un kartona; oforta adatas; viskozes loksnes iepakojšanai; gumijas līmes kancelejas un mājsaimniecības nolūkiem; gumijoti audumi kancelejas nolūkiem; zivju līme kancelejas un mājsaimniecības nolūkiem; kafijas filtri no papīra; elastīgas plēves no sintētiskiem materiāliem preču krautņošanai (pakojšanai uz paliktņiem); papīra un kartona izkārtnes; uzlīmes (kancelejas preces); grāmatu iesiešanas ierīces un mašīnas (biroja piederumi); komiksu grāmatas; papīrs kopēšanai (kancelejas preces); vāciņi čeku grāmatīnām; tušas stienīši; akmens tintnīcas; muzikālas apsveikuma kartītes; bijeteni; iepakojšanas materiāli no cietes; vaskpapīrs; pasu apvāki; rakstāmotiņas; rakstāmpiederumi; aromatizēts un nearomatizēts papīrs ieklāšanai atvilktņēs; neelektriski kredītkaršu imprinteri; dokumentu laminēšanas ierīces biroja darbiem; papīrs ķīniešu stila glezniecībai un kaligrāfijai (xuan); dzēšanas piederumi tāfelēm; planšetes; neelektroniski rādāmkociņi; sasieta papīra lentītes, kas nav šūšanas palīgmateriāli un nav paredzētas matu rotāšanai;

veidnes mālam (mākslinieku piederumi); naudas saspraudes; kolekcionējamas kartītes, kas nav paredzētas spēlēm; absorbējošas papīra un plastmasas loksnes pārtikas produktu iesaiņošanai; mitrumu aizturošas papīra un plastmasas loksnes pārtikas produktu iesaiņošanai; korekcijas lentes; krāsu paletes; marķēšanas pildspalvas (kancelejas preces); reklāmlapas; dokumentu turētāji (kancelejas preces); lapušu turētāji; masa veidošanai (modelēšanai) no polimērmateriāliem; pastmarku dzēšanas zīmogi; iepakojšanas (amortizācijas, pildīšanas) materiāli no papīra un kartona; polsterējuma materiāli no papīra un kartona; banknotes; izsmidzināmais krīts; kuponi un taloni; rīspapīrs; plastmasas maisiņi mājas (istabas) dzīvnieku izkārnījumu savākšanai; japāņu papīrs (washi); galda celiņi no papīra; drukāti nošu izdevumi; papīra reklāmplakāti; papīra karodziņu virtenes; izdrukāti animācijas filmu kadri; papīra maisi medicīnisko instrumentu sterilizēšanai; vārdu kartīšu turētāji (biroja piederumi); spoles personas vārda plāksnīšu turētājiem (biroja piederumi); spraudītes vārdu kartīšu turētājiem (biroja piederumi); papīrs medicīniskās apskates galdiem; zobārstniecības paplāšu paliktņi no papīra; papīra krūšautiņi ar piedurknēm; papīra griezēji (biroja piederumi); šabloni ēdienu un dzērienu dekorēšanai; vārdu nozīmītes (biroja piederumi); svītkodu lentes; spīdumi kancelejas nolūkiem; bagāžas saņemšanas birkas no papīra; papīra salvetes tīrīšanai; grāmatu aizsargvāki; krāsojamās grāmatas; krāsojamie attēli; origami papīrs; iepirkumu somas, kas izgatavotas no papīra un plastmasas; mezuzas pergamenti; mezuzas kastītes; papīrs cepšanai; magnētiskas tāfeles kā biroja piederumi; tāfeles ar noplēšamām papīra lapām; suvenīru banknotes; bioloģiski noārdāms papīrs ar iestrādātām sēklām (kancelejas preces); grīdas uzlīmes; plēve uz jūras aļģu bāzes iesaiņošanai

18 nūjas kāpšanai kalnos; dzīvnieku ādas; lietussargu gredzeni; seglu karkasi; ādas saites; seglu stiprinājumu siksnas; lietussargu un saulesargu ribas; vērsu zarnu membrānas, kas tiek izmantotas plānu zelta lapiņu iegūšanai un apstrādei; maki; zirgu iejūga laužņi; siksnas kareivju aprīkojumam; nošu mapes; lietussargu spieķi; spieķi; sēžamspieķi; iejūgu laužņi (zirglietas); lietussargu un saulesargu karkasi; medījumu somas (medību piederumi); skolēnu somas; vizītkaršu maki (kabatas portfeļi); ādas kartons; cepuru kārbas no ādas; zirgu sakas; zirgu segas; smalkāda; uzpurņi; ceļojumu lādes; dzīvnieku kaklasiksnas; ādas auklas; ģērētās ādas; iejūga siksnas; ādas siksnas (zirglietas); slidu siksnas; ādas lences; kruponi; neapstrādāta un daļēji apstrādāta āda; ādas atgriezumai mēbelēm; ādas imitācijas; lietussargi; ķengursomas zīdaiņu nēsāšanai; gumijas daļas kāpšļiem; seglu kāpšļi; tukšas darbarīku somas; pātagas; lopbarības tarbas; lietussargu apvalki; ādas apvalki atsperēm; zirgu ceļgalu aizsargi; dzīvnieku segas; dzīvnieku iejūgi; pieači (zirglietas); dzeņaukstes (zirglietas); mugursomas; pavadas; pastaigu spieķu rokturi; pletnes; pazodes siksnas no ādas; moleskīns (ādas imitācija); somu rāmji (somu daļas); saulesargi; kažokāda; lietussargu rokturi; kabatas portfeļi; iepirkumu somas ar skrituļiem; atkārtoti izmantojamas iepirkumu somas; groži; plakani dokumentu portfeļi; alpīnistu somas; tūristu somas; pludmales somas; rokassomas; ceļasomas; somas, aploksnes, maisiņi no ādas iepakojšanai; seglu jostas no ādas; segli; zirglietas; portfeļi; ceļojuma komplekti (ādas izstrādājumi); čemodāni; čemodānu rokturi; vārsti no ādas; liellopu ādas; kastes no ādas un ādas kartona; ķēdīšu pinuma naudas maki; kārbas no ādas un ādas kartona; bagāžas somas; tualetes maciņi, bez tualetes piederumiem; zamšāda, izņemot tīrīšanas nolūkiem paredzēto zamšādu; plecu siksnas no ādas; zirgu seglu apvalki; kastes un kārbas no vulkāniskām šķiedrām; plecu somas; apģērbu somas

ceļojumiem; iemaukti; atslēgu maciņi; iepirkumu tīkliņi; mazas ceļojumu somas; ādas pārvalki mēbelēm; zirgu seglu paliktņi; sporta somas; kāpšļi; iejūga piederumi; pakavi; slingu šalles zīdaiņu nēsāšanai; slingu apsēji mazu bērnu nēsāšanai; somas; kredītkaršu maki; vizītkaršu etvijas; japāņu mugursomas (japāņu skolas somas); bagāžas birku piekariņi; zirgu seglu pārklāji no auduma; birkas no ādas; iepirkumu maisiņu rokturi; filaktēriji (tefillini); čemodāni uz ritenīšiem; seglu somas; dzīvnieku apģērbi; pavadās bērnu pieturēšanai, mācot staigāt; motorizēti čemodāni; bagāžas sapsesēšanai paredzētas četrstūrveida somiņas; konferenču mapes; pārgājēju nūjas; mākslīgās ādas audumi; mugursomas zīdaiņu pārnēsāšanai; tukšas tualetes piederumu somiņas; nodalījumi čemodānu satura kārtīšanai; vegāniem piemērotas ādas imitācijas; apģērbam piešujamas ādas birkas; adhezīvas ādas birkas somām; suņu ekskrementu savākšanai paredzētu maisiņu izsniegšanas aparāti, kas piestiprināmi pie suņu siksnas; ādas imitācija uz micēlija bāzes; monētu maciņu rāmji (monētu maciņu daļas)

- 20 bišu stropi; ziņojumu dēļi; plastmasas rotājumi pārtikas produktiem; dzintars; izbāzti dzīvnieki; mājas (istabas) dzīvnieku gultas; kastes - mīgas mājas (istabas) dzīvniekiem; būdas mājas (istabas) dzīvniekiem; neapstrādāti un daļēji apstrādāti dzīvnieku nagi; aizkaru gredzeni; apsudrabots stikls spoguļiem; skapji; medikamentu skapīši; nemetāliskas kabeļu, trošu un cauruļu skavas; koka mucas vīna nolīšanai no nogulsniem; neapstrādāta un daļēji apstrādāta vaļa ragviela; neapstrādāts un daļēji apstrādāts bambuss; soli; grozi makšķerēšanai; zīdaiņu sētiņas; grozveida gultiņas bērniem; grāmatu plaukti; koka spoles dzijai, zīdam un auklām; gultu rāmji no koka; koksnes lentes; pudeļu korķi; korķi; pudeļu statņi (plaukti); rāmji izšūšanai; birstu pamatnes; bufetes skapji; neapstrādāti un daļēji apstrādāti dzīvnieku ragi; biroja galdi; biroja mēbeles; drēbnieku manekeni; mākslīgās medus kāres bišu stropiem; bišu stropu koka daļas; mēbeles; nemetāliskas mucu tapas; kartotēku skapji; lietvedības skapji; bruņurupuču bruņu imitācijas; kamīna ekrāni (mēbeles); zārki; nemetāliski zārku piederumi; neapstrādāti un daļēji apstrādāti brieža ragi; krēsli (sēdekļi); šēzlongi; galvas balsti (mēbeles); cepuru statīvi; nemetāliski iekraušanas paliktņi; nemetāliski gabarītmēri dzelzceļa vagonu iekraušanai; nemetāliskas eņģes; izstāžu stendi; suņu būdas; drēbju pakaramie; plaukti kartotēku skapjiem; atzveltnes krēsli; skatlogu un drēbnieku manekeni; nemetāliskas tvertnes šķidrā kurināmā uzglabāšanai; kumodes; letes; nemetāliski konteineri uzglabāšanai un transportam; peldoši nemetāliski konteineri; galdi; koraļļi; nemetāliskas paplātes uzglabāšanai un transportam; neapstrādāti un daļēji apstrādāti ragi; zilonkaulam līdzīgs augu izcelsmes materiāls (korozi); gultas piederumi, izņemot gultas veļu; mēbeļu spilveni; matračī; nemetāliski āķi apģērbu pakaramajiem; nemetāliskas tvertnes; nemetāliski tējas servēšanas galdiņi ar skrituļiem; rasēšanas galdi; nemetāliski divieļu izsniegšanas aparāti; dīvāni; koka dēliši mucām; mēbelgaldnieku izstrādājumi; bruņurupuču ragviela; austeru gliemežvāki; kārtis stādu un koku balstīšanai; koka un plastmasas pieslienamās kāpnes; nemetāliski pārvietojami pasažieru trapi; mēbeles skolām; rakstammašīnu pultis; plakāti un afišas no koka un plastmasas; nemetāliski uzgriežņi; jūras putas; noņemami izlietņu pārklāji; plastmasas konteineri iesaiņošanai; aksesuāri aizkaru fiksēšanai, izņemot aksesuārus no tekstilmateriāliem; gultas; nemehāniskas, nemetāliskas spoles lokanām šļūtenēm; stieņi paklāju stiprināšanai pie kāpnēm; ēvelsoli; sastatņu plaukti (mēbeles); ligzdošanas kastes; vēdekļi; nemetāliski konteineru aizslēgi; nemetāliski mēbeļu piederumi; puķu statīvi (mēbeles); pjedestāli puķu podiem; lopbarības statīvi; ieroču statīvi; nemetāliskas mucas; nemetāliski

statņi mucām; aizkaru ritenīši; skapji gaļas uzglabāšanai; nemetāliski logu piederumi; nemetāliski gultu piederumi; nemetāliski durvju piederumi; galdi gaļas ciršanai; redzeļu kastes; drēbju pakaramo statīvi ar pārvalku; nemetāliskas numura zīmes; metāla mēbeles; mēbeles no rotangpalmas koknes; laikrakstu stendi; žurnālu statīvi; iekštelpu aizlaidnes no plāksnītēm; mazgāšanās galdi (mēbeles); nemetāliski gultu skrituļi; nemetāliskas bultas (aizbīdņi); lektoru tribīnes; grozi preču transportēšanai; virsdrēbju pakaramie; nemetāliski paliktņi kravu transportēšanai; nemetāliskas platformas preču uzglabāšanai un transportēšanai; nemetāliskas saliekamās kāpnes; mēbeļu starpsienas no koka; nemetāliski mēbeļu skrituļi; karekļi dekorēšanai; pultis (mēbeles); neapstrādāts un daļēji apstrādāts perlamutrs; nemetāliskas identifikācijas zīmes; nemetāliskas neizgaismotas ēku numurzīmes; izbāzti putni; spilveni; ar gaisu pildīti spilveni, ne medicīniskiem nolūkiem; salmu matračī; salmu pinumi, izņemot paklājus; salmu pīnes; salmu lentes; grozveida tilpnes maizes raudzēšanai; lietussargu statīvi; aizslietņi (mēbeles); nemetāliski āķi drēbju pakarināšanai; aizkari (no pērlītēm dekoratīviem nolūkiem; nemetāliski telšu mietīņi; galdu virsmas; mēbeļu durvis; aizkaru slīdes; mēbeļu plaukti; mēbeļu apdares materiāli no plastmasas; tvertnes, izņemot metāla tvertnes un mūrētas tvertnes; aizkaru stangas; aizkaru āķi; aizkaru turētāji (atsaites); niedres pīšanai; neapstrādāti un daļēji apstrādāti nagaiņu nagi; rakstāmgaldi; nemetāliskas transportlīdzekļu slēdzenes; metāla sēdekļi; sofas; kušetes; gultu pamatnes; plastmasas vārsti, kas nav mašīnu daļas; statujas no koka, vaska, ģipša un plastmasas; metāla galdi; tualetes galdiņi; dekoratīvas līstes ierāmēšanai; noliktavu plaukti; aizslēdzami skapīši (mēbeles); spoguļi; saliekamie pludmales krēsli; garenī spilveni; steķi (mēbeles); paneļi atslēgu uzkarināšanai; režģis trauku žāvēšanai (mēbeles); pīti grozi; vitrīnas (mēbeles); ar gaisu pildīti mēbeļu spilveni, ne medicīniskiem nolūkiem; ar gaisu pildīti matračī, ne medicīniskiem nolūkiem; presēta dzintara stieņi; presēta dzintara plāksnes; koka, vaska, ģipša un plastmasas mākslas darbi; nemetāliskas tvertnes javas jaukšanai; nemetāliskas lādes; ēvelsoli (mēbeles); nelielas nemetāliskas mucas; nemetāliskas mucu stīpas; rēķināmo mašīnu statīvi; nemetāliski aizbāžņi; nemetāliski vāki; nemetāliskas skrūves; nemetāliskas kniedes; nemetāliskas tapas; nemetāliskas bultskrūves; nemetāliski pudeļu vāciņi; nemetāliski pudeļu aizslēgi; nemetāliskas identifikācijas aprocēs; servēšanas galdiņi (mēbeles); bistes no koka, vaska, ģipša un plastmasas; nemetāliskas skrūves kabeļu, trošu un tauvu savienošanai; attēlu rāmji; līstes ierāmēšanai; masāžas galdi; ūdensgultas, ne medicīniskiem nolūkiem; drenāžas cauruļu vārsti no plastmasas; nemetāliskas sprūdtapas; gliemežvāki; taburetes; ūdensvada cauruļu vārsti no plastmasas; koka iepakojumi pudelēm; statuetes no koka, vaska, ģipša un plastmasas; nemetāliskas neelektriskas slēdzenes; frizētavu krēsli; nemetāliskas kārtis (stieņi); nemetāliski grozi; pastkastītes, izņemot metāliskas vai mūra pastkastītes; nemetāliskas piestātņu bojas; pārvalki apģērbu uzglabāšanai; koka un plastmasas izkārtņes; galdiņi ar skrituļiem; bambusa aizkari; rotaļlietu kastes; zīdaiņu un mazu bērnu barošanas krēsliņi; staigulji maziem bērniem; piepūšami reklāmas priekšmeti; plastmasas kartes (atslēgas), kas nav kodētas un nav magnētiskas; stikla plāksnes spoguļu izgatavošanai; plastmasas skriemeļi žālūzijām; steķi zāģēšanai; nagu asināšanas stabi kaķiem; nēši; datoru galdi ar skrituļiem; kremācijas pelnu urnas; dekoratīvi vēja zvani; iekštelpu logu žālūzijas no sapītām koka plāksnītēm; grāmatu turētāji (mēbeles); spilveni mājas (istabas) dzīvniekiem; iekštelpu logu žālūzijas; nemetāliski durvju rokturi; rokās turami spoguļi personiskās tualetes nolūkiem; paklāji mazuļu sētiņām;

dvieļu statīvi; nemetāliski rokturi; pie sienas stiprināmas platformas zīdaiņu pārtīšanai; atkārtoti izmantojami paklājīņi zīdaiņu pārtīšanai; nemetāliski aizbīdņi durvīm; iekštelpu logu žalūzijas no papīra; iekštelpu logu žalūzijas no tekstilmateriāliem; nemetāliski, neelektriski durvju zvani; brīvi stāvošas starpsienas (mēbeles); nemetāliski skrūvējami pudeļu vāciņi; nemetāliski durvju klauvēkļi; soli zāģēšanai (mēbeles); piepūšamas mēbeles; pakāpiensoliņi (mēbeles); nemetāliski vannu drošības stieņi un rokturi; nemetāliski cauruļu stiprinājumi; rotaslietu stendi; paklājīņi gulēšanai; nemetāliski atslēgu gredzeni; suņu ekskrementu savākšanai paredzētu maisiņu izsniegšanas aparāti, kas nav no metāla; durvju aizturi, izņemot metāla un gumijas aizturus; logu aizturi, izņemot metāla un gumijas aizturus; nemetāliski logu vērtnu aizslēgi; nemetāliski logu aizslēgi; nemetāliski durvju aizslēgi; nemetāliskas tukšas darbarīku kastes; nemetāliskas tukšas darbarīku lādes; plauktu sistēmas; nemetāliski somu pakaramie; plastmasas atslēgas; nemetāliski kronšteini mēbelēm; plastmasas etiķetes; konsoles galdiņi; grāmatu skapji; uzvalku pakaramie (statīvi); saplacinātas formas nemetāliskas kannas; putnu būrīši; plastmasas klipši maisiņu aizdarei; bērnu gultiņu aizsargapmales, izņemot aizsargapmales, kas ir gultas veļa; koka un plastmasas kastes; bērnu redeļu gultiņas; pārnēsājami šūpulji; mēbeļu kājas; mēbeļu pamatnes; drēbju skapji; kājsoliņi; nemetāliskas kurpju tapas; nemetāliski apavu pasitņi; koka, vaska, ģipša un plastmasas krucifiksi, izņemot krucifiksus, kas ir juvelierizstrādājumi; nemetāliskas tvertnes eļļu notecināšanai; piepūšamās gultas, ne medicīniskiem nolūkiem; matraču pārgājieniem; plastmasas rampas transportlīdzekļiem; dušas krēsli; spilveni zīdaiņu galvas atbalstam; spilveni, kas ierobežo zīdaiņu veļšanos; spilveni zīdaiņu galvas noturēšanai noteiktā pozīcijā; rokās turami nemetāliski karogu kāti; aizbāžņi, izņemot stikla, metāla un gumijas aizbāžņus; neelektriski durvju aizvēršanas mehānismi, kas nav no metāla; nemetāliskas slieces bidāmajām durvīm; vannu sēdekļi zīdaiņiem; klēpja galdi; pārnēsājami rakstāmgaldi; neelektriski durvju atvēršanas mehānismi, kas nav no metāla; neelektriski logu atvēršanas mehānismi, kas nav no metāla; neelektriski logu aizvēršanas mehānismi, kas nav no metāla; logu skrituļi, kas nav no metāla; neelektroniskas piekaramās atslēgas, kas nav no metāla; vannas istabu iekārtas (mēbeles); atvilktnes (mēbeļu daļas); slēdzami bagāžas skapīši; nemetāliski konteineri saspiestas gāzes vai sašķidrināta gaisa uzglabāšanai; nemetāliski baloni (tvertnes) saspiestas gāzes vai sašķidrināta gaisa uzglabāšanai; vannas istabas soliņi; virtuves kumodes (mēbeles); izņemami izlietņu paklājīņi; nodalījumi atvilktnu satura kārtošānai; piekarināmi nodalījumi drēbju skapja satura kārtošānai; pārvalki nemetālisku saspiestas gāzes balonu pārvietošanai un transportēšanai; spilveni izklāšanai mājas (istabas) dzīvnieku krātiņos; caurspīdīgas starpsienas aizsardzībai pret infekcijas slimību izplatību gaisa pilienu veidā; nemetāliskas atkritumu urnas, ne medicīniskiem nolūkiem; nemetāliskas tvertnes otrreizējai pārstrādei paredzētiem atkritumiem; apģērbam piešujamas birkas no plastmasas; nemetāliski kārtas numuriņu automāti; nemetāliski papīra dvieļu izsniegšanas aparāti; nemetāliski tualetes papīra izsniegšanas aparāti; ergonomiski krēsli masāžai; piemiņas statuetes no koka, vaska, ģipša un plastmasas; plaukti kartona uzglabāšanai; balvu kausi no koka, vaska, ģipša un plastmasas; paklājīņi gulēšanai no bambusa un salmiem dzirdināšanas siles; barošanas siles; metāla stieplu vīkšķi tīrīšanai; veļas dēļi; pārtikas trauki ar siltumizolāciju; paklāju daudzāmie rīki (rokas instrumenti); stikla kolbas (tvertnes); dzīvnieku saru sukas un otas; mājputnu gredzeni; laistīšanas šļūteņu uzgaļi; laistīšanas ierīces; sukas; smidzinātāji; lejkannas;

maizes groziņi mājdomniecības nolūkiem; putnu gredzeni; putnu vanniņas; slotas; birstes tepīku tīrīšanai; stikla plakanpudeles (trauki); spaiņi; bļodas (trauki); ēdiena gatavošanas trauku komplekti; snīpīši šķidruma ieliešanai; dzīvnieku kopšanas skrāpji; sviesta trauki; sviesta trauku vāki; alus krūkas; stikla krūkas; dzērienu trauki; karstumu izolējoši trauki dzērieniem; ziepju trauki ar vāku; tējas kārbīņas; bļodas (tvertnes); šaurkakla pudeles; apavu lāpstīņas; stikla aizbāžņi; elektriski un neelektriski korķvilki; dekoratīvas stikla lodītes; pudeles; termosi (vakuuma pudeles); atdzēšanas pudeles; elektriski un neelektriski pudeļu atvērēji; metāla iesmi ēdiena gatavošanai; nagu birstītes; tualetes birstes; sukas lampu stikla daļu tīrīšanai; materiāli suku izstrādājumiem; sari sukām; elektriskas un neelektriskas ierīces smaržvielu dedzināšanai; menāžas; paplātes; putnu sprostī; rupji sieti mājdomniecības nolūkiem; karstumu izolējošas tvertnes; karafes; ēdienkaršu turētāji; kastrolī sautēšanai; tīrīšanas spilventiņi no metāla šķiedras; pelnu sieti mājdomniecības nolūkiem; keramikas izstrādājumi mājdomniecības nolūkiem; mušu pletnes; katli; kurpju sukas; zirgu sukas; barošanas siles dzīvniekiem; dzīvnieku ķemmes; ķemmes; drāniņas tīrīšanai; porcelāna dekorī; formiņas (virtuves piederumi); neelektriskas vaskošanas ierīces; koka eļļu šeiķeri; līmes katli; glāzes (trauki); dzeršanai paredzēti ragi; kosmētikas piederumi; caurduri mājdomniecības nolūkiem; augļu trauki; nažu statīvi galdam; katlu vāku aizslēgi; katlu vāki; gludināmo dēļu formai īpaši pielāgoti apvalki; kaklasaišu preses; neelektriski blenderi mājdomniecības nolūkiem; sieti mājdomniecības nolūkiem; kristāla izstrādājumi (trauki); ledus gabaliņu veidnes; āda pulēšanai; neelektriski katli ēdiena gatavošanai; kausiņi mājdomniecības nolūkiem; veidnes (virtuves piederumi); ar roku darbināmas tīrīšanas ierīces; zobu baktāmie; veļas toveri; plāksnes, kas novērš vāroša piena pārplūšanu pāri trauka malām; virtuves dēļi griešanai; matu ķemmes (ar retiem zobiem); neelektriski putekļu savācēji; gludekļu statīvi; stikla pulveris dekoratīviem nolūkiem; tualetes maciņi; ziepju dozatoru pudeles; pudeles ar sifonu gāzētām ūdenim; emaljēts stikls, izņemot stiklu būvniecībai; spriegotāji apavu stiepšanai; piltuves; garšvielu trauciņu komplekti; vannas sūklī; sūkļu turētāji; putekļu lupatiņas (mēbelēm); veļas žāvēšanas statīvi; spaiņi no auduma; ķemmju futrāji; māla trauki; augu un puķu kompozīciju statīvi; puķu podi; neelektriskas putojamās slotiņas mājdomniecības nolūkiem; rīki sausai un mitrai grīdas uzkopšanai (mopi); pannas; beršanas sukas; neelektriskas augļu sulu spiedes mājdomniecības nolūkiem; dūmu nosūcēji mājdomniecības nolūkiem; katliņi tūristiem un kareivjiem; cimdu nostiepšanas ierīces; kūku formiņas; neapstrādātas stikla plātnes; dzērienu pudeles sportam; grili (restes cepšanai); grilu statīvi; darvošanai paredzētas otas ar garu rokturi; pūdera spilventiņi; neapstrādāts un daļēji apstrādāts stikls, izņemot stiklu būvniecībai; kukaiņu lamatas; stikla vate, izņemot vati izolācijas nolūkiem; podi; dārzenu trauki; liķiera glāžu komplekti; karotes cepeša apslacīšanai (virtuves piederumi); majolika (krāsaini keramikas izstrādājumi); neelektriski virtuves rīki malšanai; mājdomniecības piederumi; paplātes drupatām; stikla mozaikas, kas nav paredzētas būvniecības nolūkiem; ar roku darbināmas dzirnaviņas mājdomniecības nolūkiem; tīrīšanai paredzēti vilnas atlikumi; mākslīgās olas; olu trauciņi; pienstikls; tonēts stikls; tīrīšanas spilventiņi; dēļi maizes griešanai; piknika grozi ar traukiem; bikšu preses; papīra šķīvjī; mīklas ruļļi mājdomniecības nolūkiem; elektriskās ķemmes; lāpstīņas pīrāgu un kūku servēšanai; pipetes vīna degustācijai; gludināmie dēļi; papīra paplātes mājdomniecības nolūkiem; keramikas kastrolī; uzgaļi lejkannām; ar roku darbināmas piparu dzirnaviņas; piparnīcas; neelektriski pulēšanas aparāti un ierīces



mājsaimniecības nolūkiem; pulēšanas materiāli lietu spodrināšanai, izņemot pulēšanas ķīmiskos līdzekļus, papīrus un akmeņus; porcelāna trauki; vāzes; ziepju trauciņi; naktspodī; podniecības izstrādājumi; atkritumu tvertnes mājsaimniecības nolūkiem; tukšas pūderņīcas; ledus spainīši; virtuves rīves; žurku slazdi; tilpnes mājsaimniecības un virtuves nolūkiem; galda salvešu gredzeni; salātu bļodas; sālstrauki; smidzināšanas ierīces puķu un augu laistīšanai; servīzes (trauki); trauki; tējas servīzes (galda piederumi); galda salvešu turētāji; neelektriskas ierīces ledus un saldējuma pagatavošanai; apakštasītes; kurpju lāpstīņas; zupas terīnes; uzacu birstītes; peļu slazdi; statujas no porcelāna, keramikas, māla, terakotas un stikla; cukurtrauki; augļu un saldumu trauki; tases; apģērbu nostiepšanas ierīces; tējkannas; āķi zābaku un cimdu aizdarei; krājkasītes cūciņas formā; neelektriskas dzērienu kannas; galda piederumi, izņemot nažus, dakšiņas un karotes; smaržu pulverizatori; stikls ar iestrādātiem plāniem elektriskiem vadītājiem; apgleznoti stikla trauki; stikls transportlīdzekļu logiem (pusfabrikāts); krūzes; mākslas darbi no porcelāna, keramikas, māla, terakotas un stikla; galda šķīvji; neelektriski ātrvāres katli ēdiena gatavošanai; neelektriski putotāji; neelektriski zīdaiņu pudelīšu sildītāji; skūšanās otiņas; skūšanās otiņu statīvi; apaļi svečturi; stikla kārbas; saldumu kārbas; kandelabri (žuburaini svečturi); neelektriskas tējkannas; slēgti tējas sietiņi; zobu suku; elektriskās birstes, kas nav mašīnu daļas; bistes no porcelāna, keramikas, māla, terakotas un stikla; puķu podu apvalki, kas nav no papīra; ar roku darbināmas kafijas dzirnaviņas; kafijas servīzes (galda piederumi); neelektriski kafijas filtri; neelektriski kafijas perkolatori; glāžu paliktņi, kas nav no papīra vai auduma; abrazīvi sūkļi izmantošanai virtuvē; neelektriski taukvāres katli; pārnēsājamas neelektriskas aukstumkastēs; ūdens ierīces zobu un smaganu tīrīšanai; tīrīšanai paredzēta zamšāda; neelektriskas apavu vaskošanas ierīces; siera trauku vāki; grozi mājsaimniecības nolūkiem; paplātes mājsaimniecības nolūkiem; kokvilnas atgriezumi tīrīšanai; galda trauku vāki; paliktņi (galda piederumi); krūkas (krūzes dzērienu ieliešanai); virtuves kārbas; virtuves piederumi; neelektriski ēdiena gatavošanas piederumi; zobu bakstāmo trauciņi; elektriskās zobu suku; dezodorēšanas ierīces personiskai lietošanai; suku tvertņu un konteineru tīrīšanai; izkārtnes no porcelāna un stikla; sūkļi mājsaimniecības nolūkiem; spalvu slotiņas; putekļu lupatiņas no auduma; kvarca stikla šķiedra, izņemot šķiedru tekstilrūpniecības nolūkiem; stiklšķiedra, izņemot šķiedru izolācijas vai tekstilrūpniecības nolūkiem; statuetes no porcelāna, keramikas, māla, terakotas un stikla; stiklšķiedras pavedieni, kas nav paredzēti tekstilrūpniecības nolūkiem; neelektriskas kafijas kannas; tējas sietiņi; flakoni; cimdi mājsaimniecības nolūkiem; kausi (dzērienu trauki); menāžas trauciņu komplekti eļļai un etiķim; spodrināšanas cimdi; sveču nodzēšanas ierīces; pārvietojamas mazuļu vanniņas; mājas (istabas) dzīvnieku sprostī; lupatas grīdas mazgāšanai; trauku mazgāšanas birstes; noslēgtas caurspīdīgas tvertnes augu audzēšanai; mājas (istabas) dzīvnieku tualetes kastītes; kausēta silīcija dioksīda pusfabrikāti, kas nav paredzēti būvniecībai; neelektriskas vafeļu pannas; maizes kastēs; irbuļi ēšanai; pakulas tīrīšanai; veļas knaģi; nūjiņas kokteiļu maisīšanai; konditorejas maisiņi dekorēšanai; cepumu formiņas; cepumu trauki; tases no papīra un plastmasas; dzērienu glāzes; zobu diegi; dārza cimdi; neelektriski ēdiena sautēšanas katli; izotermiskas somas; rotējoši paliktņi ēdienu pasniegšanai; brokastu kārbas; pavārnīcas; ar roku darbināmas nūdeļu gatavošanas ierīces; mīklas griezēji; plunžeri aizsprūdušu kanalizācijas cauruļu tīrīšanai; lāpstīņas (virtuves piederumi); abrazīvi sūkļi ķermeņa ādas norīvēšanai; ķiploku spiedes (virtuves piederumi);

vienreizlietojamie šķīvji; dvieļu pakaramie stieņi un gredzeni; tualetes papīra turētāji; iekštelpu akvāriji; akvāriju vāki; iekštelpu terāriji dzīvnieku turēšanai; trauki, kas pielāgoti ūdens nospiešanai no grīdas uzkopšanas rīkiem (mopiem); papīrgrozi; puķu kastēs palodžēm; salmiņi dzērieniem; tējkannu sildītāji; piederumi dekoratīvās kosmētikas noņemšanai; elektriskās ierīces kukaiņu pievilināšanai un iznīcināšanai; paliktņi cepšanai cepeškrāsnī; spriegotāji zābaku stiepšanai; kabatas formāta blaškes; lāpstīņas kosmētiskiem nolūkiem; pannas cepšanas laikā pilošu tauku savākšanai; mušu slazdi; sveču trauciņi; neelektriski ēdiena tvaicēšanas katli; sūkļi dekoratīvās kosmētikas uzklāšanai; neelektriski virtuves rīki smalcināšanai; karstumizturīgi virtuves cimdi un drāniņas; grila cimdi; otas, kas ir virtuves piederumi; virtuves pipetes; transportlīdzekļu mazgāšanas cimdi; dekoratīvās kosmētikas otiņas; spaini ūdens nospiešanai no grīdas uzkopšanas rīkiem (mopiem); neelektriskas tortilju preses (virtuves piederumi); birstes slēpju vaskam; skropstu birstītes; neelektriski olas baltuma un dzeltenu atdalīšanas rīki mājsaimniecības nolūkiem; putu materiāla starppirkstu ieliktni pedikīram; strāvas avotiem pieslēdzamas odu repelentu izsmidzināšanas un iztvaikošanas ierīces; ar dzesējošu vielu pildīti maisiņi ēdienu un dzērienu atdzesēšanai; ar dzesējošu vielu pildīti vairākkārt izmantojami klucīši ledus gabaliņu formā; galda sedziņas, izņemot galda sedziņas no papīra un tekstilmateriāliem; individuālas galda sedziņas, izņemot galda sedziņas no papīra un tekstilmateriāliem; birkas karafēm; vāra aeratori (virtuves piederumi); elektrisko zobu suku galviņas; krājkasītes; elektriski un neelektriski rīki pūku noņemšanai; drāniņas spodrināšanai; cūku sari sukām; zirgu astri sukām; ledus standziņas; salātu standziņas; smeļamie kausiņi; virtuves stampas; virtuves piestas; karotes saldējuma lodīšu veidošanai; riekstu knaibles; cukura standziņas; slotaskāti; kausi vīna pasniegšanai; piepūšamas vannas zīdaiņiem; statīvi pārvietojamām zīdaiņu vannām; tējas maisiņu šķīvīši; konditorejas maisiņu un šļirču uzgaļi; apaļas formas grozāmi veļas žāvēšanas statīvi; tīklveida maisiņi ēdienu termiskai apstrādei; pipetes kosmētiskiem nolūkiem; pipetes mājsaimniecības nolūkiem; neelektriski katli kuskusa pagatavošanai; neelektriskas tadžinas; olas baltuma un dzeltenu atdalīšanas rīki; atkārtoti izmantojami silikona pārsegi pārtikai; cimdi dzīvnieku kopšanai; gumijas sliedes (rokas instrumenti) tīrīšanai; trauki olu vārīšanai bez čaumalas; elektriski un neelektriski aromātisko eļļu izkliedētāji, izņemot smaržkociņus; šķīvji aromātisko eļļu izplatīšanai; ar roku darbināmas makaronu gatavošanas ierīces; atkritumu spaini izlietotajiem autiņiem; vienreizlietojamas alumīnija folijas tvertnes mājsaimniecības nolūkiem; rullējamas caurulītes ķiploku mizošanai; piltuves vīna ieliešanai; bļodas mājas (istabas) dzīvnieku barošanai; automātiskie barošanas trauki mājas (istabas) dzīvniekiem; elektriski un neelektriski sveču sildītāji; trauku lupatas; abrazīvi cimdi ādas beršanai; papīra formas cepšanai; silikona formas cepšanai; zupas bļodas; ultraskaņas kaitēkļu repelenti; starpzobu ūdens irigātori; tukšas viedās zāļu pudeles; paplātes maziem piederumiem mājsaimniecības nolūkiem; tūbiņu izspiedēji mājsaimniecības nolūkiem; porcelāna, keramikas, māla, terakotas un stikla formiņas kūkām; pannas cepešu cepšanai; neelektriskas gaļas maļamās mašīnas; neuzpildīti spiedogi kosmētikas līdzekļu uzklāšanai; alus glāžu paliktņi, kas nav izgatavoti no papīra vai auduma; automātiski atveramas un aizveramas atkritumu tvertnes; matu suku ar skaņas viļņa vibrāciju; piltuves gaisa padevei pīrāgā cepšanas laikā; grila standziņas; servēšanas dakšiņas; servēšanas karotes; grila dakšiņas; sprostī kukaiņu savākšanai; kastēs kukaiņu savākšanai; mikrodermabrāzijas ierīces kosmētiskiem nolūkiem; ārējās kārbiņas salvešu



- kastītēm; maisiņi kulinārijas nolūkiem; kociņi saldētiem konditorejas izstrādājumiem; tukšas veļas mazgāšanas bumbas; krūžu uznavas; piemiņas statuetes no porcelāna, keramikas, māla, terakotas un stikla; vienreizlietojami pārnēsājami podiņi pieaugušajiem un bērniem; virtuves rīki citrusaugļu miziņas noņemšanai; balvu kausi no porcelāna, keramikas, māla, terakotas un stikla; alabastra stikls, izņemot stiklu būvniecībai; nerūsējošā tērauda ziepes
- 22** audumi šahtu ventilācijai; brezenti; atsaites vīnogulāju piesiešanai; koka skaidas; koka vilna; zāgskaidas; polsterējuma un pildījuma materiāli; jēlzīds; kamuflāžas tīkli; neapstrādāti tekstilšķiedru materiāli; komerczvejas tīkli; kamiļvilna; kaņepju šķiedra; pakulas; kaņepju siksnas; zīda atkritumi; kokosšķiedra; kokoni; nemetāliskas virves; virves; pātagu auklas; virvju kāpnes; jēlkokvilna; kokvilnas pakulas; zirgu astri; dūnas; gāgas dūnas; polsterējuma materiāli, izņemot materiālus no papīra, kartona, gumijas vai plastmasām; iesaiņošanas, proti, amortizācijas un pildījuma materiāli, izņemot materiālus no papīra, kartona, gumijas vai plastmasām; auklas iesaiņošanai; vilna polsterēšanai; aukliņas; virves kuģu inventāra nostiprināšanai; silīcija stikla šķiedra izmantošanai tekstilizstrādājumos; papīra auklas; tīklu diegi; zīda izsukas; vilnas izsukas; auklas kūlīšu siešanai; šūpuļtīkli; zāle polsterēšanai; lentes žalūziju posmu savienošanai; džuta; kapoks; tīkli (lamatas); neapstrādāta un apstrādāta vilna; kārsta vilna; ķemmēta vilna; lūksne; vaskotas auklas kurpniekiem; neapstrādāti lini (linu šķiedra); spalvas gultas piederumiem; nojumes no tekstilmateriāliem; buras; vate filtrēšanai; vate polsterēšanai un pildīšanai; salmi polsterēšanai; spalvas polsterēšanai; dzīvnieku sari; rāmijas šķiedra; rafija; maisi neiesaiņotu preču pārvadāšanai un uzglabāšanai; tekstilmateriālu maisi un maisiņi iesaiņošanai; esparto; teltis; aitas vilna; cirptā vilna; jūras aļģes (pildījuma materiāli); nepielāgoti transportlīdzekļu pārsegi; tekstilšķiedras; sizals; nemetāliskas lentes iesaiņošanai vai siešanai; nemetāliski pavedieni iesaiņošanai vai siešanai; salmi pudeļu iesaiņošanai; nemetāliskas saites kravu pārvietošanai; nemetāliskas siksnas kravu pārvietošanai; nemetāliskas štropes kravu pārvietošanai; nemetāliskas tauvas; kamuflāžas pārsegi; nemetāliskas auklas izmantošanai lauksaimniecībā; oglekļa šķiedra izmantošanai tekstilizstrādājumos; logu vērtnu auklas; auklas rāmju piekāršanai; kokvilnas atkritumi polsterēšanai un pildīšanai; virves iesaiņošanai; plastmasas šķiedras izmantošanai tekstilizstrādājumos; stiklšķiedra izmantošanai tekstilizstrādājumos; tīkli; linters (kokvilnas šķiedras); nojumes no sintētiskiem materiāliem; virves automašīnu vilkšanai; pasta maisi; buras kaitošanai ar slēpēm; tīkveida maisiņi veļas mazgāšanai; līķu maisi; riņķvadi; tīkla aploki zivjaudzētāvām; buru audekls; ārtelpu žalūzijas no tekstilmateriāliem; nemetāliski sastiprinājumi; dzīvnieku barošanas tīkli; cūku sari; putekļu pārvalki; auduma somas, kas speciāli pielāgotas autiņu uzglabāšanai; bīvaku maisi kā nojumes; netīrās veļas maisi; nemetāliskas trošu, tauvu un kabeļu savilces; sojas putas polsterēšanai un pildīšanai; tīkli aizsardzībai pret putniem un kukaiņiem; šauras un zemas kempinga teltis ar matraci (swag); nemetāliski tīkli aizsardzībai pret akmeņu nogruvumiem
- 24** adhezīvi audumi, kurus pielīmē, izmantojot karstumu; gāzi necaurlaidīgi audumi gaisa baloniem; audumi, kas imitē dzīvnieku ādu; tapsēšanas audumi; vannas veļa, izņemot apģērbu; reklāmkarogi no tekstilizstrādājumiem un plastmasas; biljarda galdu audumi; audumi; sietaudums; stīvdrebe; brokāts; tekstilmateriāli; audekls; kanva gobelēniem un izšuvumiem; drellis; kaņepju audumi; kaņepju audekls; cepuru oderes no auduma (gabalpreces); audums apavu oderēšanai; apaviem paredzēts audums; galda celiņi, izņemot galda celiņus
- no papīra; ševīta audums; vaskadrānas galdauti; samts; filcs; kokvilnas audumi; gultas pārklāji; matraču pārvalki; tīks (audekls); gultas pārklāji no papīra; galdauti, izņemot papīra galdautus; ceļojumu pledi; krepa audums; biezs krepa audums; damasts; audumi sieviešu veļai; odu audumi; palagi; līķauti; auduma un plastikāta karogi; auduma un plastikāta vimpeļi; vidēji rupjš pusvilnas audums grīdsegām; dūnu segas; elastīgi austie audumi; tekstilmateriāla lentes aizkariem; drānas (dvieļi) stikla slaucīšanai; apzīmēts audums izšūšanai; flanelis (audums); vilnas flaneļa audumi; audums siera siešanai; flanelis ar vienpusēju uzkārsumu; mazgāšanas cimdi; marle (audums); gumijots audums, izņemot kancelejas nolūkiem paredzēto audumu; saru drāna (maisaudekls); mēbeļu pārvalki; zīda audums apdrukas šabloniem; apdrukāti kalikona audumi; džersija audums; džutas audums; vilnas audumi; linu audumi; gultas veļa; izšūti audumi; galda veļa, izņemot galda veļu no papīra; mājāsaimniecības veļa; auduma dvieļi; marabu (audums); tīks (matraču pārvalkiem); mēbeļu pārsegi no plastikāta; galda salvetes no auduma; moleskīns (audums); auduma kabatlakatiņi; moskītu tīkli; spilvendrānas; auduma aizstājēji no plastmasas; portjeras; audumi no rāmijas šķiedrām; mākslīgā zīda audumi; tekstilmateriālu un sintētisko materiālu aizkari; auduma mutes dvieļi; zīda audumi; tīllis; audumi no esparto zāles; tafta audums; adīti audumi; aizkari; zefirs (audums); kalikons; glāžu paliktņi no tekstilmateriāliem; galda sedziņas no tekstilmateriāliem; neausti tekstilaudumi; guļammaisu palagi; drāniņas dekoratīvās kosmētikas noņemšanai; birkas no auduma; sienu drapērijas no tekstilmateriāliem; stiklšķiedras audumi izmantošanai tekstilizstrādājumos; filtrēšanas materiāli no tekstila; audekls apdrukai; šenils; spilvenu pārvalki; individuālas galda sedziņas no tekstilmateriāliem; gultas segas; dīvēnu spilvenu pārvalki; audumi tekstilizstrādājumiem; mēbeļu pārklāji, kas izgatavoti no auduma; tualetes podu vākiem īpaši pielāgoti auduma pārvalki; dušas aizkari no auduma un plastikāta; paladziņi zīdaiņu autiņbiksīšu nomaīņai; sedziņas mājas (istabas) dzīvniekiem; guļammaisi zīdaiņiem; virspalagi zīdaiņiem; guļammaisi; dekoratīvi volāni gultām; bērnu gultiņu aizsargapmales (gultas veļa); muslīns; bīvaku maisi, kas ir guļammaisu pārvalki; piknika segas; virtuves dvieļi; kanifass; atkārtoti izmantojams ar vasku impregnēts audums pārtikas iesaiņošanai; auduma paliktņi alus glāzēm; apģērbam piešujamas birkas no auduma; adhezīvas auduma birkas somām; jogas segas; jogas dvieļi; palagi no ādas
- 25** pretslīdes aprikojums apaviem; apģērbi automobilistiem; apavi; vannas sandales; vannas čības; garās zeķes; sviedrus uzsūcošas garās zeķes; zeķu papēži; beretes; virsvalki; boa (uzliekamas apkakles no kažokādas vai spalvām); žokejcepures; trikotāžas izstrādājumi; zābaki; puszābaki; purngali apaviem; padušu daļā pie apģērba piestiprināmi pretsviedru spilventiņi; bikšturi; šņorzābaki; apkakles (apģērbi); apaļās tuneļveida šalles; bezpiedurkņu krekliņi; bokseršorti; galvai pieguļošas adītas cepures (mices); ņieburī (sieviešu veļa); apakšveļa; kapuces; cepuru karkasi; cepuru nagi; apģērbu jostas; plecu lakati; rītasvārkī; svīteri; talāri; īsās zeķes; īso zeķu zeķturi; zeķu prievītes; sieviešu zeķturi; zābaku virsas; apavos ieliekamās zolītes; krekli; uzliekamas kreklu priekšdaļas (uzkrekli); krekli ar īsām piedurknēm; apģērbi; cepures; apavu furnitūra no metāla; apģērbi no kažokādas; noņemamas apkakles; zeķbiksēs; apģērbu komplekti; sviedrus uzsūcoša apakšveļa; korsetes; uzvalki; gatavi sērijveida apģērbi; zīdaiņu biksītes; austiņas (apģērbs); kaklasaites; apavu virsas; getras; pusgarās biksēs; biksēs; rītenbraucēju apģērbi; virsdrēbes; cimdi; apģērbu oderes (gatavas apģērbu daļas); šalles; platas lentes apģērbiem; adījumi (apģērbi); kreklu ielaidumi; apavi no esparto šķiedras; kažokādas palantīni; futbola apavi; cilindri

(cepures); virssvārki; korsetes (apakšveļa); zeķturi (apakšveļa); galošas; vestes; lentes bikšu galu nostiepšanai; galvas auti; vingrošanas apavi; mēteļi; ūdensnecaurļaidīgi apģērbi; stulpiņi (kāju sildīšanai); džemperī; svārki; zīdaiņu pūriņi (apģērbi); livrejas; sporta formas krekli; manšetes; priekšauti (apģērbi); uzroči (apģērbi); baznīcas apģērba piederumi (orari); pirkstus nenosedzoši cimdi; garīdznieku galvassegas (mitras); čības; pelerīnes (īsi apmetņi); kažokādas apmetņi; pludmales tērpi; pludmales apavi; apģērbu kabatas; pidžamas; kleitas; koka tupeles; sandales; vīriešu apakšbikses; krūšturi; garie mēteļi; apavu papēži; togas; apavu apmales; formastērpi; virsjakas (apģērbi); žaketes; papīra apģērbi; plīvuri; peldcepures; peldbikses; peldkostīmi; peldmēteļi; krūšautiņi, kas nav izgatavoti no papīra; apavu pazoles; kurpes; papēži; sporta apavi; kāju mufes (neelektriski kāju sildītāji); futbola apavu radzes; zābaki sportam; pieres lentes (apģērbi); parkas; apakšsvārki; slēpju zābaki; kombinē (apakšveļa); bodiji (apakšveļa); raibi galvas lakatiņi (bandanas); vingrošanas apģērbi; apģērbi no ādas imitācijas; ādas apģērbi; mantiļas; karnevāla tērpi; sari (apģērbi); T-krekli; turbāni; kaklauti (kaklasaites); dušas cepurītes; zvejnieku un makšķernieku vestes; naudas jostas (apģērbi); dekoratīvie kabatlakatiņi žaketes krūšu kabatai; papīra cepures (apģērbi); gulēšanai paredzēti acu aizsegi; šortsvārki; pončo; sarongas; slēpošanas cimdi; legingi (stilbbikses); sarafānkleitas; cepures - nadziņi; biksītes; sporta krekli bez piedurknēm; velteņi (filca zābaki); liturģiskie tērpi (stihāriji); Tsie zābacīni; sviedrus uzsūcošas zeķes; apmetņi frizēšanai; karatē formas tērpi; džudo formas tērpi; sporta triko; kimono; krūšautiņi (lacītes), kas nav izgatavoti no papīra; apģērbi, kas satur vielas tievēšanai; apģērbi ar izšuvumiem; kurpju papēžu aizsargi; galvassegas; dūraiņi; lateksa apģērbi; krekli ūdenssportam; apģērbi, kuros iestrādātas gaismas diodes (LED); galvas šalles; pielīmējami krūšturi; gamašas; siltināti cimdi izmantošanai ar skārienjutīgām ierīcēm; sejas aizsegi (apģērbs), ne medicīniskiem vai sanitāriem nolūkiem; velosipēdistu cimdi; transportlīdzekļu vadītāju cimdi; sporta apģērbi ar digitāliem sensoriem; tradicionālais korejiešu apģērbs (hanbok)

- 28** spēļu bumbu piepūšamās kameras; mākslīgā zivju ēsma; rotaļu pistoļu patronas; mājas (istabas) dzīvnieku rotaļlietas; riņķu spēles; Ziemassvētku eglītes no sintētiska materiāla; loki loka šaušanas sportam; loka šaušanas piederumi; slēpju apmales; šūpoles; rotaļu bumbas; ballīšu baloni; biljarda galdu polsterējums; šūpuļzirdziņi; sporta cimdi; leļļu ēdināšanas pudeles; velotrenažieri; biljarda bumbas; biljarda kiju krīts; biljarda marķieri; ķegļi; mazas stikla spēļu bumbiņas; rotaļlietas; rotaļu klucīši; bobsleja kamanas; Ziemassvētku petardes konfekšu formā; Ziemassvētku eglīšu svečturi; bumbas lodes spēlēm; boulinga (ķegļu) aparāti un iekārtas; boksa cimdi; rakešu stīgas no dzīvnieku zarnām; golfa nūjas; makšķeres; gaisa pūķi; gaisa pūķu spoles; mērķi sportam un spēlēm; Ziemassvētku eglīšu zvaniņi; spēļu žetoni; spēļu konstruktori; rakešu stīgas; trenāžieri; atlētiskās vingrošanas ierīces; rotaļu preces ballītēm; apakšstilbu aizsargi sportam; kriketa somas; hokeja nūjas; dambretes spēles komplekti; spēļu kauliņi; espanderi; sporta diski (frisbiji); domino; šaha spēles komplekti; šaha galdiņi; dambretes galdiņi; rotaļu pistoles; stacionāro velotrenažieru velteņi; uztveramie tīkli makšķerēšanai; golfa somas, ar un bez riteņiem; rotaļu preces izjokošanai; tīkli sportam; tenisa tīkli; slēpju stiprinājumi; šautriņas; pludiņi makšķerēšanai un zvejošanai; galda futbola galdi; cimdi spēlēm; spēļu kauliņu kausi; svaru stieņi; makšķerāķi; grabuļi; viesību galda spēles; spēles; māla baložu (šķīvīšu) palaišanas ierīces (sporta šaušanas piederumi); raketes; mānekļi medībām un makšķerēšanai; makšķerēšanas piederumi; makšķerauklas; leļļu gultas; leļļu mājas;

marionetes; lelles; teātra maskas; karnevāla maskas; transportlīdzekļu modeļi; makšķeru spoles; peldplezmas; venteri (zvejas rīki); peldbaseini (rotaļu piederumi); mākslīgais sniegs Ziemassvētku eglītēm; metamie riņķi; skrituļslidas; slidas; slēpju pārvalki no roņādas; māla baloži (mērķi stenda šaušanā); sērfošanas dēļi; leļļu apģērbi; leļļu istabas; iluzionistu piederumi; ķegļu spēles; makšķerauklas no dzīvnieku zarnām; slēpju aizsargapvalki; slēpes; galda tenisa galdi; vilciņi (rotaļlietas); sporta kamanas; trikraspēles komplekti; skrejriteņi (rotaļlietas); badmintona volāni; rotaļu pneimatiskās pistoles; rotaļu pistoni; Ziemassvētku eglīšu rotājumi, izņemot apgaismes ierīces, sveces un saldumus; Ziemassvētku eglīšu stafīvi; biljarda kijas; biljarda kiju uzgaļi; biljarda galdi; ar monētām darbināmi biljarda galdi; sērfiga dēļi; vējdēļi; deltaplāni; spēļu ierīces; vingrošanas ierīces; paukošanas ieroči; paukošanas sejsargi; paukošanas cimdi ar atlokiem; beisbola cimdi; alpīnistu drošības jostas; elkoņu aizsargi sportistiem; ceļgalu aizsargi sportistiem; pakarināmi kustīgu rotaļlietu karuseļi; paraplāni; sporta tērpu aizsargpolsterējumi; skrituļdēļi; rotaļu slīdkalniņi; trampīni (sporta piederumi); rotaļu lācīši; ūdensslēpes; golfa cimdi; indikatori, kas brīdina par zivs piekošanos (makšķerēšanas piederumi); sensori, kas brīdina par zivs piekošanos (makšķerēšanas piederumi); galda spēles; karuseļi; lidojošie diski (rotaļlietas); pakavu mešanas spēles; madžongs (ķīniešu spēle Mah-jong); plīša rotaļlietas; ziepju burbuļu ierīces rotaļām; rotaļu transportlīdzekļi; žonglēšanas nūjas; tauriņu ķeramie tīkliņi; slēpēm pielāgotas somas; vējdēļu trapeces; lauztīši (puzles); vējdēļu masti; peintbola pistoles (sporta piederumi); peintbola pistoļu lodītes (sporta piederumi); sērfošanas dēļu saites; tenisa bumbiņu padošanas ierīces; starta paliktņi; sniega bumbas (caurspīdīgas stikla lodes ar iekšpusē iestrādātām ainaivām un krītoša sniega imitāciju); svarcēlāju jostas (sporta piederumi); dēļi sērfošanai guļus; bingo kartes; golfa piederumi, kas paredzēti nelielu zāliena bojājumu likvidēšanai; medību svilpes un mānekļi, kas imitē dzīvnieku skaņas; ruletes rati; skrituļslidas ar vienā līnijā izkārtotiem skrituļiem; ar konfektēm un konfeti pildīti rotājumi ballītēm (pinjatas); boksa maisi; tālvadības rotaļu transportlīdzekļi; kolofonijs sportistiem; sniega kurpes; kaķenes (sporta piederumi); automātiski un ar naudu darbināmi izklaides aparāti; kaleidoskopi; spēļu kārtis; konfeti; elektroniskie mērķi; aromatizētas medību un makšķerēšanas ēsmas; maskēšanās aizslietņi (sporta piederumi); cirkšņus sargājošas vīriešu sporta bikses; sniegadēļi; mēroga modeļu veidošanas komplekti rotaļām; japāņu bumbiņu spēle (pačinko); žumāri (alptnisma piederumi); azartspēļu automāti; spēļu automāti; papīra cepures ballītēm; pelddēļi; azartspēļu žetoni; nokasāmas loterijas kartītes; pildītas mīkstās rotaļlietas; batuti; kārtis kārtslēšanai; uzroči peldēšanai; peldjostas; peldvestes; videospēļu ierīces; pārnēsājamas spēļu ierīces ar šķidro kristālu displeju; arkādes videospēļu iekārtas; spēļu konsoļu vadības ierīces; mēroga modeļi rotaļām; leļļu figūriņas; bumbiņu padošanas ierīces; hanteles; rotaļu maskas; no izdobta koka darinātas lellītes, kas ieliekamas cita citā (matrjoškas); rotaļlietu vadības ierīces; golfa somu ratiņi; airu dēļi sērfošanai; žiroskopi un lidojuma stabilizatori lidmodeļiem; videospēļu kursorsvīras; pārnēsājamo spēļu ekrāniem pielāgotas aizsargplēves; rotaļu droni; rotaļu roboti; spēļu bumbu sūkņu adatas; spēļu bumbu sūkņi; paklājīņi ar rotaļlietām zīdaiņu aktivitātēm; plīša rotaļlietas ar piestiprinātu sedziņu; rotaļu trīsriteņi maziem bērniem; kosmētikas līdzekļu imitācijas bērnu rotaļām; peldpūšļi baseiniem; lentes mākslas vingrošanai; plaukšķenes ballītēm; veidošanas mastika bērnu rotaļām; rotaļu plastilīns; pārnēsājamas spēļu ierīces un rotaļlietas ar iebūvētu telekomunikāciju sistēmu; bumerangi; kolekcionējamas kartītes ar attēliem, kas paredzētas

spēlēm; vidukļa apmēra samazināšanai paredzētas treniņu jostas; niršanas peldpleznas; cimdi ar peldplēvi peldēšanai; piepūšamās spēles izmantošanai peldbaseinā; skrituļslēpes; slēpju nūjas; slēpju nūjas skrituļslēpēm; jogas šūpoles; spēļu teltis; videospēļu konsoles; rokās turamas videospēļu konsoles; bērnu spēļu namiņi; dzimumorgānu aizsargi sportistiem; golfa somu birkas; skeletona kamanas; sērfošanas dēļiem pielāgotas somas; grozāmgrābšļi; boulinga bumbas; spēka vingrojumu piederumi; gaismu izstarojošas rotaļu aproces viesībām; konusveida marķieri sportam; rokas tarkšči (trokšņus radošas rotaļlietas); spēļu figūriņas; kolekcionējamo kāršu spēles; kāršu spēles; smilšu kastes rotaļu laukumiem; sporta riņķi ar mērījumu sensoriem; adhezīvas elektriskas jostas vēdera preses muskuļu stimulēšanai; ārējie ventilatori spēļu konsolēm; lelles ar lodveida šarnīru locītavām (BJD); elektriski muskuļu stimulēšanas kombinezoni sportam; roktura lentes raketēm; rotaļu mūzikas instrumenti; makšķerēšanas žebērķļi; līdzsvara velosipēdi (rotaļlietas); apsmagojuma vestes fiziskiem treniņiem

**35** kosmētikas, ķermeņa kopšanas un skaistumkopšanas līdzekļu, parfimērijas izstrādājumu, mazgāšanas līdzekļu, tīrīšanas, pulēšanas, attaukošanas un abrazīvo līdzekļu, rokas darbarīku un ar roku darbināmo ierīču, zinātnisko, pētniecisko, navigācijas, ģeodēzisko, fotogrāfisko, kinematogrāfisko, audiovizuālo, optisko, svēršanas, mērīšanas, signalizācijas, indikatīvo, testēšanas, pārbaudes (kontroles), glābšanas un mācību aparātu, ierīču un instrumentu, aparātu, ierīču un instrumentu elektrības pārvadei, komutācijai, pārveidošanai, uzkrāšanai, regulēšanai, sadales un izmantošanas vadībai, aparātu, ierīču un instrumentu skaņas, attēlu un datu ierakstīšanai, pārraidei, reproducēšanai un apstrādei, ierakstītu un lejupielādējamu datu nesēju, datoru programmatūras, apgaismošanas, apsildes, dzesēšanas, tvaika ražošanas, ēdiena termiskās apstrādes, žāvēšanas, vēdināšanas, ūdensapgādes un sanitārtehnisko ierīču, iekārtu un aparātu, dārgmetālu un to sakausējumu, juvelierizstrādājumu, rotaslietu, dārgakmeņu un pusdārgakmeņu, papīra un kartona, iespaidprodukcijas, grāmatu iesiešanas materiālu, fotogrāfiju, rakstāmlietu un biroja piederumu, līmvielu kancelejas un mājsaimniecības nolūkiem, materiālu rasēšanai un māksliniekiem, otu, mācību un uzskates līdzekļu, sintētisko materiālu lokšņu, maisu un maisiņu iesaiņošanai, iespaidburtu, klišeju, laika mērīšanas un hronometrisko instrumentu, ādas un ādas imitāciju, dzīvnieku ādas un kažokādu, ceļasomu un somu, lietussargu un saulesargu, spieķu, pātagu, zirglietu un seglinieku izstrādājumu, kaklasiksnu, pavadu un apģērbu dzīvniekiem, mēbeļu, spoguļu, rāmju, nemetālisku konteineru uzglabāšanai un transportam, dzintara, mājsaimniecības un virtuves piederumu, ierīču, tīrīšanas un trauku, virtuves trauku un galda piederumu, ķemmju un suku, materiālu suku izstrādājumiem, tīrīšanas un apkopšanas rīku un ierīču, neapstrādāta un daļēji apstrādāta stikla, izstrādājumu no stikla, porcelāna, fajansa un keramikas, virvju un auklu, tīklu, telšu un brezentu, nojumju no tekstilmateriāliem un sintētiskiem materiāliem, buru, maisu neiesaiņotu preču pārvadāšanai un uzglabāšanai, polsterējuma, amortizācijas un pildījuma materiālu, neapstrādātu tekstilšķiedru materiālu un to aizstājēju, tekstilizstrādājumu un tekstilizstrādājumu aizstājēju, mājsaimniecības veļas, tekstilmateriālu un sintētisko materiālu aizkaru, apģērbu, apavu, galvassegu, spēļu, rotaļlietu un spēļlietu, videospēļu ierīču, vingrošanas un sporta preču, eglīšu rotājumu atlase un izvietošana (izņemot to transportu) citu personu labā, lai dotu patērētājiem iespēju šīs preces ērti aplūkot un iegādāties mazumtirdzniecības veikalos, vairumtirdzniecības vietās, tirdzniecības automātos un

pēc katalogiem ar pasta un elektronisko saziņas līdzekļu starpniecību, izmantojot tīmekļa vietnes un iepirkšanās programmas televīzijā

- (111) **Reģ. Nr.** M 79 459 (151) **Reģ. dat.** 20.02.2024  
 (210) **Pieteik. Nr.** M-23-1065 (220) **Pieteik. dat.** 19.12.2023  
 (531) **CFE ind.** 27.5.1; 27.5.17; 27.5.8; 29.1.15



- (550) **Figurāla zīme**  
<https://databases.lrpv.gov.lv/trademark/M-23-1065>  
 (591) **Krāsu salikums** zils, tumši zils, gaiši zils, sarkans, dzeltens, balts  
 (732) **Īpašn.** FIRMA BF-ESSE, SIA; Brīvības gatve 369 k-2, Rīga, LV-1024, Latvija (LV)  
 (511) **5** uztura bagātinātāji cilvēkam; diētiskie pārtikas produkti, kas paredzēti veselības uzlabošanai un slimību profilaksei

- (111) **Reģ. Nr.** M 79 460 (151) **Reģ. dat.** 20.02.2024  
 (210) **Pieteik. Nr.** M-23-1072 (220) **Pieteik. dat.** 20.12.2023

## PIKOK

- (550) **Vārdiska zīme**  
 (732) **Īpašn.** LIDL STIFTUNG & CO. KG; Stiftsbergstraße 1, Neckarsulm, 74172, Vācija (DE)  
 (740) **Pārstāvis** Aļona SIVCOVA, Patentu aģentūra "TRIA ROBIT"; Vīlandes iela 5 - 2, Rīga, LV-1010, Latvija (LV)  
 (511) **29** gaļa; desas; gaļas izstrādājumi; gaļas uzkodas, gaļas un desu konservi; gaļas galerti; gaļas ekstrakti; lietošanai gatavi ēdieni, kas pamatā sastāv no gaļas un/vai desām, un/vai gaļas izstrādājumiem, un/vai gaļas uzkodām, un/vai dārzeņiem; visi minētie produkti ir arī konservēti

- (111) **Reģ. Nr.** M 79 461 (151) **Reģ. dat.** 20.02.2024  
 (210) **Pieteik. Nr.** M-23-1114 (220) **Pieteik. dat.** 28.12.2023

## LEKOFUSIN

- (550) **Vārdiska zīme**  
 (732) **Īpašn.** SANDOZ AG; Viaduktstrasse 3, Basel, 4051, Šveice (CH)  
 (740) **Pārstāvis** Jevgeņija GAINUTDINOVA, METIDA, SIA; Skolas iela 21 - 601A, Rīga, LV-1010, Latvija (LV)  
 (511) **5** farmaceitiskie preparāti cilvēkam

- (111) **Reģ. Nr.** M 79 462 (151) **Reģ. dat.** 20.02.2024  
 (210) **Pieteik. Nr.** M-24-23 (220) **Pieteik. dat.** 12.01.2024  
 (531) **CFE ind.** 27.5.1; 27.5.17

## KING SMITH

- (550) **Figurāla zīme**  
<https://databases.lrpv.gov.lv/trademark/M-24-23>  
 (732) **Īpašn.** BEIJING KINGSMITH TECHNOLOGY CO., LTD.; Room No. 410, 4th Floor, 25th Building, Zone 18, No. 188, West Road, Nan Sihuan, Fengtai District, Beijing, 100070, Ķīna (CN)  
 (740) **Pārstāvis** Jevgeņija GAINUTDINOVA, METIDA, SIA; Skolas iela 21 - 601A, Rīga, LV-1010, Latvija (LV)

- (511) **9** cilvēkveidīgie roboti ar saziņas un mācīšanās funkcijām, lai palīdzētu un izklaidētu cilvēkus; viedie rokas pulksteņi; viedās brilles; lejupielādējamas lietotnes mobilajām ierīcēm; no globālā datortīkla un bezvadu ierīcēm lejupielādējama datorspēļu programmatūra; ierakstīta datorspēļu programmatūra; ierakstītas datorprogrammas; ierakstīta un lejupielādējama virtuālās realitātes spēļu programmatūra; interaktīvie skārienekrāna termināļi; viedgredzeni; svāri ķermeņa tauku īpatsvara noteikšanai mājāsaimniecības nolūkiem; pedometri
- 28** lecamauklas; atlētiskās vingrošanas ierīces; spēļu ierīces; airēšanas trenāžieri; expanderi; skrejceļiņa trenāžieri; hanteles; lecamauklas ar digitāliem skaitītājiem; trenāžieri; velotrenāžieri; eliptiskie trenāžieri; batuti; basketbola grozi; aerobikas pakāpiensoliņi (steperi)



- (550) **Figurāla zīme**  
<https://databases.lrpv.gov.lv/trademark/M-24-85>
- (732) **Īpašn.** Edmunds VEIZĀNS; Hāpsalas iela 4 - 1, Rīga, LV-1005, Latvija (LV)
- (511) **41** izglītība; izglītības pakalpojumi skolās; sporta pasākumu rīkošana; kultūras pasākumu rīkošana

- (111) **Reģ. Nr.** M 79 463 (151) **Reģ. dat.** 20.02.2024  
 (210) **Pieteik. Nr.** M-24-31 (220) **Pieteik. dat.** 16.01.2024  
 (531) **CFE ind.** 27.5.1; 27.5.17



- (550) **Figurāla zīme**  
<https://databases.lrpv.gov.lv/trademark/M-24-31>
- (732) **Īpašn.** ARD-NIKS, SIA; Pilsoņu iela 2, Jūrmala, LV-2015, Latvija (LV)
- (740) **Pārstāvis** Aleksandrs ROTČENKOVŠ; Stabu iela 58 - 7, Rīga, LV-1011, Latvija (LV)
- (511) **41** izklaides pasākumu rīkošana un vadīšana

- (111) **Reģ. Nr.** M 79 464 (151) **Reģ. dat.** 20.02.2024  
 (210) **Pieteik. Nr.** M-24-59 (220) **Pieteik. dat.** 25.01.2024  
 (531) **CFE ind.** 26.1.18; 26.1.3; 27.5.1; 27.5.15; 27.5.9

Am  Heizel  
 L I N G E R I E

- (550) **Figurāla zīme**  
<https://databases.lrpv.gov.lv/trademark/M-24-59>
- (732) **Īpašn.** Kristīne RASTIHINA; Ausekļu iela 2 - 6, Baltezers, Ādažu pag., Ādažu nov., LV-2164, Latvija (LV)
- (511) **25** apakšveļa

- (111) **Reģ. Nr.** M 79 465 (151) **Reģ. dat.** 20.02.2024  
 (210) **Pieteik. Nr.** M-24-85 (220) **Pieteik. dat.** 01.02.2024  
 (531) **CFE ind.** 26.4.22; 26.4.24; 26.4.8; 26.4.9; 27.5.17; 27.5.24

## Zīmes reģistrācijas procedūras pabeigšanas datums

(Preču zīmju likuma 26. panta otrā daļa)

Tiek norādīts zīmes reģistrācijas numurs un reģistrācijas procedūras pabeigšanas datums

M 77 638	22.12.2023
M 77 708	11.12.2023
M 78 091	22.12.2023
M 78 144	22.12.2023
M 78 407	22.12.2023
M 78 422	22.12.2023
M 78 810	12.01.2024
M 78 997	20.01.2024
M 78 998	20.01.2024
M 78 999	20.01.2024
M 79 000	20.01.2024
M 79 001	20.01.2024
M 79 002	20.01.2024
M 79 003	20.01.2024
M 79 004	20.01.2024
M 79 005	20.01.2024
M 79 006	20.01.2024
M 79 007	20.01.2024
M 79 008	20.01.2024
M 79 009	20.01.2024
M 79 010	20.01.2024
M 79 011	20.01.2024
M 79 012	20.01.2024
M 79 013	20.01.2024
M 79 014	20.01.2024
M 79 015	20.01.2024
M 79 016	20.01.2024
M 79 017	20.01.2024
M 79 018	20.01.2024
M 79 019	20.01.2024
M 79 020	20.01.2024
M 79 021	20.01.2024
M 79 022	20.01.2024
M 79 023	20.01.2024
M 79 024	20.01.2024
M 79 025	20.01.2024
M 79 026	20.01.2024
M 79 027	20.01.2024
M 79 028	20.01.2024
M 79 029	20.01.2024
M 79 030	20.01.2024
M 79 031	20.01.2024
M 79 032	20.01.2024
M 79 033	20.01.2024
M 79 034	20.01.2024
M 79 035	20.01.2024
M 79 036	20.01.2024
M 79 037	20.01.2024
M 79 038	20.01.2024
M 79 039	20.01.2024
M 79 040	20.01.2024
M 79 041	20.01.2024
M 79 042	20.01.2024
M 79 043	20.01.2024
M 79 044	20.01.2024
M 79 045	20.01.2024
M 79 046	20.01.2024
M 79 047	20.01.2024
M 79 048	20.01.2024
M 79 049	20.01.2024

M 79 050	20.01.2024
M 79 051	20.01.2024
M 79 052	20.01.2024
M 79 053	20.01.2024
M 79 054	20.01.2024
M 79 056	20.01.2024
M 79 057	20.01.2024
M 79 058	20.01.2024
M 79 059	20.01.2024
M 79 060	20.01.2024
M 79 061	20.01.2024
M 79 062	20.01.2024
M 79 063	20.01.2024
M 79 064	20.01.2024
M 79 065	20.01.2024
M 79 066	20.01.2024
M 79 067	20.01.2024
M 79 068	20.01.2024
M 79 069	20.01.2024
M 79 070	20.01.2024
M 79 071	20.01.2024
M 79 072	20.01.2024
M 79 073	20.01.2024
M 79 074	20.01.2024
M 79 075	20.01.2024
M 79 076	20.01.2024
M 79 077	20.01.2024
M 79 078	20.01.2024
M 79 079	20.01.2024
M 79 080	20.01.2024
M 79 081	20.01.2024
M 79 082	20.01.2024
M 79 083	20.01.2024
M 79 084	20.01.2024
M 79 085	20.01.2024
M 79 086	20.01.2024
M 79 087	20.01.2024
M 79 088	20.01.2024
M 79 089	20.01.2024
M 79 090	20.01.2024
M 79 091	20.01.2024
M 79 092	20.01.2024
M 79 093	20.01.2024
M 79 094	20.01.2024
M 79 095	20.01.2024



## Preču zīmju pieteikumu numerācijas rādītājs

(210) Pieteikuma numurs	(111) Reģistrācijas numurs	(210) Pieteikuma numurs	(111) Reģistrācijas numurs	(210) Pieteikuma numurs	(111) Reģistrācijas numurs
M-21-939	M 77 638	M-23-648	M 79 046	M-23-1032	M 79 413
M-21-1177	M 77 708	M-23-667	M 79 047	M-23-1033	M 79 414
M-22-584	M 78 091	M-23-668	M 79 048	M-23-1034	M 79 415
M-22-739	M 78 144	M-23-672	M 79 090	M-23-1035	M 79 416
M-22-920	M 78 407	M-23-673	M 79 081	M-23-1036	M 79 417
M-22-921	M 78 422	M-23-675	M 79 049	M-23-1037	M 79 418
M-23-47	M 79 361	M-23-685	M 79 095	M-23-1043	M 79 421
M-23-48	M 79 362	M-23-693	M 79 079	M-23-1046	M 79 390
M-23-94	M 79 013	M-23-697	M 79 088	M-23-1047	M 79 391
M-23-110	M 79 405	M-23-698	M 79 051	M-23-1051	M 79 419
M-23-124	M 78 810	M-23-699	M 79 369	M-23-1052	M 79 420
M-23-243	M 78 997	M-23-700	M 79 089	M-23-1063	M 79 422
M-23-244	M 78 998	M-23-705	M 79 052	M-23-1065	M 79 459
M-23-251	M 78 999	M-23-712	M 79 080	M-23-1066	M 79 453
M-23-299	M 79 014	M-23-719	M 79 053	M-23-1067	M 79 454
M-23-300	M 79 015	M-23-721	M 79 085	M-23-1068	M 79 455
M-23-302	M 79 000	M-23-726	M 79 054	M-23-1069	M 79 456
M-23-303	M 79 001	M-23-739	M 79 056	M-23-1071	M 79 457
M-23-304	M 79 002	M-23-740	M 79 370	M-23-1072	M 79 460
M-23-305	M 79 003	M-23-742	M 79 058	M-23-1084	M 79 423
M-23-306	M 79 004	M-23-744	M 79 059	M-23-1086	M 79 392
M-23-312	M 79 005	M-23-745	M 79 060	M-23-1088	M 79 424
M-23-313	M 79 006	M-23-746	M 79 061	M-23-1089	M 79 425
M-23-314	M 79 007	M-23-747	M 79 062	M-23-1090	M 79 393
M-23-316	M 79 008	M-23-751	M 79 063	M-23-1091	M 79 426
M-23-317	M 79 009	M-23-753	M 79 064	M-23-1092	M 79 427
M-23-318	M 79 010	M-23-754	M 79 065	M-23-1093	M 79 440
M-23-322	M 79 011	M-23-755	M 79 371	M-23-1094	M 79 441
M-23-347	M 79 012	M-23-756	M 79 066	M-23-1095	M 79 442
M-23-352	M 79 016	M-23-760	M 79 067	M-23-1112	M 79 394
M-23-353	M 79 017	M-23-762	M 79 068	M-23-1113	M 79 395
M-23-364	M 79 039	M-23-763	M 79 069	M-23-1114	M 79 461
M-23-375	M 79 077	M-23-764	M 79 070	M-23-1115	M 79 428
M-23-381	M 79 018	M-23-767	M 79 372	M-23-1116	M 79 435
M-23-441	M 79 019	M-23-769	M 79 071	M-23-1117	M 79 429
M-23-472	M 79 020	M-23-770	M 79 373	M-23-1118	M 79 396
M-23-482	M 79 074	M-23-778	M 79 082	M-24-3	M 79 430
M-23-483	M 79 075	M-23-779	M 79 086	M-24-7	M 79 397
M-23-485	M 79 030	M-23-780	M 79 072	M-24-8	M 79 399
M-23-509	M 79 021	M-23-782	M 79 083	M-24-9	M 79 398
M-23-524	M 79 022	M-23-789	M 79 374	M-24-11	M 79 400
M-23-534	M 79 023	M-23-790	M 79 375	M-24-12	M 79 401
M-23-537	M 79 024	M-23-791	M 79 073	M-24-13	M 79 402
M-23-542	M 79 094	M-23-797	M 79 376	M-24-14	M 79 403
M-23-544	M 79 025	M-23-800	M 79 377	M-24-15	M 79 450
M-23-545	M 79 026	M-23-802	M 79 091	M-24-19	M 79 404
M-23-547	M 79 363	M-23-808	M 79 084	M-24-21	M 79 451
M-23-567	M 79 027	M-23-809	M 79 458	M-24-23	M 79 462
M-23-568	M 79 028	M-23-810	M 79 087	M-24-30	M 79 443
M-23-569	M 79 029	M-23-818	M 79 434	M-24-31	M 79 463
M-23-570	M 79 031	M-23-823	M 79 406	M-24-32	M 79 431
M-23-571	M 79 032	M-23-828	M 79 438	M-24-42	M 79 432
M-23-577	M 79 033	M-23-832	M 79 378	M-24-43	M 79 436
M-23-579	M 79 034	M-23-833	M 79 379	M-24-45	M 79 433
M-23-580	M 79 035	M-23-843	M 79 447	M-24-50	M 79 444
M-23-581	M 79 036	M-23-844	M 79 448	M-24-56	M 79 445
M-23-582	M 79 037	M-23-867	M 79 389	M-24-59	M 79 464
M-23-583	M 79 038	M-23-941	M 79 380	M-24-85	M 79 465
M-23-584	M 79 092	M-23-942	M 79 446		
M-23-585	M 79 093	M-23-963	M 79 449		
M-23-590	M 79 040	M-23-966	M 79 381		
M-23-593	M 79 050	M-23-969	M 79 382		
M-23-595	M 79 041	M-23-970	M 79 383		
M-23-611	M 79 057	M-23-979	M 79 439		
M-23-614	M 79 364	M-23-987	M 79 384		
M-23-615	M 79 365	M-23-989	M 79 385		
M-23-618	M 79 366	M-23-990	M 79 386		
M-23-620	M 79 437	M-23-1010	M 79 407		
M-23-623	M 79 076	M-23-1012	M 79 408		
M-23-625	M 79 078	M-23-1014	M 79 387		
M-23-626	M 79 042	M-23-1017	M 79 452		
M-23-634	M 79 367	M-23-1025	M 79 409		
M-23-636	M 79 368	M-23-1026	M 79 388		
M-23-637	M 79 043	M-23-1029	M 79 410		
M-23-642	M 79 044	M-23-1030	M 79 411		
M-23-646	M 79 045	M-23-1031	M 79 412		

## Preču zīmju īpašnieku rādītājs

(732) Īpašnieks	(210) Pieteikuma numurs	(732) Īpašnieks	(210) Pieteikuma numurs
2SD & CO., SIA	M-23-818	ORKLA FOODS LATVIJA, SIA	M-23-1066
AHOLD DELHAIZE LICENSING SĀRL	M-23-618		M-23-1067
AK MANAGEMENT, SIA	M-23-636		M-23-1068
ALTRAJA Are	M-23-620	PONTON.LV, SIA	M-23-1069
AMAZON TECHNOLOGIES, INC.	M-23-634		M-23-699
ANIMA PETS, SIA	M-23-614	PURIŅA Māriete	M-23-740
ARD-NIKS, SIA	M-24-31	RASTIHINA Kristīne	M-23-1116
ARS, MEDICĪNAS SABIEDRĪBA, SIA	M-23-966	RIETUMU BANKA, AS	M-24-59
BALTIC RING 333, SIA	M-24-32		M-23-1029
BB WEAR, SIA	M-23-942		M-23-1030
BEIJING KINGSMITH TECHNOLOGY CO., LTD.	M-24-23		M-23-1031
BEĻAVSKA Alina	M-23-1071		M-23-1032
BERLIN-CHEMIE AG	M-23-1088		M-23-1033
BIOLIFE BALTIC, SIA	M-24-11		M-23-1034
BIOVELA-UTENOS MĒSA, UAB	M-23-1118		M-23-1035
BIOVIDE, SIA	M-23-941		M-23-1036
BLPP TRADE, SIA	M-24-56	RIGABURGER, SIA	M-23-1037
BOULLIUNG Matthias	M-24-12	ROGA-AGRO, AS	M-23-1051
	M-24-13		M-23-1052
	M-24-14		M-23-828
CARWEB, SIA	M-23-1092	RS MEDIA, SIA	M-23-47
CĒBERS Helvijs	M-23-1017	SANDOZ AG	M-23-48
ČEVERDA Jurijs	M-23-755		M-23-800
DEMETRA, SIA	M-24-3	SEMARAH HOTEL MANAGEMENT, SIA	M-23-1084
DIĀNA, AS	M-23-1086	SIKEY, SIA	M-23-1114
EIROPAS TĪKLA GRUPA, SIA	M-23-1043	STAR FM, SIA	M-23-823
ENHANCE PRODUCTION LIMITED	M-23-1115	TĀNAPĀEV, AS	M-24-43
ERGO GROUP AG	M-23-1025	TELXA, SIA	M-23-547
ĒRKŠKIS Valters	M-24-50	TEVA PHARMACEUTICALS EUROPE B.V.	M-23-1010
F.LLI GANCIA & C. S.P.A.	M-23-615		M-23-867
FINNO, SIA	M-24-30	UNIMARS GROUP, SIA	M-23-969
FIRMA BF-ESSE, SIA	M-23-1065	UPL MAURITIUS LIMITED	M-23-970
FIXLAB, SIA	M-23-979		M-23-963
FL57, SIA	M-24-42	VEIZĀNS Edmunds	M-23-1090
GEMOSS, SIA	M-23-767	VENDEN, SIA	M-23-1091
	M-23-770	VIOLA CLUB, IK	M-24-85
GHOSTBAR, SIA	M-23-1014	ZIMBA Evita	M-23-797
GPK, SIA	M-23-987		M-24-19
GREEN EYES ESTATE, SIA	M-24-21		M-23-809
GREENCOSMETICS EUROPE, SIA	M-23-1093		
	M-23-1094		
	M-23-1095		
GRIDNEVA Valentina	M-23-1071		
JŪRMALAS PELDĒŠANA, SIA	M-23-1089		
KALLE Anti	M-23-620		
KGK HOLDING AB	M-23-789		
	M-23-790		
KHANCAVIAR, SIA	M-23-1112		
	M-23-1113		
KLONDAIKA CAFE, SIA	M-23-843		
	M-23-844		
KOLIBRI ADĪJUMI, SIA	M-23-989		
	M-23-990		
KURZEMES GAĻSAIMNIEKS, SIA	M-23-832		
	M-23-833		
L-ENEIL, SIA	M-23-1026		
LATBIOTEH, SIA	M-24-50		
LIDL STIFTUNG & CO. KG	M-23-1072		
LINSTOW, SIA	M-23-110		
LIVIKO, SIA	M-23-1117		
LĪVMANIS Henrijs	M-23-809		
LPB BANK, AS	M-24-7		
	M-24-8		
	M-24-9		
LUCKY THIRTEEN, SIA	M-23-1046		
	M-23-1047		
M TEHNICA, SIA	M-24-15		
MAKAROVŠ Viktors	M-24-45		
NPCRIZ EUROPE, SIA	M-23-1063		
OPELLA HEALTHCARE SWITZERLAND AG	M-23-1012		

## Preču zīmju rādītājs pēc preču un pakalpojumu klasēm

(511) Nicas klasifikācijas indekss	(111) Reģistrācijas numurs	(511) Nicas klasifikācijas indekss	(111) Reģistrācijas numurs	(511) Nicas klasifikācijas indekss	(111) Reģistrācijas numurs
1	M 79 384	22	M 79 458	36	M 79 374
	M 79 452	24	M 79 458		M 79 375
3	M 79 374	25	M 79 371		M 79 397
	M 79 375		M 79 377		M 79 398
	M 79 402		M 79 385		M 79 399
	M 79 403		M 79 386		M 79 405
	M 79 422		M 79 390		M 79 409
	M 79 430		M 79 391		M 79 410
	M 79 433		M 79 436		M 79 411
	M 79 440		M 79 446		M 79 412
	M 79 441		M 79 458		M 79 413
	M 79 442		M 79 464		M 79 414
	M 79 458	27	M 79 372		M 79 415
4	M 79 371		M 79 373		M 79 416
	M 79 374	28	M 79 388		M 79 417
	M 79 375		M 79 404		M 79 418
5	M 79 382		M 79 446		M 79 419
	M 79 383		M 79 458		M 79 420
	M 79 387		M 79 462		M 79 443
	M 79 393	29	M 79 361		M 79 451
	M 79 422		M 79 362	37	M 79 369
	M 79 423		M 79 372		M 79 370
	M 79 424		M 79 373		M 79 374
	M 79 426		M 79 378		M 79 375
	M 79 434		M 79 379		M 79 389
	M 79 452		M 79 394		M 79 390
	M 79 459		M 79 395		M 79 391
	M 79 461		M 79 396		M 79 400
6	M 79 369		M 79 438		M 79 439
	M 79 370		M 79 452		M 79 449
	M 79 421		M 79 460	38	M 79 363
7	M 79 370	30	M 79 366		M 79 377
	M 79 374		M 79 372		M 79 405
	M 79 375		M 79 373	39	M 79 427
	M 79 392		M 79 395		M 79 449
	M 79 444		M 79 452	41	M 79 363
8	M 79 374	31	M 79 384		M 79 377
	M 79 375		M 79 452		M 79 390
	M 79 458	32	M 79 368		M 79 391
9	M 79 370		M 79 372		M 79 403
	M 79 371		M 79 373		M 79 405
	M 79 374		M 79 376		M 79 407
	M 79 375		M 79 422		M 79 425
	M 79 377		M 79 453		M 79 431
	M 79 428		M 79 454		M 79 432
	M 79 437		M 79 455		M 79 435
	M 79 444		M 79 456		M 79 437
	M 79 458	33	M 79 365		M 79 463
	M 79 462		M 79 429		M 79 465
10	M 79 433		M 79 445	42	M 79 369
11	M 79 372	35	M 79 363		M 79 380
	M 79 373		M 79 364		M 79 389
	M 79 374		M 79 367		M 79 408
	M 79 375		M 79 369		M 79 409
	M 79 444		M 79 370		M 79 428
	M 79 458		M 79 371		M 79 432
12	M 79 369		M 79 374		M 79 437
	M 79 374		M 79 375	43	M 79 368
	M 79 375		M 79 377		M 79 406
14	M 79 428		M 79 390		M 79 438
	M 79 458		M 79 391		M 79 447
16	M 79 377		M 79 401		M 79 448
	M 79 405		M 79 405	44	M 79 381
	M 79 407		M 79 406		M 79 402
	M 79 458		M 79 408		M 79 403
18	M 79 446		M 79 409		M 79 406
	M 79 458		M 79 427		M 79 409
19	M 79 369		M 79 430	45	M 79 363
20	M 79 369		M 79 436		M 79 409
	M 79 458		M 79 437		
21	M 79 372		M 79 449		
	M 79 373		M 79 450		
	M 79 458		M 79 452		
22	M 79 372		M 79 457		
	M 79 373		M 79 458		

## Reģistrētie dizainparaugi

Šajā sadaļā Patentu valde turpina publicēt oficiālos paziņojumus par dizainparaugu reģistrācijām, kas veiktas atbilstoši 2004. gada 28. oktobra Dizainparaugu likumam. Publikācijas ir sakārtotas reģistrācijas numuru secībā. Katra publikācija satur datus, kas dizainparauga reģistrācijas brīdī iekļauti Dizainparaugu reģistra ziņās, kā arī dizainparauga attēlu vai attēlus.

Dizainparauga reģistrācija ir spēkā piecus gadus, skaitot no pieteikuma datuma. Šim termiņam beidzoties, reģistrāciju var atjaunot ikreiz uz jaunu piecu gadu periodu līdz dizainparauga aizsardzības maksimālajam termiņam – 25 gadiem no pieteikuma datuma (Dizainparaugu likums, 31. pants). Ar dienu, kad reģistrētais dizainparaugs publicēts (datums, kas norādīts katras lappuses augšmalā), pilnā apjomā stājas spēkā dizainparauga īpašnieka tiesības (Dizainparaugu likums, 12. pants).

Ar publikācijas dienu iestājas iebildumu periods. Iebilduma iesniegumu var iesniegt triju mēnešu laikā pēc publikācijas, pamatojoties uz Dizainparaugu likuma 37. panta pirmās daļas 1., 2., 4., 5., 6., 7. vai 8. punkta noteikumiem (Dizainparaugu likums, 28. pants; Rūpnieciskā īpašuma institūciju un procedūru likums, 60., 61. un 62. pants).

### Starptautiski pieņemtie kodi (INID kodi), kas izmantoti dizainparaugu bibliogrāfisko datu identificēšanai:

- (11) Reģistrācijas numurs  
Registration number
- (15) Reģistrācijas datums  
Registration date
- (21) Pieteikuma numurs  
Application number
- (22) Pieteikuma datums  
Filing date of the application
- (23) Izstādes prioritātes dati  
Exhibition priority data
- (28) Dizainparaugu skaits kompleksā reģistrācijā  
Number of designs included (in case of multiple registration)
- (30) Konvencijas prioritātes dati:  
pieteikuma numurs, pieteikuma datums, valsts kods  
Convention priority data:  
application number, filing date, code of country
- (46) Publikācijas atlikšanas termiņš  
Deferment expiration term
- (51) Dizainparaugu starptautiskās klasifikācijas  
(Lokarno klasifikācijas, saīs. LOC) indeksi: klase,  
apakšklase  
Indication of International Classification for Industrial  
Designs (Locarno Classification – LOC): class, subclass
- (54) Izstrādājuma nosaukums / izstrādājumu nosaukumi  
Indication of product(s) covered
- (58) Reģistrācijas grozījumu ieraksta datums (īpašumtiesību  
pāreja, grozījumi vārdos, nosaukumos vai adresēs,  
reģistrācijas darbības pārtraukšana u.tml.)  
Date of recording of a transaction in respect of the  
registration (change in ownership, change in name or  
address, termination of protection, etc.)
- (62) Dati par sākotnējo pieteikumu, no kura šis pieteikums  
nodalīts  
Data of the initial application from which the present  
application has been divided up
- (72) Dizainers / dizaineri, valsts kods  
Designer(s), code of country
- (73) Īpašnieks / īpašnieki, adrese, valsts kods  
Name and address of the owner(s), code of country
- (74) Patentpilnvarnieks vai cits pārstāvis, adrese  
Patent attorney or other representative, address
- (78) Jaunais īpašnieks / jaunie īpašnieki, adrese, valsts kods  
(īpašumtiesību maiņas gadījumā)  
Name and address of the new owner(s), code of country  
(in case of change in ownership)

- (11) Reģ. Nr. D 15 956
- (15) Reģ. dat. 20.02.2024
- (21) Pieteik. Nr. D-24-1
- (22) Pieteik. dat. 12.01.2024
- (72) Dizainers PRIEŽULEJA, SIA (LV)
- (73) Īpašnieks PRIEŽULEJA, SIA; Ķīvuļu iela 5 - 1, Rīga,  
LV-1002, Latvija (LV)
- (54) KOMPLEKTS – UZLĪME, SUVENĪRS

1.01





1.02



1.03



(51) LOC kl. 19-03

- (11) Reģ. Nr. D 15 957
- (15) Reģ. dat. 20.02.2024
- (21) Pieteik. Nr. D-24-2
- (22) Pieteik. dat. 25.01.2024
- (72) Dizainers Uldis BEĶERIS (LV)
- (73) Īpašnieks Uldis BEĶERIS; "Bebri-3", Stopiņu pag., Ropažu nov., LV-2118, Latvija (LV)
- (54) KALENDĀRS

1.01

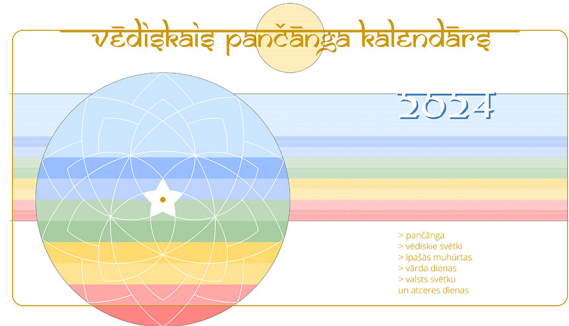

1.02

2024. gads

2024. janvāris

1	2	3	4	5	6	7
8	9	10	11	12	13	14
15	16	17	18	19	20	21
22	23	24	25	26	27	28
29	30	31				

1.03

2024. gads

Februāris	Marts	Aprīlis	Maijs	Jūnijs	Jūlijs	Augusts	Septembris	Oktobris	Novembris	Decembris
1 2 3 4 5 6 7 8 9 10 11 12 13 14 15 16 17 18 19 20 21 22 23 24 25 26 27 28 29	1 2 3 4 5 6 7 8 9 10 11 12 13 14 15 16 17 18 19 20 21 22 23 24 25 26 27 28 29 30 31	1 2 3 4 5 6 7 8 9 10 11 12 13 14 15 16 17 18 19 20 21 22 23 24 25 26 27 28 29 30	1 2 3 4 5 6 7 8 9 10 11 12 13 14 15 16 17 18 19 20 21 22 23 24 25 26 27 28 29 30 31	1 2 3 4 5 6 7 8 9 10 11 12 13 14 15 16 17 18 19 20 21 22 23 24 25 26 27 28 29 30 31	1 2 3 4 5 6 7 8 9 10 11 12 13 14 15 16 17 18 19 20 21 22 23 24 25 26 27 28 29 30 31	1 2 3 4 5 6 7 8 9 10 11 12 13 14 15 16 17 18 19 20 21 22 23 24 25 26 27 28 29 30 31	1 2 3 4 5 6 7 8 9 10 11 12 13 14 15 16 17 18 19 20 21 22 23 24 25 26 27 28 29 30	1 2 3 4 5 6 7 8 9 10 11 12 13 14 15 16 17 18 19 20 21 22 23 24 25 26 27 28 29 30 31	1 2 3 4 5 6 7 8 9 10 11 12 13 14 15 16 17 18 19 20 21 22 23 24 25 26 27 28 29 30 31	1 2 3 4 5 6 7 8 9 10 11 12 13 14 15 16 17 18 19 20 21 22 23 24 25 26 27 28 29 30 31

**GROZĪJUMI PATENTU REĢISTRĀ****Atsauktie publicētie patentu pieteikumi**  
(Patentu likuma 55. panta pirmā daļa)

(21) **LVP2020000087**  
(22) 01.12.2020  
*Ieraksts reģistrā:* 11.01.2024

**Patenta īpašnieka maiņa**  
(Patentu likuma 51. panta otrā daļa)

(11) **EP 3380115**  
(73) Immunocore Limited; 101 Park Drive, Milton Park, Abingdon, Oxfordshire OX14 4RY, GB  
*Ieraksts reģistrā:* 12.01.2024

(11) **EP 3362098**  
(73) Selecta Biotech SE; Istrijská 6094/20, Bratislava - mestská část Devínska Nová Ves, 841 07, SK  
*Ieraksts reģistrā:* 15.01.2024

(11) **EP 3440062**  
(73) Boehringer Ingelheim Vetmedica GmbH; Binger Strasse 173, 55216 Ingelheim am Rhein, DE  
*Ieraksts reģistrā:* 17.01.2024

(11) **EP 2710043**  
(73) Lesaffre et Compagnie; 41, rue Etienne Marcel, 75001 Paris, FR  
*Ieraksts reģistrā:* 18.01.2024

(11) **EP 2852437**  
(73) Lesaffre et Compagnie; 41, rue Etienne Marcel, 75001 Paris, FR  
*Ieraksts reģistrā:* 18.01.2024

(11) **EP 2421539**  
(73) Horizon Therapeutics U.S. Holding LLC; 1 Horizon Way, Deerfield, Illinois, 60015, US  
*Ieraksts reģistrā:* 19.01.2024

(11) **EP 2473170**  
(73) Horizon Therapeutics U.S. Holding LLC; 1 Horizon Way, Deerfield, Illinois, 60015, US  
*Ieraksts reģistrā:* 19.01.2024

(11) **EP 2528458**  
(73) PENNAKEM EUROPA; A French company, 224 avenue de la Dordogne, 59640 Dunkerque, BE  
*Ieraksts reģistrā:* 29.01.2024

(11) **EP 3630772**  
(73) Cardurion Pharmaceuticals, Inc.; 78 Blanchard Road, Suite 200, Burlington, MA 01803, US  
*Ieraksts reģistrā:* 30.01.2024

(11) **EP 3365262**  
(73) Innomotics GmbH; Vogelweiherstraße 1-15, 90441 Nürnberg, DE  
*Ieraksts reģistrā:* 30.01.2024

(11) **EP 3974470**  
(73) SunCoal Industries GmbH; Rudolf-Diesel-Strasse 15, 14974 Ludwigsfelde, DE  
*Ieraksts reģistrā:* 08.02.2024

**Patenta īpašnieka nosaukuma maiņa**  
(Patentu likuma 47. panta trešā daļa)

(11) **EP 3081552**  
(73) Mitsui Chemicals Crop & Life Solutions, Inc.; 1-19-1, Nihonbashi Chuo-ku, Tokyo 103-0027, JP  
*Ieraksts reģistrā:* 18.01.2024

(11) **EP 3260315**  
(73) Koneosapalvelu Oy; Teollisuustie 5, 35700 Vilppula, FI  
*Ieraksts reģistrā:* 22.01.2024

**Patenta īpašnieka nosaukuma un adreses maiņa**  
(Patentu likuma 47. panta trešā daļa)

(11) **EP 2886119**  
(73) LIMITED LIABILITY COMPANY "CONSORTIUM-PIQ"; Oruzheyniy pereulok, d. 25, str. 1, pomesch. I/etazh 1/komnata 21, Moscow 125047, RU  
*Ieraksts reģistrā:* 27.12.2023

(11) **EP 2337568**  
(73) Linio Biotech Oy; Lapinlahdenkatu 16, 00180 Helsinki, FI  
*Ieraksts reģistrā:* 22.01.2024

**Patenta īpašnieka adreses maiņa**  
(Patentu likuma 47. panta trešā daļa)

(11) **EP 3551189**  
(73) Alexza Pharmaceuticals, Inc.; 6550 Dumbarton Circle, Suite A, Fremont, CA 94555, US  
*Ieraksts reģistrā:* 11.01.2024

(11) **EP 2498610, EP 2498611, EP 3406142**  
(73) Receptos LLC; Route 206 & Province Line Road, Princeton, New Jersey 08543, US  
*Ieraksts reģistrā:* 19.12.2023

**Papildu aizsardzības sertifikāta īpašnieka adreses maiņa**  
(Regulas 469/2009 19. pants vai Regulas 1610/96 18. panta pirmā daļa un Patentu likuma 47. panta trešā daļa)

(11) **CLV20200038**  
(73) Receptos LLC; Route 206 & Province Line Road, Princeton, New Jersey 08543, US  
*Ieraksts reģistrā:* 19.12.2023

**Latvijas patentu pirmstermiņa atzīšana par spēkā neesošu**  
(Patentu likuma 55. panta pirmās daļas 2. punkts)

Tiek norādīts patenta numurs un tā darbības termiņa beigu datums

<b>14273</b>	25.06.2023
<b>15295</b>	13.06.2023
<b>15442</b>	19.06.2023
<b>15443</b>	19.06.2023
<b>15613</b>	21.06.2023

**Uz Latviju attiecināto Eiropas patentu darbības beigas**  
(Patentu likuma 18. panta pirmā daļa)

Tiek norādīts patenta numurs un tā darbības termiņa beigu datums

<b>1581227</b>	02.01.2024
<b>1585836</b>	14.01.2024
<b>1591446</b>	28.01.2024

1594517	28.01.2024
1594813	23.01.2024
1597232	28.01.2024
1599463	21.01.2024
1635783	12.01.2024
1708721	27.01.2024
1911763	28.01.2024
2246360	28.01.2024

**Uz Latviju attiecināto Eiropas patentu  
pirmstermiņa atzīšana par spēkā neesošu**  
(Patentu likuma 55. panta pirmās daļas 2. punkts un  
73. panta pirmā daļa)

Tiek norādīts patenta numurs un tā darbības termiņa beigu datums

1607752	15.06.2023
1761400	30.06.2023
1761529	16.06.2023
2298743	24.06.2023

**Latvijā apstiprināto Eiropas patentu  
pirmstermiņa atzīšana par spēkā neesošu**  
(Patentu likuma 55. panta pirmās daļas 1. un 2. punkts un  
73. panta pirmā daļa)

Tiek norādīts patenta numurs un tā darbības termiņa beigu datums

1898876	01.06.2023
1917218	14.06.2023
2006367	15.06.2023
2008940	24.06.2023
2035432	22.06.2023
2035445	29.06.2023
2043559	29.06.2023
2046716	21.06.2023
2061766	02.06.2023
2162467	04.06.2023
2277042	19.06.2023
2294228	03.06.2023
2296663	18.06.2023
2297114	17.06.2023
2297359	01.06.2023
2301744	04.06.2023
2376535	20.12.2022
2395018	05.06.2023
2438119	02.06.2023
2479289	06.06.2023
2506840	25.06.2023
2532647	08.06.2023
2537528	21.06.2023
2580189	08.06.2023
2585518	22.06.2023
2585660	23.06.2023
2588528	16.06.2023
2726094	28.06.2023
2726508	28.06.2023
2858830	12.06.2023
2864323	14.06.2023
2957284	26.06.2023
3003330	04.06.2023
3004107	03.06.2023
3007557	10.06.2023
3007726	09.06.2023
3007772	12.06.2023
3010361	18.06.2023
3014366	20.06.2023
3067219	30.06.2023
3071485	06.06.2023
3101141	06.06.2023
3109370	25.06.2023
3155309	12.06.2023

3157910	17.06.2023
3158048	11.06.2023
3160285	30.06.2023
3160958	23.06.2023
3204024	15.06.2023
3204025	15.06.2023
3206700	15.06.2023
3240554	15.06.2023
3307288	15.06.2023
3307299	13.06.2023
3307688	03.06.2023
3312181	17.06.2023
3313832	24.06.2023
3314066	10.06.2023
3314143	22.06.2023
3326626	20.06.2023
3360559	15.06.2023
3369425	15.06.2023
3447025	22.06.2023
3463214	06.06.2023
3470026	02.06.2023
3471853	20.06.2023
3472160	15.06.2023
3485854	23.06.2023
3490822	14.06.2023
3549592	15.06.2023
3578499	04.06.2023
3578939	06.06.2023
3584189	12.06.2023
3600363	14.06.2023
3600364	14.06.2023
3638271	14.06.2023
3650033	15.06.2023
3708730	27.06.2023
3723777	25.06.2023
3804737	14.06.2023

#### GROZĪJUMI DIZAINPARAUGU REĢISTRĀ

**Dizainparauga reģistrācijas atjaunošana**  
(Dizainparaugu likuma 31. pants, Pārejas noteikumu 7. punkts)

Tiek norādīts dizainparauga reģistrācijas numurs un reģistrācijas atjaunošanas datums

<b>D 10 840</b>	30.01.2024
-----------------	------------

**Dizainparauga izslēgšana no reģistra**  
(Dizainparaugu likuma 40. pants)

Tiek norādīts dizainparauga reģistrācijas numurs un reģistrācijas beigu datums

<b>D 15 496</b>	18.07.2023
-----------------	------------

#### GROZĪJUMI PREČU ZĪMJU REĢISTRĀ

**Zīmes reģistrācijas atjaunošana**  
(Preču zīmju likuma 45. pants)

Tiek norādīts zīmes reģistrācijas numurs un reģistrācijas atjaunošanas datums

<b>M 18 912</b>	31.12.2023
<b>M 34 709</b>	06.05.2024
<b>M 34 729</b>	10.05.2024
<b>M 34 860</b>	03.03.2024
<b>M 34 861</b>	03.03.2024

M 34 880	14.03.2024
M 35 019	05.07.2024
M 35 109	25.02.2024
M 35 273	03.03.2024
M 35 309	19.04.2024
M 35 310	19.04.2024
M 35 314	25.04.2024
M 35 342	23.05.2024
M 35 344	23.05.2024
M 35 390	28.06.2024
M 35 504	04.04.2024
M 35 506	25.04.2024
M 35 537	30.05.2024
M 35 552	08.08.2024
M 35 647	13.06.2024
M 35 673	01.07.2024
M 35 769	16.06.2024
M 35 857	11.02.2024
M 36 009	27.04.2024
M 36 031	10.06.2024
M 36 359	29.08.2024
M 36 504	01.06.2024
M 37 183	22.03.2024
M 37 419	10.08.2024
M 37 924	30.08.2024
M 38 393	29.08.2024
M 38 850	01.02.2024
M 53 353	20.01.2024
M 53 812	04.03.2024
M 53 954	30.04.2024
M 54 243	15.01.2024
M 54 276	12.12.2023
M 54 389	10.02.2024
M 54 390	10.02.2024
M 54 391	10.02.2024
M 54 392	10.02.2024
M 54 427	17.03.2024
M 54 477	22.03.2024
M 54 478	22.03.2024
M 54 493	12.02.2024
M 54 518	05.03.2024
M 54 525	28.05.2024
M 54 526	28.05.2024
M 54 572	09.03.2024
M 54 579	22.03.2024
M 54 592	14.04.2024
M 54 616	20.01.2024
M 54 628	29.04.2024
M 54 671	07.01.2024
M 54 673	07.01.2024
M 54 696	27.02.2024
M 54 705	16.04.2024
M 54 740	27.02.2024
M 54 746	28.04.2024
M 54 951	29.04.2024
M 54 990	19.06.2024
M 55 009	16.04.2024
M 55 023	28.06.2024
M 55 024	28.06.2024
M 55 062	17.02.2024
M 55 090	06.08.2024
M 55 169	10.08.2024
M 55 204	12.05.2024
M 55 289	16.10.2023
M 55 513	20.08.2024
M 55 567	01.05.2024
M 55 666	27.01.2024
M 56 389	07.04.2024
M 57 139	01.05.2024
M 57 175	12.02.2024
M 59 796	01.05.2024
M 61 045	01.05.2024
M 62 419	22.07.2024
M 62 856	01.05.2024

M 62 867	22.07.2024
M 63 574	01.05.2024
M 63 746	22.07.2024
M 66 861	06.08.2023
M 67 607	21.03.2024
M 67 656	14.01.2024
M 67 663	21.01.2024
M 67 671	06.02.2024
M 67 684	28.02.2024
M 67 694	07.03.2024
M 67 712	07.04.2024
M 67 757	06.02.2024
M 67 758	07.02.2024
M 67 767	13.03.2024
M 67 787	14.04.2024
M 67 788	14.04.2024
M 67 858	13.02.2024
M 67 868	14.03.2024
M 67 886	30.04.2024
M 67 917	21.01.2024
M 67 928	13.06.2024
M 67 929	13.06.2024
M 67 930	13.06.2024
M 67 956	07.02.2024
M 68 048	18.07.2024
M 68 049	18.07.2024
M 68 236	26.06.2024
M 68 481	09.10.2024
M 68 605	19.11.2024
M 69 072	24.02.2024
M 71 764	16.04.2024

---

**Zīmes reģistrācijas izslēgšana no reģistra**  
(Preču zīmju likuma 60. pants)

---

Tiek norādīts zīmes reģistrācijas numurs un reģistrācijas beigu datums

M 18 396	15.07.2023
M 18 397	15.07.2023
M 18 402	19.07.2023
M 18 439	27.07.2023
M 18 459	06.08.2023
M 18 460	06.08.2023
M 18 467	09.08.2023
M 18 477	10.08.2023
M 18 999	13.07.2023
M 19 207	27.07.2023
M 33 068	06.07.2023
M 33 090	14.07.2023
M 33 110	15.07.2023
M 33 121	21.07.2023
M 33 135	23.07.2023
M 33 142	23.07.2023
M 33 157	28.07.2023
M 33 158	30.07.2023
M 33 159	30.07.2023
M 33 168	10.08.2023
M 33 169	10.08.2023
M 33 287	27.07.2023
M 33 352	15.07.2023
M 33 353	15.07.2023
M 33 361	27.07.2023
M 33 366	11.08.2023
M 33 611	10.08.2023
M 33 787	16.07.2023
M 33 789	16.07.2023
M 33 791	16.07.2023
M 33 793	16.07.2023
M 33 805	02.08.2023
M 33 951	13.07.2023
M 33 964	04.08.2023
M 33 969	06.08.2023



M 33 970 09.08.2023  
M 33 972 09.08.2023  
M 33 975 09.08.2023  
M 33 976 10.08.2023  
M 36 484 12.07.2023  
M 36 487 12.07.2023  
M 36 490 16.07.2023  
M 38 111 12.08.2023  
M 38 112 12.08.2023  
M 38 115 12.08.2023  
M 38 116 12.08.2023  
M 38 374 13.07.2023  
M 52 409 17.07.2023  
M 52 415 25.07.2023  
M 52 479 22.07.2023  
M 52 480 22.07.2023  
M 52 482 22.07.2023  
M 52 483 22.07.2023  
M 53 003 30.07.2023  
M 53 004 30.07.2023  
M 53 377 31.07.2023  
M 53 378 01.08.2023  
M 53 456 01.08.2023  
M 53 457 01.08.2023  
M 53 465 08.08.2023  
M 53 466 08.08.2023  
M 53 468 08.08.2023  
M 53 489 22.07.2023  
M 53 506 11.08.2023  
M 53 508 11.08.2023  
M 53 515 01.08.2023  
M 53 570 07.08.2023  
M 53 770 22.07.2023  
M 53 840 12.08.2023  
M 53 842 12.08.2023  
M 54 064 18.07.2023  
M 54 092 31.07.2023  
M 54 531 18.07.2023  
M 54 649 11.07.2023  
M 56 534 17.07.2023  
M 64 003 23.03.2021  
M 64 076 18.08.2020  
M 65 907 28.08.2022  
M 65 911 29.08.2022  
M 65 912 29.08.2022  
M 65 915 31.08.2022  
M 66 031 29.08.2022  
M 66 266 28.08.2022  
M 66 614 12.07.2023  
M 66 615 15.07.2023  
M 66 616 15.07.2023  
M 66 745 07.08.2023  
M 66 827 15.07.2023  
M 66 830 23.07.2023  
M 66 831 23.07.2023  
M 66 832 23.07.2023  
M 66 834 31.07.2023  
M 66 835 31.07.2023  
M 66 836 31.07.2023  
M 66 837 31.07.2023  
M 66 839 31.07.2023  
M 66 840 31.07.2023  
M 66 841 06.08.2023  
M 66 842 09.08.2023  
M 66 862 08.08.2023  
M 66 863 09.08.2023  
M 66 864 05.08.2023  
M 66 865 23.07.2023  
M 66 866 23.07.2023  
M 66 894 24.07.2023  
M 66 895 25.07.2023  
M 66 897 30.07.2023  
M 66 898 31.07.2023  
M 66 899 09.08.2023

M 66 915 12.08.2023  
M 66 916 12.08.2023  
M 66 942 24.07.2023  
M 66 943 30.07.2023  
M 66 944 30.07.2023  
M 66 946 05.08.2023  
M 66 962 16.07.2023  
M 66 965 31.07.2023  
M 66 966 05.08.2023  
M 66 970 16.07.2023  
M 67 011 25.07.2023  
M 67 013 30.07.2023  
M 67 017 12.08.2023  
M 67 018 12.08.2023  
M 67 073 12.07.2023  
M 67 074 12.07.2023  
M 67 075 12.07.2023  
M 67 078 05.08.2023  
M 67 080 06.08.2023  
M 67 112 18.07.2023  
M 67 117 18.07.2023  
M 67 126 01.08.2023  
M 67 127 01.08.2023  
M 67 128 12.08.2023  
M 67 175 22.07.2023  
M 67 176 22.07.2023  
M 67 206 17.07.2023  
M 67 207 17.07.2023  
M 67 208 17.07.2023  
M 67 210 17.07.2023  
M 67 213 08.08.2023  
M 67 309 24.07.2023  
M 67 310 24.07.2023  
M 67 311 02.08.2023  
M 67 544 23.07.2023  
M 68 615 17.07.2023  
M 69 478 22.07.2023

---

**Reģistrācijas atzīšana par spēkā neesošu**  
(Rūpnieciskā īpašuma institūciju un procedūru likuma  
100. panta pirmā daļa)

---

Tiek norādīts zīmes reģistrācijas numurs un reģistrācijas beigu datums

---

**M 78 193** 20.11.2022

---



**Zīmes īpašnieka maiņa**  
(Preču zīmju likuma 28. pants)

(111) M 12 760, M 12 763, M 12 780, M 12 781, M 12 819,  
M 13 130, M 30 970, M 49 976, M 59 798, M 59 860,  
M 60 706, M 60 743, M 61 118, M 61 949, M 62 026,  
M 62 496, M 62 750, M 63 882, M 65 390, M 67 140,  
M 67 242, M 67 246, M 69 136, M 69 147, M 70 325,  
M 70 326, M 70 327, M 70 428, M 70 518, M 70 717,  
M 70 735, M 70 981, M 70 982, M 71 071, M 71 135,  
M 71 139, M 71 142, M 71 333, M 71 432, M 71 433,  
M 71 679, M 71 687, M 71 696, M 72 247, M 72 248,  
M 72 837, M 73 065, M 73 153, M 73 154, M 73 161,  
M 73 419, M 73 721, M 73 772, M 73 930, M 74 985,  
M 75 075, M 75 085, M 75 086, M 75 838, M 76 046,  
M 76 550, M 76 551, M 76 850, M 76 851, M 77 204,  
M 77 400, M 77 401, M 77 476, M 77 510, M 77 755,  
M 77 792, M 78 529, M 78 558, M 78 574, M 78 658  
(732) SANDOZ AG; Viaduktstrasse 3, Basel, 4051, CH  
(740) Vladimirs ANOHINS, Patentu aģentūra "TRIA  
ROBIT"; Vīlandes iela 5 - 2, Rīga, LV-1010, LV  
(580) 07.02.2024

---

(111)	<b>M 15 471</b>		<b>Zīmes īpašnieka nosaukuma maiņa</b>
(732)	ARTEL ELECTRONICS, LLC; Building no 2, Makhtumkuli Street, Yashnabad district, Tashkent, UZ		(Preču zīmju likuma 41. panta otrā daļa)
(740)	Svetlana MAKEJEVA, Intelektuālā īpašuma juridiskā firma LATISS, SIA; Stabu iela 44 - 21, Rīga, LV-1011, LV	(111)	<b>M 16 200</b>
(580)	05.02.2024	(732)	HTC INVESTMENTS A.S.; Lamačská cesta 3/B, Bratislava, 841 04, SK
		(580)	08.02.2024
(111)	<b>M 17 915, M 32 868, M 32 869, M 32 871, M 32 872, M 32 946, M 32 947, M 32 948, M 32 949, M 33 257</b>	(111)	<b>M 34 420, M 55 641</b>
(732)	SIKA TECHNOLOGY AG; Zugerstrasse 50, Baar, CH-6341, CH	(732)	LATVIJAS MEDIJI, AS; Toma iela 4, Rīga, LV-1003, LV
(740)	Aleksandra FORTŪNA, "FORAL INTELEKTUĀLĀ ĪPAŠUMA AĢENTŪRA", SIA; Kalēju iela 14 - 7, Rīga, LV-1050, LV	(580)	13.02.2024
(580)	09.02.2024	(111)	<b>M 35 109</b>
		(732)	CHRISTIAN DIOR COUTURE; 30, avenue Montaigne, Paris, 75008, FR
		(580)	30.01.2024
(111)	<b>M 18 483</b>	(111)	<b>M 35 537</b>
(732)	STAEDTLER SE; Moosackerstraße 3, Nürnberg, 90427, DE	(732)	ORKLA LATVIJA, SIA; Miera iela 22, Rīga, LV-1001, LV
(740)	Gunta ZARIŅA, AAA LAW LATVIA; Citadeles iela 12, Rīga, LV-1010, LV	(580)	13.02.2024
(580)	12.02.2024	(111)	<b>M 38 393</b>
		(732)	ALIAXIS DEUTSCHLAND GMBH; Steinzeugstrasse 50, Mannheim, 68229, DE
		(580)	02.02.2024
(111)	<b>M 44 617</b>	(111)	<b>M 56 389</b>
(732)	MSD INTERNATIONAL HOLDINGS 2 GMBH; Weyrstrasse 20, Luzern, 6006, CH	(732)	ALDO GROUP INTERNATIONAL GMBH; Schochenmühlestrasse 6, Baar, ZG, 6340, CH
(740)	Ieva ANDERSONE, SORAINEN ZAB, SIA; Krišjāņa Valdemāra iela 21, Rīga, LV-1010, LV	(580)	13.02.2024
(580)	31.01.2024	(111)	<b>M 67 607</b>
		(732)	REITAN CONVENIENCE LATVIA, SIA; Satekles iela 2B, Rīga, LV-1050, LV
		(580)	05.02.2024
(111)	<b>M 44 617</b>	(111)	<b>M 67 712</b>
(732)	MERCK SHARP & DOHME B.V.; Waarderweg 39, Haarlem, 2031 BN, NL	(732)	ORKLA LATVIJA, SIA; Miera iela 22, Rīga, LV-1001, LV
(740)	Ieva ANDERSONE, SORAINEN ZAB, SIA; Krišjāņa Valdemāra iela 21, Rīga, LV-1010, LV	(580)	13.02.2024
(580)	05.02.2024	(111)	<b>M 71 871</b>
		(732)	Elīna VILDE; "Lauceri", Ciemupe, Ogresgala pag., Ogres nov., LV-5001, LV
		(580)	13.02.2024
(111)	<b>M 49 679</b>	<b>Zīmes īpašnieka adreses maiņa</b>	
(732)	BUN, SIA; Brīvības iela 73 - 6, Rīga, LV-1010, LV	(Preču zīmju likuma 41. panta otrā daļa)	
(580)	18.01.2024	(111)	<b>M 30 205, M 31 777</b>
		(732)	ZOTT SE & CO. KG; Georg-Zott-Straße 1, Mertingen, 86690, DE
		(580)	19.01.2024
(111)	<b>M 50 813</b>	(111)	<b>M 34 618</b>
(732)	FRIGOGLASS SERVICES SINGLE MEMBER S.A.; 15 A. Metaxa Str., Kifisia, Athens, Attica, 145 64, GR	(732)	FEDERAL-MOGUL AFTERMARKET UK LIMITED; S4C Building, Parc Ty Glas, Llanishen, Cardiff, Wales, CF14 5DU, GB
(740)	Juris STENĪNS, Patentu aģentūra "TRIA ROBIT"; Viļandes iela 5 - 2, Rīga, LV-1010, LV	(580)	19.01.2024
(580)	31.01.2024	(111)	<b>M 35 857</b>
		(732)	WESTFÄLISCHE FLEISCHWARENFABRIK STOCKMEYER GMBH; Stockmeyer-Str. 1, Sassenberg, 48336, DE
		(580)	15.01.2024
(111)	<b>M 62 930</b>	(111)	<b>M 39 169</b>
(732)	VALSTS NEKUSTAMIE ĪPAŠUMI, Valsts akciju sabiedrība; Talejas iela 1, Rīga, LV-1026, LV	(732)	PATENTU AĢENTŪRA KDK, SIA; Ikšķiles iela 2 - 44, Rīga, LV-1063, LV
(580)	17.01.2024	(580)	01.02.2024
(111)	<b>M 67 271</b>		
(732)	Māris SALENIEKS; Avotu iela 4 - 7, Rīga, LV-1011, LV		
(580)	09.02.2024		
(111)	<b>M 77 183</b>		
(732)	HARDCORE TRAINING, SIA; Jersikas iela 39 - 1, Rīga, LV-1003, LV		
(580)	17.01.2024		
(111)	<b>M 78 202</b>		
(732)	Sergejs KRASNOVS; Loka iela 8, Rīga, LV-1067, LV		
(580)	19.01.2024		

(111) (732) (580)	<b>M 53 812</b> LATIMA, SIA; Atlasa iela 7C, Rīga, LV-1026, LV 01.02.2024	(111) (732) (580)	<b>M 63 574</b> VAMIX, naamloze vennootschap; Moutstraat 64, Gent, 9000, BE 13.02.2024
(111) (732) (580)	<b>M 53 954</b> TPG, SIA; Pulkveža Brieža iela 7 - 100C, Rīga, LV-1010, LV 26.01.2024	(111) (732) (580)	<b>M 63 746</b> HIMALAYA GLOBAL HOLDINGS LTD.; Block 14CJ, Parcel 188, Himalaya House, 138 Elgin Avenue, George Town, Grand Cayman, KY 05.02.2024
(111) (732) (580)	<b>M 54 427</b> HOMINEM, SIA; Daugavgrīvas iela 132 k-1 - 86, Rīga, LV-1055, LV 22.01.2024	(111) (732) (580)	<b>M 67 787, M 67 788</b> LNK (LATVIJAS NOVITĀTES KOMPLEKSS), SIA; Krišjāņa Valdemāra iela 118, Rīga, LV-1013, LV 19.01.2024
(111) (732) (580)	<b>M 54 518</b> REGATE TAKATS, SIA; Matrožu iela 7A, Rīga, LV-1048, LV 19.01.2024	(111) (732) (580)	<b>M 67 858</b> OLX B.V.; Symphony Offices, Gustav Mahlerplein 5, Amsterdam, 1082 MS, NL 16.01.2024
(111) (732) (580)	<b>M 54 525, M 54 526</b> LATVIJAS KUĢNIECĪBA, AS; Sporta iela 11, Rīga, LV-1013, LV 23.01.2024	(111) (732) (580)	<b>M 67 928, M 67 929</b> 4FINANCE, AS; Lielirbes iela 17A - 46, Rīga, LV-1046, LV 26.01.2024
(111) (732) (580)	<b>M 54 579</b> Oļegs ZASLAVSKIS; Ganību dambis 22D, Rīga, LV-1045, LV 13.02.2024	(111) (732) (580)	<b>M 68 092</b> LNK INDUSTRIES, AS; Krišjāņa Valdemāra iela 118, Rīga, LV-1013, LV 01.02.2024
(111) (732) (580)	<b>M 54 628, M 54 951</b> DEPO DIY, SIA; Noliktavu iela 7, Dreiliņi, Stopiņu pag., Ropažu nov., LV-2130, LV 18.01.2024	(111) (732) (580)	<b>M 71 166, M 71 167, M 71 410, M 72 658, M 74 737, M 76 479, M 76 488, M 76 837, M 76 838</b> DEPO DIY, SIA; Noliktavu iela 7, Dreiliņi, Stopiņu pag., Ropažu nov., LV-2130, LV 18.01.2024
(111) (732) (580)	<b>M 54 670</b> EMCURE PHARMACEUTICALS LIMITED; Plot No. P-1 & P-2, IT-BT Park, Phase-II, M.I.D.C., Infotech Park (Hinjawadi), Pune, Pune City, Maharashtra, 411057, IN 30.01.2024	<b>Pārstāvja maiņa</b> (Preču zīmju likuma 41. panta otrā daļa)	
(111) (732) (580)	<b>M 54 705</b> INTERVET INC.; 126 East Lincoln Avenue, Rahway, NJ 07065, US 19.01.2024	(111) (740) (580)	<b>M 34 709, M 35 673, M 36 359, M 37 419, M 55 567, M 57 139</b> Aleksandra FORTŪNA, "FORAL INTELEKTUĀLĀ ĪPAŠUMA AĢENTŪRA", SIA; Kalēju iela 14 - 7, Rīga, LV-1050, LV 06.02.2024
(111) (732) (580)	<b>M 57 041, M 74 622, M 74 623, M 74 738, M 76 487</b> DEPO DIY, SIA; Noliktavu iela 7, Dreiliņi, Stopiņu pag., Ropažu nov., LV-2130, LV 18.01.2024	(111) (740) (580)	<b>M 35 310, M 55 713, M 55 822, M 56 033, M 57 179</b> Rūta OLMANE, OLMANE LAW FIRM, SIA; Vijciema iela 8 - 5, Rīga, LV-1006, LV 22.01.2024
(111) (732) (580)	<b>M 57 175</b> BMS - BALTIJAS MARKETING SERVISS, SIA; Bāriņu iela 7 - 7, Rīga, LV-1002, LV 25.01.2024	(111) (740) (580)	<b>M 35 344</b> Vladimirs ANOHINS, Patentu aģentūra "TRIA ROBIT"; Vīlandes iela 5, Rīga, LV-1010, LV 07.02.2024
(111) (732) (580)	<b>M 59 796</b> LA MAISON DU CHOCOLAT, Société par Actions Simplifiée; 65 avenue de Ségur, Paris, 75007, FR 13.02.2024	(111) (740) (580)	<b>M 35 506</b> Inese LEIMANE, AAA LAW LATVIA; Citadeles iela 12, Rīga, LV-1010, LV 31.01.2024
(111) (732) (580)	<b>M 62 419</b> HIMALAYA GLOBAL HOLDINGS LTD.; Block 14CJ, Parcel 188, Himalaya House, 138 Elgin Avenue, George Town, Grand Cayman, KY 05.02.2024	(111) (740) (580)	<b>M 35 647</b> Inese LEIMANE, AAA LAW LATVIA; Citadeles iela 12, Rīga, LV-1010, LV 19.01.2024
(111) (732) (580)	<b>M 62 867</b> HIMALAYA GLOBAL HOLDINGS LTD.; Block 14CJ, Parcel 188, Himalaya House, 138 Elgin Avenue, George Town, Grand Cayman, KY 05.02.2024	(111) (740) (580)	<b>M 36 031</b> Inese LEIMANE, AAA LAW LATVIA; Citadeles iela 12, Rīga, LV-1010, LV 19.01.2024

(111) (740) (580)	<b>M 36 009</b> Inese LEIMANE, AAA LAW LATVIA; Citadeles iela 12, Rīga, LV-1010, LV 19.01.2024	(111) (740) (580)	<b>M 67 858</b> Inese LEIMANE, AAA LAW LATVIA; Citadeles iela 12, Rīga, LV-1010, LV 16.01.2024
(111) (740) (580)	<b>M 38 393</b> Vladimirs ANOHINS, Patentu aģentūra "TRIA ROBIT"; Vīlandes iela 5 - 2, Rīga, LV-1010, LV 02.02.2024	(111) (740) (580)	<b>M 68 048</b> Inese PĒTERSONE, AĢENTŪRA INTELS LATVIJA; Plostnieku iela 32, Rīga, LV-1063, LV 01.02.2024
(111) (740) (580)	<b>M 53 812</b> Mārīte ROMANOSA, Patentu aģentūra "KDK"; Dzērbenes iela 27, Rīga, LV-1006, LV 30.01.2024	(111) (740) (580)	<b>M 68 049</b> Inese PĒTERSONE, AĢENTŪRA INTELS LATVIJA; Plostnieku iela 32, Rīga, LV-1063, LV 01.02.2024
(111) (740) (580)	<b>M 53 954</b> Vladimirs ANOHINS, Patentu aģentūra "TRIA ROBIT"; Vīlandes iela 5, Rīga, LV-1010, LV 26.01.2024	(111) (740) (580)	<b>M 71 764</b> Gunta ZARIŅA, AAA LAW LATVIA; Citadeles iela 12, Rīga, LV-1010, LV 06.02.2024
(111) (740) (580)	<b>M 54 493</b> Inese LEIMANE, AAA LAW LATVIA; Citadeles iela 12, Rīga, LV-1010, LV 30.01.2024	(111) (740) (580)	<b>M 72 608, M 72 609</b> Rūta OLMANE, OLMANE LAW FIRM, SIA; Vijciema iela 8 - 5, Rīga, LV-1006, LV 22.01.2024
(111) (740) (580)	<b>M 54 671</b> Inese PĒTERSONE, AĢENTŪRA INTELS LATVIJA; Plostnieku iela 32, Rīga, LV-1063, LV 22.01.2024	(111) (740) (580)	<b>M 79 184</b> Jevgeņija GAINUTDINOVA, METIDA, SIA; Skolas iela 21 - 601A, Rīga, LV-1010, LV 07.02.2024
(111) (740) (580)	<b>M 54 673</b> Inese PĒTERSONE, AĢENTŪRA INTELS LATVIJA; Plostnieku iela 32, Rīga, LV-1063, LV 22.01.2024	<b>Grozījumi preču sarakstā</b> (Preču zīmju likuma 41. panta otrā daļa)	
(111) (740) (580)	<b>M 54 670</b> Olga VAHATOVA; Staru iela 7, Mežāres, Babītes pag., Mārupes nov., LV-2101, LV 31.01.2024	(111) (511) (580)	<b>M 79 184</b> 25 krekli ūdenssportam; peldbikses; peldkostīmi; peldcepures 08.02.2024
(111) (740) (580)	<b>M 54 705</b> Aleksandra FORTŪNA, "FORAL INTELEKTUĀLĀ ĪPAŠUMA AĢENTŪRA", SIA; Kalēju iela 14 - 7, Rīga, LV-1050, LV 19.01.2024	<b>Ķīlas tiesība</b> (Preču zīmju likuma 27. panta piektā daļa)	
(111) (740) (580)	<b>M 55 204</b> Inese LEIMANE, AAA LAW LATVIA; Citadeles iela 12, Rīga, LV-1010, LV 19.01.2024	(111) (732) (580)	<b>M 64 877</b> NOHA, SIA; Avotu iela 70-9, Rīga, LV-1009, LV Komerķīlas ņēmējs: LUMINOR BANK AS; Liivalaia tn 45, Kesklinna linnaosa, Harju maakond, Tallinn, 10145, EE Komerķīlas reģistrācijas Nr. 100204859 Komerķīlas ņēmējam ir tiesības pārdot iekļāto mantu bez izsoles. Aizliegts atkārtoti iekļāt komerķīlas priekšmetu. 12.02.2024
(111) (740) (580)	<b>M 55 666</b> Mārīte ROMANOSA, Patentu aģentūra "KDK"; Dzērbenes iela 27, Rīga, LV-1006, LV 19.01.2024	<b>Zīmes elementu maiņa</b> (Preču zīmju likuma 41. panta otrā daļa)	
(111) (740) (580)	<b>M 57 175</b> NAV PĀRSTĀVJA 26.01.2024	(111) (540) (580)	<b>M 67 787</b> LNK PROPERTIES  <b>LNK PROPERTIES</b> 12.02.2024
(111) (740) (580)	<b>M 63 574</b> Aleksandra FORTŪNA, "FORAL INTELEKTUĀLĀ ĪPAŠUMA AĢENTŪRA", SIA; Kalēju iela 14 - 7, Rīga, LV-1050, LV 13.02.2024	(111) (540) (580)	<b>M 67 788</b> LNK AEROSPACE  <b>LNK AEROSPACE</b> 12.02.2024
(111) (740) (580)	<b>M 67 684</b> Inese PĒTERSONE, AĢENTŪRA INTELS LATVIJA; Plostnieku iela 32, Rīga, LV-1063, LV 25.01.2024		



(111) **M 68 092**  
(540) LNK INDUSTRIES



(580) 05.02.2024

---

---

**Aizlieguma atzīmes**

(Preču zīmju likuma 27. panta trešā daļa)

---

(111) **M 77 094**  
*Reģistrā iekļauta aizlieguma atzīme*  
(580) 31.01.2024

---

(111) **M 77 097**  
*Reģistrā iekļauta aizlieguma atzīme*  
(580) 31.01.2024

---

---

**Pamanīto kļūdu labojums oficiālajā izdevumā 12/2021**

902. lappuse, Latvijā apstiprināto Eiropas patentu publikācijas pēc iebilduma, EP 2044043 T2 publikācija

**jābūt:**

(51) ... (74) – *kā publicēts*

(54) **1-[2-(2,4-DIMETILFENILSULFANIL)-FENIL]PIPERAZĪNA  
HIDROBROMĪDS KĀ SAVIENOJUMS AR KOMBINĒTU  
SEROTONĪNA ATPAKAĻUZŅEMŠANU, 5-HT3 UN 5HT1A  
AKTIVITĀTI KOGNITĪVU TRAUCĒJUMU ĀRSTĒŠANAI  
1-Ų[-(2,4-DIMETHYLPHENYLSULFANYL)-PHENYL]PIPER-  
AZINE HYDROBROMIDE AS A COMPOUND WITH COM-  
BINED SEROTONIN REUPTAKE, 5-HT3 AND 5-HT1A  
ACTIVITY FOR THE TREATMENT OF COGNITIVE IM-  
PAIRMENT**

---

---

Atbildīgā par izdevumu K. Libarte  
Izdevuma reģistrācijas Nr. 000701174